



## جلسه ۲۱

### قالب‌گیری و ریخته‌گری مدل با قطعات آزاد

- هدف‌های رفتاری : در پایان این جلسه از هنرجو انتظار می‌رود که :
- ۱- کاربرد مدل با قطعه آزاد را توضیح دهد.
  - ۲- مدل با قطعه آزاد را به طور صحیح قالب‌گیری کند.
  - ۳- مدل با قطعه آزاد را به طور صحیح ریخته‌گری کند.
  - ۴- از دستورالعمل ایمنی و بهداشتی کارگاه به طور کامل پیروی کند.

#### مقدمه

ساختمان بعضی از مدل‌ها دارای زوائد و برآمدگی‌هایی است که قالب‌گیری آنها به صورت یک تکه امکان پذیر نیست (شکل ۱-۲۱).

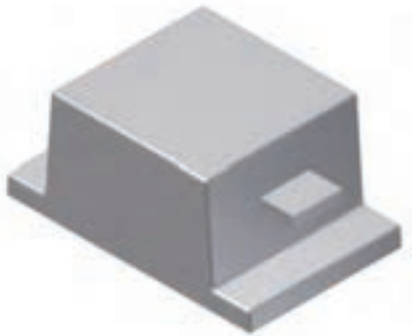

شکل ۱-۲۱

در این صورت این گونه قسمت‌ها به صورت قطعه آزاد روی مدل تعبیه می‌شوند به طوری که هنگام خارج نمودن از ماسه، ابتدا قسمت اصلی مدل خارج می‌شود در حالی که قطعه‌های آزاد هنوز در ماسه قرار دارند. سپس قطعه‌های آزاد را به وسیله ابزار مخصوص خارج می‌سازند. قطعات آزاد به وسیله اتصال جدا شدنی مانند کشویی، میخ سرکج و غیره به بدنه اصلی متصل می‌گردند (شکل ۲-۲۱).

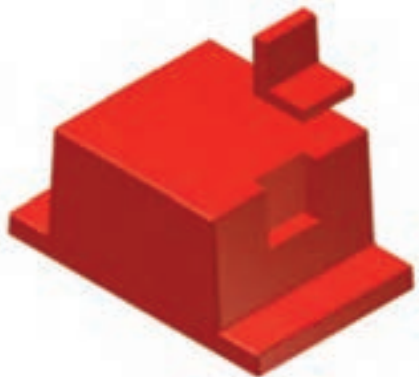

شکل ۲-۲۱



## ۲۱-۱- ابزار و وسایل لازم

مدل، درجه مناسب، جعبه ابزار قالب‌گیری، صفحه زیر درجه

## ۲۱-۲- نکات ایمنی و بهداشتی

- رعایت نکات ایمنی و بهداشتی هنگام قالب‌گیری و مذاب‌ریزی الزامی است.

## ۲۱-۳- مراحل انجام کار

- مدلی مطابق شکل ۲۱-۲ همراه با قطعات آزاد را انتخاب کنید.

- مدل را همراه با قطعات آزاد از طرف سطح جدایش روی صفحه زیر درجه قرار دهید.



شکل ۲۱-۳

- درجه زیرین را روی صفحه زیر درجه قرار دهید.

- درجه زیرین را قالب‌گیری کنید (شکل ۲۱-۳).

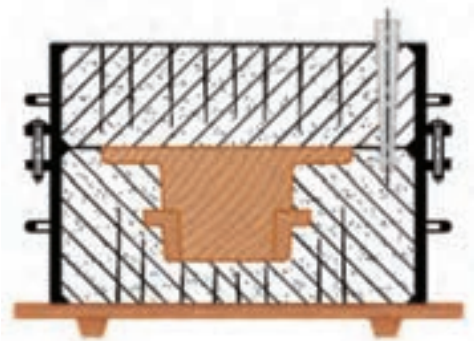

شکل ۲۱-۴

- قالب زیرین را همراه با صفحه زیر درجه  $180^\circ$  برگردانید.

- سطح قالب را پودر جدایش پاشید.

- لوله راهگاه را در محل مناسب قرار دهید.

- درجه رویی را روی قالب زیرین قرار دهید.

- درجه رویی را قالب‌گیری کنید و سیخ هوا بزنید (شکل

۲۱-۴).

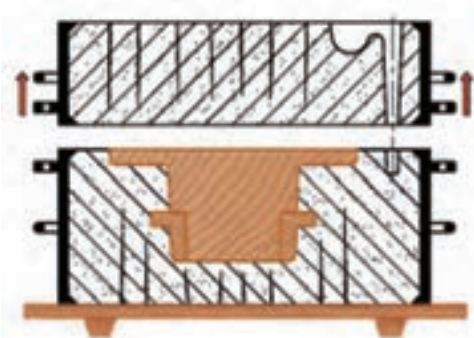

شکل ۲۱-۵

- کنار لوله راهگاه حوضچه بارریز ایجاد کنید.

- لوله راهگاه را خارج کنید.

- قالب رویی را به دقت بلند کنید و در جای مناسب قرار

دهید (شکل ۲۱-۵).



– روی قالب زیرین حوضچه پای راهگاه و راهبار ایجاد کنید.

– با استفاده از قلم آب، اطراف مدل را مرطوب کنید.

– قسمت اصلی مدل را با استفاده از ابزار مدل درآور از قالب خارج کنید (شکل ۲۱-۶).

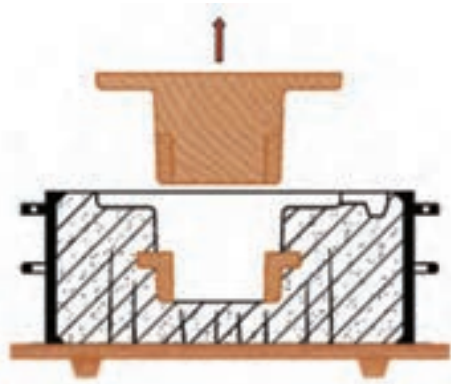

شکل ۲۱-۶

– با استفاده از ابزار مناسب، قطعه‌های آزاد را از قالب

خارج کنید (شکل ۲۱-۷).

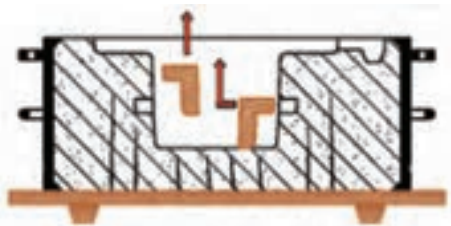

شکل ۲۱-۷

– قالب رویی را روی قالب زیرین قرار دهید.

– قالب آماده بارزیری می‌باشد (شکل ۲۱-۸).

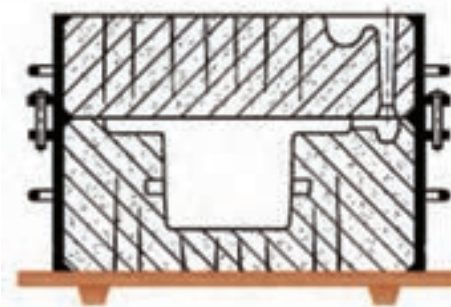

شکل ۲۱-۸

– قالب را بارزیری کنید.

– قطعه ریخته شده را از قالب خارج کنید.

شکل ۲۱-۹ قطعه ریخته شده همراه با سیستم راهگاهی را

پس از بارزیری نشان می‌دهد.



شکل ۲۱-۹



## ?? ? پرسش

- ۱- در چه صورتی مدل‌ها را با قطعه آزاد طراحی می‌کنند؟
- ۲- نحوه اتصال قطعات آزاد با بدنه اصلی به صورت ..... یا ..... می‌باشد.
- ۳- در هنگام قالب‌گیری مدل با قطعه آزاد چه نکاتی باید مورد توجه قرار گیرد؟
- ۴- در هنگام خارج کردن مدل با قطعه آزاد چه نکاتی باید مورد توجه قرار گیرد؟

## تمرین عملی

- مدل یک تای درجه موجود در کارگاه را قالب‌گیری و ریخته‌گری نمایید.
- مدلی با قطعه آزاد موجود در کارگاه را قالب‌گیری و ریخته‌گری نمایید.
- نکات ایمنی و بهداشتی را رعایت کنید.



## جلسه ۲۲

### بازدید و آشنایی با تولید انبوه قطعات صنعتی در کارخانجات ریخته‌گری

هدف‌های رفتاری: هنرجو پس از بازدید قادر خواهد بود گزارش کامل از مشاهدات خود را ارائه دهد. هنرجویان از قسمت‌های مختلف خطوط تولید کارخانه ریخته‌گری به شرح ذیل بازدید و گزارش تهیه نمایند.

- ۱- بازدید از قسمت طراحی و تکنولوژی
- ۲- بازدید از قسمت مدل سازی
- ۳- بازدید از قسمت قالب‌گیری
- ۴- بازدید از قسمت ماهیچه سازی
- ۵- بازدید از کوره‌های ذوب و نگهدارنده
- ۶- بازدید از قسمت بارریزی
- ۷- بازدید از قسمت تمیزکاری
- ۸- بازدید از قسمت عملیات حرارتی
- ۹- بازدید از قسمت مراحل کنترل کیفی
- ۱۰- بازدید از نگهداری مواد اولیه و محصول نهایی

#### گزارش

- ۱- مقدمه (معرفی محل بازدید و نوع محصول، مقدار تولید و...)
- ۲- شرح کامل قسمت‌های مورد بازدید



## پوشش دادن قالب

هدف‌های رفتاری : در پایان این جلسه از هنرجو انتظار می‌رود که :

- ۱- اهمیت پوشش دادن قالب و ماهیچه را توضیح دهد.
- ۲- انواع مواد پوششی را شرح دهد.
- ۳- روش‌های پوشش دادن قالب و ماهیچه را شرح دهد.
- ۴- دلیل پوشش دادن قالب‌های ریژه (دائمی) را توضیح دهد.
- ۵- پوشش قالب و ماهیچه را به‌طور صحیح انجام دهد.

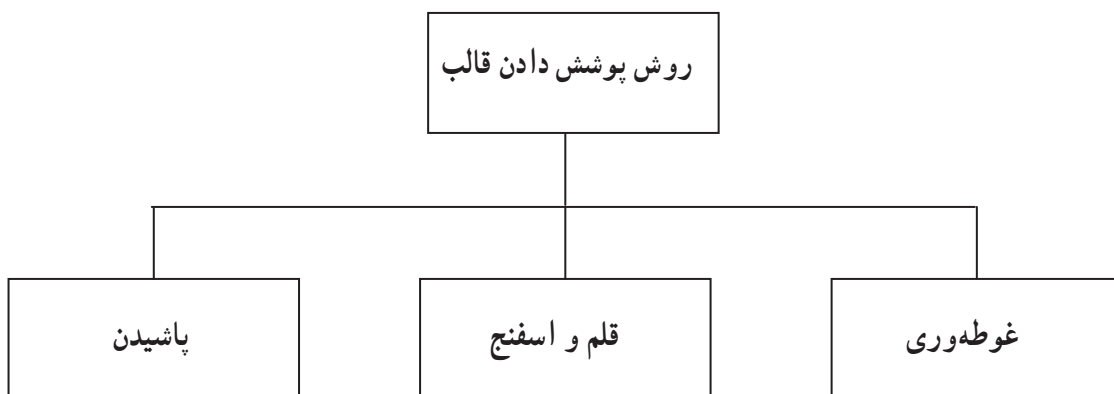



مشخصات فلز مذاب، به ویژه هنگامی که از درجه حرارت بالا وارد قالب می‌شود به گونه‌ای است که ممکن است به انجام فعل و انفعالات فیزیکی و شیمیایی میان مذاب و مواد قالب یا ماهیچه منجر شود.

بدیهی است انجام این واکنش‌ها می‌تواند به خواص متالورژیکی و مکانیکی قطعه، آسیب رسانده و از تولید قطعه سالم و بدون عیب جلوگیری نماید. ایجاد سطوح زبر و خشن (در قطعه) یکی از این موارد است که در قالب و ماهیچه‌های ماسه‌ای به طور وسیع و گسترده مشاهده می‌شود. فلز به دلیل دارا بودن ویژگی‌های حالت مذاب (مایع)، مواد قالب و ماهیچه را تر نموده و به داخل آن نفوذ می‌کند. قابل ذکر است که در بعضی از موارد نفوذ مذاب از طریق ترک‌های ایجاد شده در اثر انبساط حرارتی در سطح قالب صورت می‌گیرد. پس از نفوذ فلز مذاب به داخل قالب یا ماهیچه، فعل و انفعالات شیمیایی میان فلز و اجزای تشکیل دهنده مواد قالب یا ماهیچه یعنی ماسه و چسب صورت می‌گیرد که محصول این فعل و انفعالات به سطح قطعه چسبیده و موجب زبری و ناهمواری سطوح آن می‌شود.

بنابراین، بدیهی است که برای جلوگیری از ایجاد چنین عیبی در قطعه ریختگی، باید به طریقی از انجام فعل و انفعالات میان فلز مذاب و قالب یا ماهیچه ممانعت به عمل آورد. هر چند با توجه به پیشرفت‌های حاصل شده در زمینه‌های مواد و فرآیند که با انتخاب ماسه و چسب مرغوب و نیز کنترل روش قالب‌گیری می‌توان این عیب را تا حدود زیادی محدود نمود ولی به دلیل بالا رفتن هزینه تولید، استفاده از این روش اقتصادی نمی‌باشد. از این رو، مناسب‌ترین روش برای جلوگیری از عیب یاد شده، پوشش دادن سطح‌های قالب و ماهیچه با مواد دیرگداز معینی است که ضمن اقتصادی بودن، از تماس فلز مذاب با قالب و ماهیچه و در نتیجه انجام فعل و انفعالات فیزیکی - شیمیایی میان آنها جلوگیری می‌کند.

در مورد قالب‌های دائمی، پوشش قالب از ویژگی و اهمیت خاصی برخوردار است. اگر چه فعل و انفعالات شیمیایی بین مذاب و قالب در این گروه از اهمیت کمتری برخوردار است. با این حال پوشش قالب در افزایش عمر قالب و نیز جلوگیری از چسبیدن قطعه ریختگی به قالب و نیز سطح تمام شده خوب، نقش تعیین کننده‌ای دارد.

## ۱-۲۳- انواع مواد پوشش در قالب‌های موقت

به طور کلی مواد پوشش قالب و ماهیچه را می‌توان به دو گروه جامد و مخلوط مایع تقسیم نمود.

مواد پوششی جامد که بیشتر در قالب‌های ماسه‌ای تر به کار می‌روند، شامل مواد دیرگداز هم‌چون مواد سیلیکاتی، مواد کربنی و مواد اکسیدی می‌باشند. این مواد با استفاده از غربال‌های بسیار ریز و یا کیسه پودر به سطح قالب پاشیده می‌شوند و یا با ابزار و وسایل مخصوص به سطح قالب پوشش داده می‌شوند و پودر اضافی توسط فوتک یا هوای فشرده از محفظه قالب خارج می‌گردد. قابل ذکر است که پس از پوشش دادن قالب با این روش، باید مدل مجدداً درون محفظه قالب قرار داده شود تا قسمت‌های ظریف و پستی و بلندی‌های مدل در داخل قالب از بین نرود. در جدول ۱-۲۳ انواع مواد پوشش جامد (پودر) به همراه شرایط کاربردی آنها درج شده است.



جدول ۱-۲۳- انواع مواد پوششی جامد برای قالب‌های موقت

مواد اکسیدی	مواد کربنی	مواد سیلیکاتی
SiO <sub>۲</sub> پودر سیلیس	گرافیت	سیلومینیت
Al <sub>۲</sub> O <sub>۳</sub> پودر آلومین	پودر زغال	شاموت
MgO پودر اکسید منیزیم	آنتراسیت	مولوکیت
Cr <sub>۲</sub> O <sub>۳</sub> , FeO پودر کرمیت	پودر کک	کائولن
ZrO <sub>۲</sub> , SiO <sub>۲</sub> پودر زیرکونیت		
۳MgO, ۴SiO <sub>۲</sub> پودر تالک		ترکیبات SiO <sub>۲</sub> , Al <sub>۲</sub> O <sub>۳</sub> و H <sub>۲</sub> O که نسبت آن‌ها در هریک متفاوت است.
۲H <sub>۲</sub> O		
غیر آهنی		آرد، تالک، مواد سیلیکاتی، سنگ گچ
چدن‌ها		مواد کربنی
فولادها		مواد غیر کربنی، اکسیدها و سیلیکات‌ها

مواد پوششی مخلوط مایع اصولاً در قالب‌های ماسه‌ای خشک و نیز ماهیچه‌ها به کار می‌روند. این مواد از چهار جزء اصلی تشکیل می‌شوند که عبارتند از:

(الف) مادهٔ پرکنندهٔ دیرگدازی

(ب) عامل غوطه‌ور سازی

(ج) چسب

(د) ماده حامل یا واسطه (آب، الکل، روغن)

علاوه بر اجزای یاد شده، ممکن است مواد دیگری نیز به منظور بهبود بخشیدن کیفیت پوشش به آن اضافه شوند که عبارتند از: مادهٔ فعال در سطح قالب (به عنوان مثال ماده‌ای که در تغییر تنش سطحی مذاب مؤثر می‌باشد) موادی برای بهبود خاصیت چسبندگی، مواد جلوگیری کننده از کف کردن پوشش و... مواد دیرگداز، علاوه بر دارا بودن شکل و اندازه مناسب، باید تا حد امکان از وزن مخصوص پایین‌تری برخوردار باشند تا غوطه‌ور شدن آنها در داخل مادهٔ حامل یا واسطه به آسانی صورت گیرد. انبساط حرارتی این مواد باید پایین بوده و از نظر شیمیایی نسبت به مذاب خنثی باشند، بدیهی است در کنار ویژگی‌های فوق الذکر، فراوانی و پایین بودن قیمت نیز از اهمیت قابل توجهی برخوردار می‌باشد.





براساس نوع فلز مذاب و نیز شرایط ریخته‌گری آن، ممکن است از مواد دیرگداز مختلف استفاده شود. این مواد عبارتند از :  
 پودر سیلیس، زیرکن، کرومیت، آلومین، شاموت الیون، منیزیت و کروم - منیزیت.  
 در جدول ۲-۲۳ مشخصات انواع مواد پوششی مخلوط مایع برای بعضی از آلیاژها درج شده است.

جدول ۲-۲۳- مشخصات مواد پوششی مخلوط مایع

درصد آب	مواد پوششی (درصد)	نوع آلیاژ
۶۷	۲۰ تالک - ۶/۵ پودر زغال - ۶/۵ ملاس	آلیاژهای مس
۵۷	۱۱/۵ خاک چینی - ۲۳ مواد کربنی - ۸/۵ ملاس	برنز سرب یا فسفر
۵۶	۲۲ تالک - ۱۱ پودر گچ - ۱۱ ملاس	آلیاژهای آلومینیم
۷۰	۲۲ پودر زغال - ۴ بنتونیت - ۴ دکسترین	چدن
۶۶	۲۱ پودر زغال - ۶/۵ خاک نسوز - ۶/۵ گرافیت	پوشش سطحی (نازک)
۶۷	۲۰ شاموت - ۶/۵ خاک نسوز - ۶/۵ گرافیت	پوشش سطحی
۶۳	۲۵ پودر سیلیس - ۶ بنتونیت - ۳ دکسترین	پوشش ضخیم
	۳ روغن بزرک	
۶۴	۳۰ پودر زیرکن و یا پودر سیلیس - ۱/۵ بنتونیت	فولاد
	۴/۵ روغن ماهیچه	پوشش نازک
۵۰	۴۲/۵ نیتريت - ۵ بنتونیت - ۲/۵ دکسترین	فولاد منگنزدار
	برای ریخته‌گری آلیاژهای منیزیم معمولاً ماسه را با ۱ درصد اسید بوریک و ۱ درصد اسید سولفوریک مخلوط می‌کنند در بعضی موارد نیز قالب را در معرض گاز SO <sub>2</sub> قرار می‌دهند.	

## ۲-۲۳- روش‌های پوشش دادن قالب و ماهیچه

روش‌های معمول پوشش دادن قالب و ماهیچه توسط مواد پوششی مخلوط مایع را می‌توان به سه دسته اصلی تقسیم نمود که عبارتند از : پوشش با استفاده از قلم مو و اسفنج، روش پاشیدن و روش غوطه وری

### ۱-۲-۲۳- روش پوشش دادن با استفاده از قلم مو و اسفنج :

این روش در بسیاری از کارگاه‌های ریخته‌گری متداول است. در این روش به هنگام پوشش دادن، ذرات مواد دیرگداز به خوبی حفره‌های موجود در سطح قالب یا ماهیچه را پر می‌کند.



روش پوشش دادن با استفاده از اسفنج، مفیدترین روش برای پوشش دادن داخل شیارهای پیچیده و زوایای داخلی می‌باشد. در هر حال، کارایی این روش‌ها به مهارت شخص پوشش دهنده بستگی دارد.

**۲-۲-۲۳ پوشش دادن به روش پاشیدن (پاششی):** این روش به عنوان روشی سریع، به طور گسترده در کارگاه‌ها و کارخانه‌های ریخته‌گری به کار می‌رود. به دلیل فشار مکانیکی کمتر برای ورود ذرات مواد دیرگداز به درون منافذ دانه‌های ماسه در سطح قالب یا ماهیچه، انتخاب نوع پوشش باید با توجه و دقت زیادی صورت گیرد. در این روش فشار هوا به هنگام پاشیدن ذرات مواد دیرگداز، از رسوب این مواد در محفظه قالب، به ویژه داخل شیارهای عمیق، جلوگیری می‌کند که با استفاده از سیستم پاششی بدون هوا این مشکل به مقدار زیادی برطرف خواهد شد. قابل ذکر است که استفاده از مواد جامد و یا مواد غلیظ در این روش در مقایسه با روش‌های قبلی از محدودیت بیشتری برخوردار است.

**۲-۳-۲۳ پوشش دادن به روش غوطه ور سازی:** این روش سریع‌ترین روش برای پوشش دادن ماهیچه‌ها می‌باشد و به همین دلیل در کارخانه‌های ریخته‌گری با تولید انبوه از آن استفاده می‌گردد. به دلیل وجود فشار ناشی از وزن مواد پوششی نفوذ سطحی تا حدودی بهتر از روش پاششی انجام می‌شود.

### ۲۳-۳ پوشش قالب‌های ریژه

در قالب‌های ریژه پوشش قالب به عنوان مانعی در برابر نفوذ و تماس فلز مذاب و قالب عمل می‌کند. به طور کلی پوشش قالب برای چهار منظور به کار می‌رود:

الف) جلوگیری از انجماد سریع فلز مذاب

ب) کنترل سرعت و نحوه انجماد و در نتیجه کیفیت بهتر قطعه

ج) به حداقل رساندن شوک‌های حرارتی در قالب

د) جلوگیری از جوش خوردن مذاب به قالب

**۱-۳-۲۳ انواع مواد پوششی در قالب ریژه:** مواد پوششی مورد استفاده در قالب‌های ریژه معمولاً دو نوع هستند که عبارتند از: عایق کننده‌ها و روان کننده‌ها. در برخی موارد از هر دو نوع پوشش استفاده می‌شود. ماده پوششی عایق کننده خوب می‌تواند از مخلوط یک قسمت وزنی سیلیکات سدیم با دو قسمت وزنی کائولن کلوئیدی همراه با آب کافی به وجود آید.

مواد پوششی روان کننده مطلوب معمولاً شامل گرافیت در یک حامل (واسطه) می‌باشد.

در جدول ۳-۲۳، پانزده ترکیب مناسب از مواد پوششی نشان داده شده است. به دلیل هدف‌های مختلف در پوشش دادن یک قالب معمولاً از ترکیب چند ماده پوششی استفاده می‌شود و در برخی موارد هر قسمت قالب را می‌توان توسط یک نوع ماده، پوشش داد.



جدول ۳-۲۳- ترکیب پوشش قالب های ریژه

درصد ترکیب وزنی (باقیمانده آب)										شماره پوشش
روان کارها					عایقها					
اسید بوریکن	گرافیت	میکا	پودر تالک	سنگ صابوننما	پودر سیلیس	اکسید فلزی	گل آتش خوار	گل گیوه	سیلیکات سدیم	
	۱						۴		۲	۱
							۴		۸	۲
۷								۷		۳
			۵					۹	۱۲	۴
				۱۴		۲		۱۱	۵	۵
							۴		۹	۶
						۱۷			۱۱	۷
		۵		۲۳			۴			۸
		۲		۲۳			۱		۷	۹
			۲۰						۲۳	۱۰
			۱۰			۵			۳۰	۱۱
						۴۱			۱۸	۱۲
									۸	۱۳
			۶۲			۶۰			۷	۱۴
								۵۳	۲۰	۱۵

۳-۲۳-۲- روش های پوشش دادن : قبل از پوشش قالب، سطح آن بایستی کاملاً تمیز و عاری از هرگونه چربی و روغن باشد. در صورتی که قالب توسط اسپری پوشش داده شود، باید سطوح قالب به اندازه کافی گرم شود (حدود  $25^{\circ}\text{C}$ ). به این ترتیب آب موجود در مواد پوششی کاملاً بخار می شود.  
پوشش قالب را می توان توسط اسپری و قلم مو و یا غوطه ور نمودن قالب در مواد پوششی انجام داد.

### ۳-۲۳-۴- نکات ایمنی و بهداشتی

- رعایت نکات ایمنی و بهداشتی در کلیه مراحل قالب گیری، ذوب و بارریزی و خارج کردن قطعه از قالب و جابجایی آنها لازم است.

- دو قطعه ریخته شده را از لحاظ کیفیت سطحی با یکدیگر مقایسه کنید.



## ?? ? پرسش

- ۱- هدف اصلی از پوشش قالب و ماهیچه را توضیح دهید.
- ۲- انواع مواد پوشش در قالب‌های موقت را نام ببرید.
- ۳- اجزای اصلی تشکیل دهنده مواد پوشش را نام ببرید.
- ۴- روش‌های پوشش دادن قالب و ماهیچه را نام برده و در مورد آنها توضیح دهید.
- ۵- انواع مواد پوششی در قالب‌های ریژه را نام ببرید.
- ۶- مهم‌ترین مشخصه مواد پوشش در قالب‌های ریژه را توضیح دهید.
- ۷- برای پوشش دادن ماهیچه می‌توان از روش ..... استفاده کرد.
- ۸- روش پوشش دادن با اسفنج مفیدترین روش برای پوشش دادن ..... و ..... می‌باشد.

## تمرین عملی

- ۱- سه ماهیچه را پس از آماده‌سازی با سه روش پوشش دهید و پس از قالب‌گیری و ریخته‌گری قطعات را با هم مقایسه کنید.
- ۲- نکات ایمنی و بهداشتی را رعایت کنید.



## جلسه ۲۴

### ریخته‌گری در قالب دائم

هدف‌های رفتاری : در پایان این جلسه از هنرجو انتظار می‌رود که :

- ۱- ریخته‌گری در قالب ریژه را شرح دهد.
- ۲- انواع قالب‌های ریژه را توضیح دهد.
- ۳- ریخته‌گری تحت فشار را شرح دهد.
- ۴- ریخته‌گری گریز از مرکز را شرح دهد.
- ۵- ریخته‌گری در قالب ریژه را به‌طور کامل و صحیح انجام دهد.
- ۶- از دستورالعمل‌های ایمنی و بهداشتی کارگاه به‌طور کامل پیروی کند.

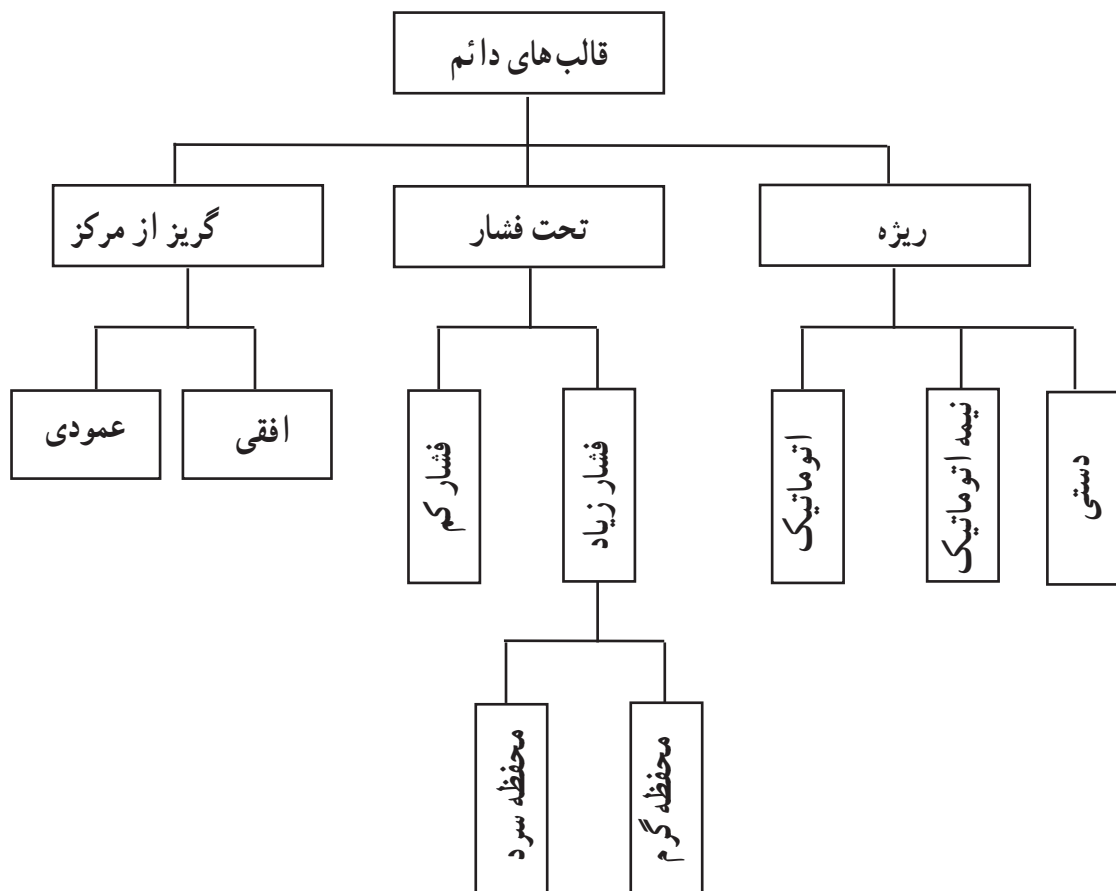



## مقدمه

**تعریف:** براساس یک تعریف کلی ریخته‌گری در قالب‌های دائمی به گروهی از روش‌های ریخته‌گری گفته می‌شود که قالب دائمی (فلزی) برای تهیه تعداد زیادی قطعه یکسان به طور مکرر مورد استفاده قرار گیرد.

**تقسیم بندی روش‌های ریخته‌گری در قالب‌های دائمی:** روش‌های ریخته‌گری در قالب‌های دائمی براساس نحوه پر کردن قالب به صورت زیر تقسیم می‌شوند:

- روش ریخته‌گری در قالب ریژه که براساس نیروی وزن مذاب، محفظه قالب را پر می‌کند.
- روش ریخته‌گری تحت فشار که در آن قالب براساس نیروی فشاری وارد بر مذاب پر می‌شود.
- روش ریخته‌گری گریز از مرکز که در آن مذاب در نتیجه نیروی گریز از مرکز، قالب را پر می‌کند.

### ۱-۲۴- ریخته‌گری در قالب‌های ریژه (روش ثقلی)

**تعریف:** ریخته‌گری در قالب‌های ریژه، روشی است که در آن مذاب براساس وزن (نیروی ثقل)، قالب را پر می‌نماید. در این روش ماهیچه‌های ساده از فلز ساخته می‌شود ولی ماهیچه‌های پیچیده‌تر از ماسه و گچ تهیه می‌گردند. در مواردی که از ماهیچه‌های ماسه‌ای یا گچی در قالب ریژه استفاده شود به آن روش نیمه دائمی نیز می‌گویند. و در مواردی که از ماهیچه‌های فلزی در قالب‌های ریژه استفاده می‌شود، ماهیچه‌ها باید بلافاصله پس از ریختن مذاب و انجماد از داخل قالب خارج شوند. زیرا انقباض باعث گیر کردن ماهیچه در داخل قطعه می‌شود.

۱-۱-۲۴- مزایا و محدودیت‌ها: فرایند ریخته‌گری در قالب‌های ریژه در مقایسه با روش‌های ریخته‌گری در قالب‌های موقت دارای مزایا و محدودیت‌ها به شرح زیر می‌باشد.

#### الف) مزایا

- ۱- سرعت تولید بالا
  - ۲- قابلیت تکرار تولید قطعات یکنواخت
  - ۳- دقت ابعادی خوب
  - ۴- سطح تمام شده مناسب
  - ۵- خواص فیزیکی و مکانیکی بالا
  - ۶- عیوب ریخته‌گری کم
- #### ب) محدودیت‌ها
- ۱- عدم امکان تولید کلیه آلیاژها
  - ۲- غیراقتصادی بودن تولید در تعداد کم
  - ۳- عدم امکان تولید قطعات بزرگ و سنگین
  - ۴- عدم امکان تولید قطعاتی با شکل‌های خاص
  - ۵- لزوم استفاده از پوشش قالب

۱-۲-۲۴- فلزات و آلیاژهای مناسب برای ریخته‌گری در قالب ریژه: فلزات و آلیاژهای مناسب برای ریخته‌گری در قالب‌های ریژه عبارتند از:

الف) آلیاژهای آلومینیم: در تولید انبوه این آلیاژها رامی توان تا وزن ۷۰ کیلوگرم در قالب ریژه تولید نمود.



ب) آلیاژهای منیزیم: آلیاژهای منیزیم نیز علی‌رغم پایین بودن قابلیت ریخته‌گری آنها، در قالب‌های ریخته‌گری می‌شوند. تولید قطعاتی تا وزن ۱۰ کیلوگرم به صورت انبوه توسط این روش معمول و متداول می‌باشد.

ج) آلیاژهای مس: ریخته‌گری برخی آلیاژهای مس به ویژه برنج‌ها در قالب ریژه معمول می‌باشد. دمای انجماد آلیاژهای مس نسبتاً بالا بوده و سرعت انجماد در آن زیاد است. معمولاً تولید قطعات بزرگ‌تر از ۱۰ کیلوگرم توسط این روش غیرمعمول است.

د) آلیاژهای روی: آلیاژهای روی را نیز می‌توان توسط این فرایند ریخته‌گری نمود، اما به دلیل این که این آلیاژها بیشتر توسط روش ریخته‌گری تحت فشار تولید می‌شوند، روش ریژه در مورد آلیاژهای روی کمتر متداول است.

ه) چدن‌های خاکستری: ریخته‌گری چدن‌های خاکستری هیپو تکنیک (چدن‌هایی که درصد کربن آنها کمتر از ۴/۳ درصد است) در تعداد زیاد و تا وزن حدود ۱۴ کیلوگرم توسط روش ریژه معمول می‌باشد.

۱-۲۴-۳ روش‌های ریخته‌گری در قالب ریژه: ریخته‌گری در قالب‌های ریژه را می‌توان به سه گروه، روش‌های دستی، روش‌های نیمه اتوماتیک و روش‌های تمام اتوماتیک تقسیم نمود. در این قسمت به بررسی آنها پرداخته می‌شود.

— روش دستی: ریخته‌گری در قالب‌های ریژه به طریق دستی دارای طرح‌های نسبتاً ساده‌ای بوده و قالب ریژه متناسب با ضخامت قطعه ساخته شده است. شکل ۱-۲۴-الف یک روش ساده کتابی را نشان می‌دهد، این روش برای تولید قطعات ریختگی با ضخامت کم و نازک مورد استفاده قرار می‌گیرد. شکل ۱-۲۴-ب نوع دیگری از ماشین‌های ریخته‌گری ریژه دستی را نشان می‌دهد که برای تولید قطعات با ضخامت زیاد استفاده می‌شود.

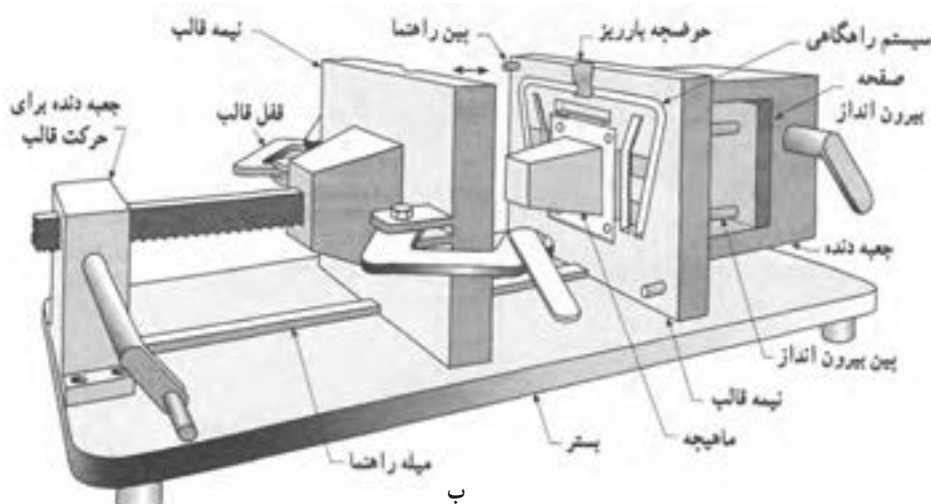
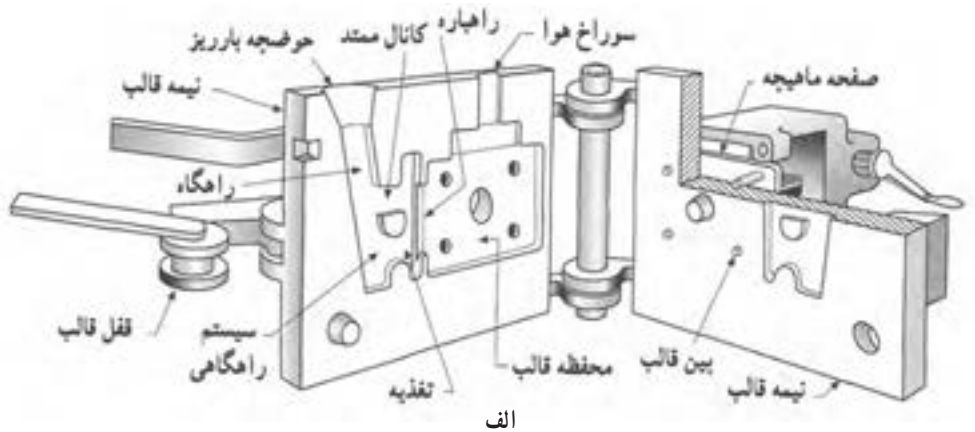

شکل ۱-۲۴- دو نوع ماشین ریخته‌گری ریژه دستی (الف) قالب نوع کتابی ساده برای تولید قطعات با ضخامت کم (ب) برای تولید قطعات با ضخامت زیاد



روش‌های ریخته‌گری ریزه دستی علی‌رغم سادگی، کاربرد وسیع دارند و امروزه درصد بالایی از قطعات ریختگی به این روش تولید می‌شود.

— روش نیمه اتوماتیک: برای تولید انبوه قطعات، روش‌های نیمه اتوماتیک جایگزین روش‌های دستی شده است. در این روش‌ها برای باز و بسته شدن قالب از سیستم‌های هیدرولیکی یا نیوماتیکی استفاده می‌شود. پرکردن قالب و نیز خارج کردن قطعات ریخته شده از قالب توسط دست انجام می‌شود. شکل ۲-۲۴ یک نوع از این ماشین‌ها را نشان می‌دهد.

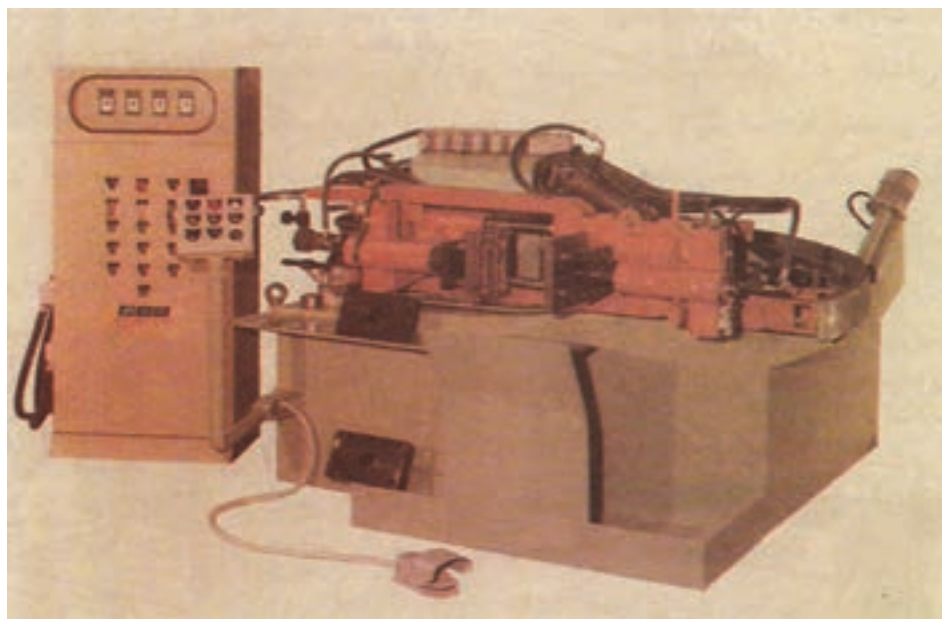

شکل ۲-۲۴— ماشین ریخته‌گری ریزه نیمه اتوماتیک

— روش خودکار (اتوماتیک): در این نوع ماشین اکثر کارها توسط ماشین و حتی رباطها انجام می‌شود. شکل ۳-۲۴ یک نوع از این ماشین را نشان می‌دهد. از این نوع ماشین به منظور تولید انبوه قطعات مختلف کوچک و بزرگ استفاده می‌شود.

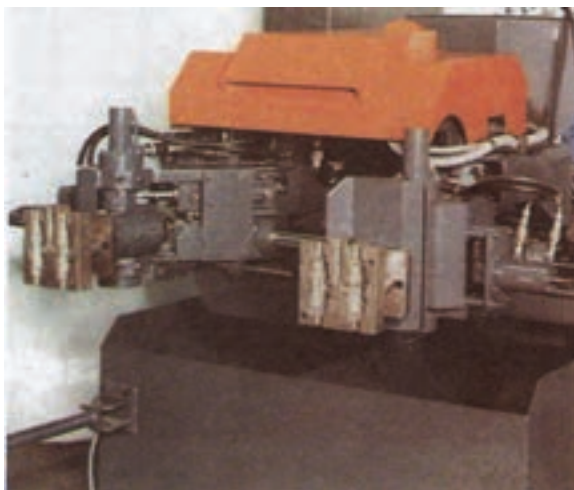

شکل ۳-۲۴— ماشین ریخته‌گری ریزه تمام اتوماتیک





## ۲-۲۴- ریخته‌گری تحت فشار

**تعریف:** ریخته‌گری تحت فشار به روشی اطلاق می‌شود که در آن مذاب تحت فشار معین محفوظه قالب را پر نماید. فشار در این روش متغیر بوده و به عوامل مختلفی از قبیل جنس فلز، وزن قطعه و غیره بستگی دارد.

**ویژگی:** در این روش از قالب‌های فلزی استفاده می‌شود. تفاوت اساسی روش‌های تحت فشار و ریژه در نحوه پر کردن قالب است. در روش ریژه پر شدن قالب براساس نیروی ثقلی مذاب (وزن مذاب) می‌باشد در حالی که در ریخته‌گری تحت فشار، پر شدن قالب در اثر فشار وارد بر مذاب بوده و انجماد نیز تحت فشار انجام می‌گیرد. به همین دلیل در روش ریخته‌گری تحت فشار امکان تولید قطعات پیچیده‌تر وجود داشته و از لحاظ مک و حفره‌های گازی و انقباضی و نیز خواص مکانیکی شرایط بهتری نسبت به ریخته‌گری در قالب‌های ریژه دارد.

– ریخته‌گری تحت فشار براساس نیروی فشار اعمال شده به دو روش تقسیم می‌شود:

الف) ریخته‌گری تحت فشار زیاد

ب) ریخته‌گری تحت فشار کم

روش ریخته‌گری تحت فشار زیاد کاربرد وسیع‌تری نسبت به روش ریخته‌گری تحت فشار کم دارد و در صنعت اصطلاحاً به آن «ریخته‌گری تحت فشار» و یا «دایکاست» گفته می‌شود.

۱-۲-۲۴- مزایا و محدودیت‌ها: فرایند ریخته‌گری تحت فشار دارای مزایا و محدودیت‌هایی است که عبارتند از:

الف) مزایا

– قابلیت تولید قطعات با شکل‌های پیچیده‌تر نسبت به روش ریژه

– امکان تولید قطعات نازک و با ضخامت کم و نیز دقت ابعادی بالاتر نسبت به روش‌های دیگر

– بالا بودن راندمان تولید در این روش به ویژه هنگامی که از قالب با چند محفوظه استفاده شود.

– تولید قطعاتی با کیفیت سطوح بهتر نسبت به روش ریژه و کاهش عملیات تمام کاری و تقلیل محوطه کار

– قابلیت تکرار تولید قطعات یکنواخت

– کاهش سیستم راهگامی و در نتیجه کاهش مصرف مذاب

– کاهش قیمت تمام شده قطعه

– بهبود خواص مکانیکی قطعه ریخته‌گری نسبت به روش‌های دیگر

ب) محدودیت‌ها

– محدودیت ابعاد و وزن قطعات ریخته‌گری حتی نسبت به روش ریژه

– وابستگی شدید به طراحی قطعات ریخته‌گری و سیستم راهگامی

– گران بودن تجهیزات (ماشین، قالب‌ها و...) بنابراین فقط در تعداد زیاد مقرون به صرفه می‌باشد.

– با چند استثناء، استفاده تجاری از این روش در فلزات با نقطه ذوب بالاتر از مس (حدود  $1000^{\circ}\text{C}$ ) عملی نمی‌باشد.

۲-۲-۲۴- انواع ماشین‌های ریخته‌گری تحت فشار: ماشین‌های ریخته‌گری تحت فشار براساس نحوه تزریق مذاب به

داخل محفوظه قالب به دو دسته تقسیم می‌شوند:

الف) ماشین‌های ریخته‌گری تحت فشار با محفوظه گرم

ب) ماشین‌های ریخته‌گری تحت فشار با محفوظه سرد



الف) ماشین‌های ریخته‌گری تحت فشار با محفظه گرم : این روش دارای کوره‌ای است که وظیفه آن نگهداری مذاب در درجه حرارت مطلوب می‌باشد. شکل ۴-۲۴ و شکل ۵-۲۴ سیستم پمپ مذاب به داخل محفظه قالب را نشان می‌دهد. این سیستم شامل سیلندر فشار، پیستون تزریق مذاب، گردن غازی و نازل می‌باشد. در داخل گردن غازی سیلندر فشار و نیز پیستون تزریق مذاب که در داخل مذاب غوطه‌ور است، قرار دارد و بنابراین درجه حرارت این مجموعه به اندازه درجه حرارت مذاب خواهد بود. این سیستم این امکان را به وجود می‌آورد که در حداقل زمان و با حداقل کاهش درجه حرارت، مذاب به داخل قالب تزریق گردد.

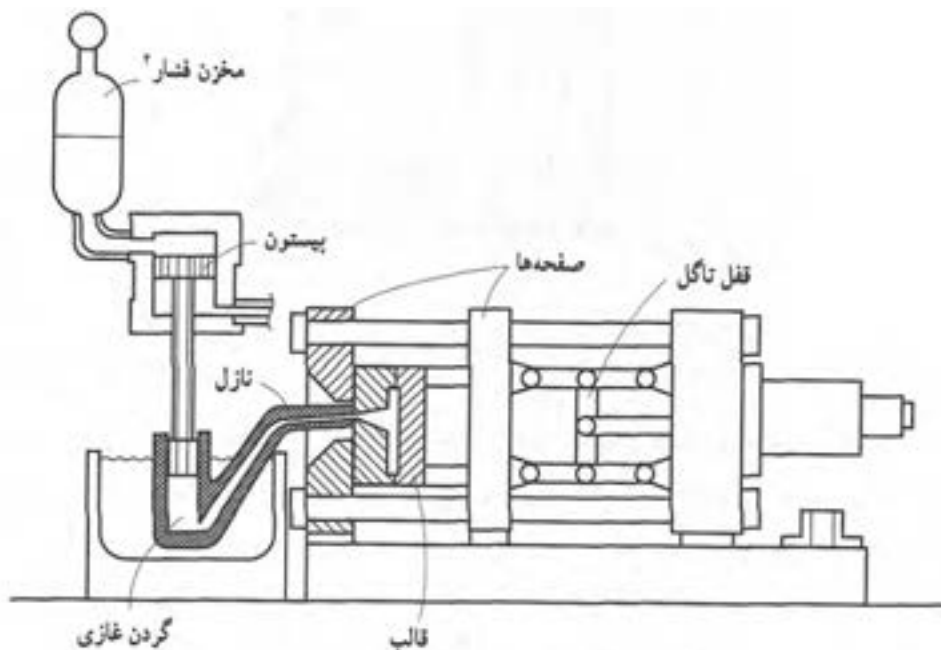

شکل ۴-۲۴- نمای شماتیک از قسمت‌های اصلی ماشین ریخته‌گری تحت فشار با محفظه گرم

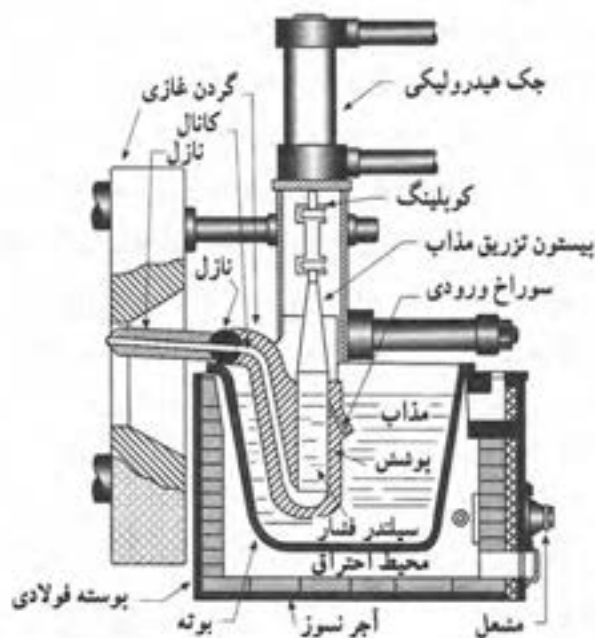

۵-۲۴- قسمت‌های اصلی تزریق مذاب در روش محفظه گرم



ب) روش ریخته‌گری تحت فشار با محفظه سرد : ماشین‌های ریخته‌گری تحت فشار با محفظه سرد کاربرد وسیع‌تری دارد و توسط آن می‌توان آلیاژهایی با نقطه ذوب نسبتاً بالا (تا حدود مس) را تولید نمود. شکل ۶-۲۴ یک ماشین ریخته‌گری تحت فشار با محفظه سرد را نشان می‌دهد.

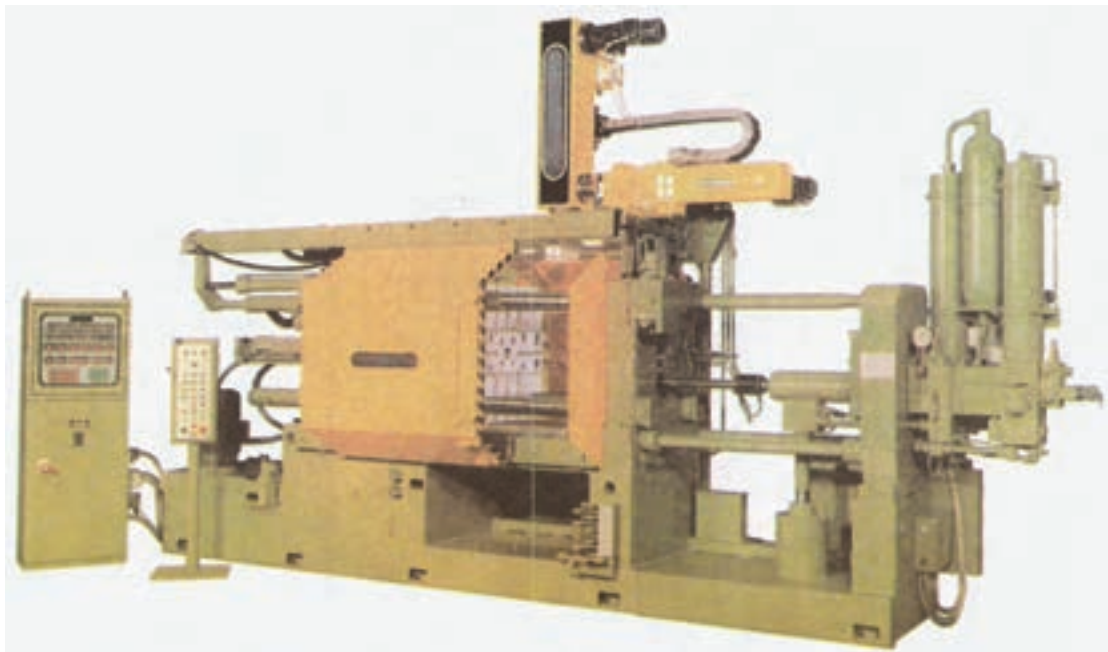

شکل ۶-۲۴- ماشین ریخته‌گری تحت فشار با محفظه سرد

شکل ۷-۲۴ سیستم تزریق این نوع ماشین را به طور شماتیک نشان می‌دهد. در این ماشین‌ها محفظه تزریق از طریق مذاب گرم می‌شود.

روش ریخته‌گری تحت فشار با محفظه سرد برای آلیاژهای آلومینیم، منیزیم و مس کاربرد زیادی دارد. مهم‌ترین مزیت روش محفظه سرد این است که تجهیزات در تماس دائم با مذاب نمی‌باشد (زیرا محفظه تزریق و پیستون در داخل مذاب غوطه ور نیستند). از دیگر مزیت‌های این فرآیند بالا بودن فشار تزریق است. مهم‌ترین محدودیت‌های این روش عبارتند از :  
 - زمان طولانی‌تر تزریق نسبت به روش محفظه گرم.  
 - امکان ایجاد عیوب در قطعات به علت کاهش درجه حرارت

مذاب

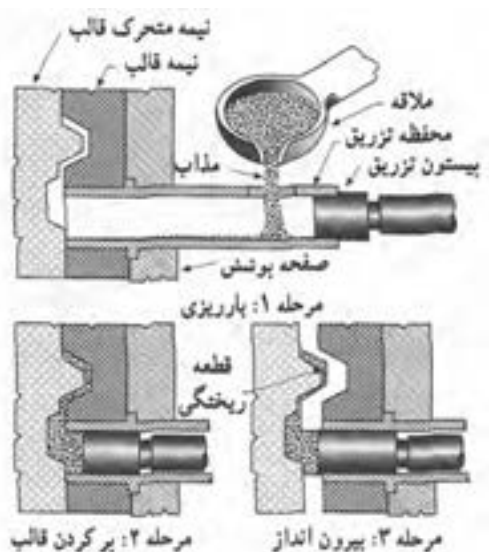

شکل ۷-۲۴- دوره عملیات ریخته‌گری یک

ماشین ریخته‌گری تحت فشار با محفظه سرد



### ۲۴-۳- ریخته‌گری گریز از مرکز

**تعریف :** روش ریخته‌گری گریز از مرکز به روشی گفته می‌شود که در آن قالب تحت تأثیر نیروی گریز از مرکز پر می‌شود. به طور کلی در فرایند ریخته‌گری گریز از مرکز دو روش وجود دارد که عبارتند از :

– روش ریخته‌گری گریز از مرکز افقی

– روش ریخته‌گری گریز از مرکز عمودی

۱-۳-۲۴- روش گریز از مرکز افقی : این روش که قالب حول محور افقی خود می‌چرخد، ابتدا برای تولید لوله‌های

چدن خاکستری، چدن نشکن و برنج با ضخامت کم مورد استفاده قرار گرفت. با پیشرفت صنایع و استفاده از تجهیزات مدرن جهت بهبود بخشیدن به خواص متالورژیکی، پیشرفت چشمگیری در قابلیت تولید لوله‌های بزرگ و دقت ابعادی آنها به وجود آمد.

– روش کار : یک ماشین ریخته‌گری گریز از مرکز افقی باید قابلیت تکرار چهار عمل را با دقت داشته باشد که عبارتند از :

۱- قالب تحت سرعت مشخص حول محور افقی بچرخد.

۲- وسیله‌ای برای بارریزی مذاب در داخل قالب در حال چرخش وجود داشته باشد.

۳- به محض پر شدن قالب، انجماد از یک قسمت آغاز و در یک قسمت دیگر به پایان برسد.

۴- قطعه منجمد شده با سرعت از داخل قالب خارج شود.

شکل ۲۴-۸ یک نوع از ماشین‌های گریز از مرکز افقی را نشان می‌دهد.

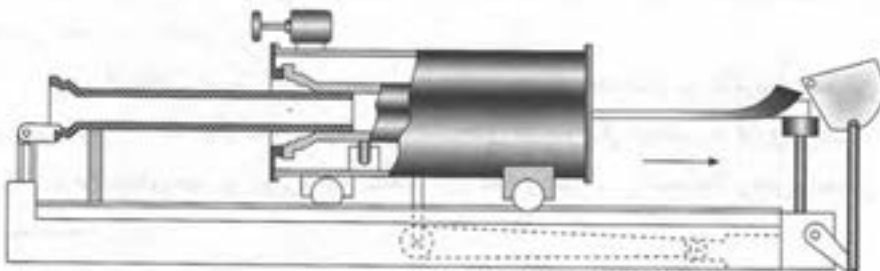
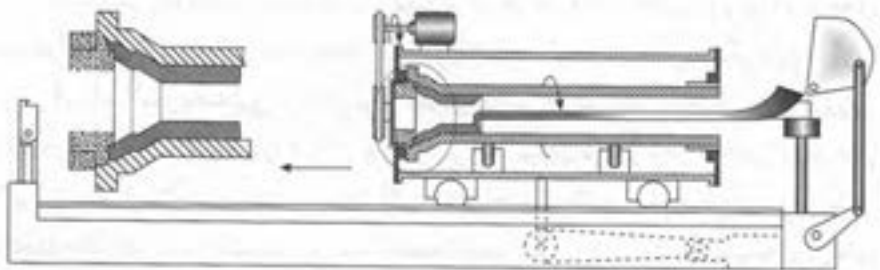
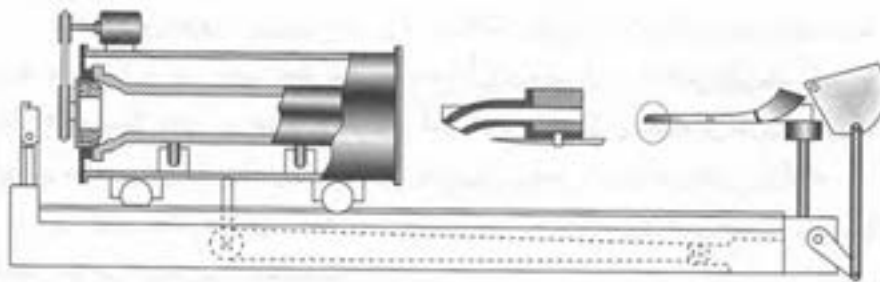

شکل ۲۴-۸- یک نوع ماشین‌های گریز از مرکز افقی جهت لوله‌ریزی چدن



همان گونه که در شکل مشاهده می‌شود، ماشین دو حرکت دارد، حرکت چرخشی و حرکت رفت و برگشت که روی یک ریل مخصوص انجام می‌گیرد و در قسمت وسط این شکل نیز نمایان است. در حالی که قالب حول محور خود با سرعت مشخص می‌چرخد، مذاب توسط یک ناودانی مخصوص به تدریج در قالب ریخته می‌شود. در همین زمان قالب روی ریل با سرعت معین شروع به عقب رفتن می‌کند. این عمل تا آنجا ادامه می‌یابد که مذاب به همهٔ قسمت‌های قالب برسد. پس از انجماد مذاب، لوله تولید شده توسط سیستم بیرون کش مخصوصی، از داخل قالب خارج می‌شود.

#### ۴-۲۴- نکات ایمنی و بهداشتی

- رعایت کلیه نکات ایمنی و بهداشتی هنگام ذوب و بارریزی و حمل و جابه جایی مذاب الزامی است.
- قالب ریژه باید قبل از بارریزی حتماً پیش گرم شود تا عاری از رطوبت باشد.



## ?? ? پرسش

- ۱- ریخته‌گری در قالب دائم را تعریف کنید.
  - ۲- ریخته‌گری در قالب ریژه را تعریف کنید.
  - ۳- مزایا و محدودیت‌های روش ریخته‌گری در قالب ریژه را نام ببرید.
  - ۴- انواع قالب‌های ریژه را نام ببرید.
  - ۵- ریخته‌گری تحت فشار را تعریف کنید و ویژگی‌های آن را توضیح دهید.
  - ۶- انواع ماشین‌های ریخته‌گری تحت فشار را نام ببرید.
  - ۷- ریخته‌گری گریز از مرکز را تعریف کنید و انواع آن را نام ببرید.
  - ۸- روش کار ماشین‌های ریخته‌گری گریز از مرکز را توضیح دهید.
  - ۹- از مهم‌ترین مزیت کدام روش می‌توان به عدم تماس دائمی تجهیزات با مذاب اشاره کرد.
  - ۱۰- برای تولید لوله‌های بزرگ و دقت ابعادی بالا می‌توان از روش ..... استفاده کرد.
  - ۱۱- پوشش دادن قالب‌های ریژه جهت جلوگیری ..... انجام می‌شود.
  - ۱۲- برای تولید قطعات با تعداد زیاد و یکسان در ریخته‌گری از ..... استفاده می‌شود.
  - ۱۳- از مزایای ریخته‌گری در قالب‌های ریژه به کدام گزینه می‌توان اشاره کرد؟
- الف) دقت ابعادی مطلوب  
ب) امکان تولید کلیه آلیاژهای ریخته‌گری  
ج) امکان تولید قطعات بزرگ و سنگین  
د) امکان تولید قطعاتی با شکل‌های پیچیده
- ۱۴- کدامیک از آلیاژهای زیر برای ریخته‌گری در قالب‌های ریژه مناسب نمی‌باشد؟
- الف) آلیاژهای آلومینیم    ب) آلیاژهای منیزیم    ج) آلیاژهای فولادی    د) چدن‌ها
- ۱۵- برای تولید انبوه قطعات ریخته‌گری، روش‌های ..... جایگزین روش‌های ..... شده است.
- ۱۶- کدامیک از عبارتها صحیح می‌باشد؟
- در ریخته‌گری تحت فشار، فشار لازم برای پر کردن محفظه قالب به عواملی مانند جنس فلز و وزن قطعه بستگی دارد.  
- از مزایای ریخته‌گری تحت فشار می‌توان به بالا بودن راندمان تولید و کاهش قیمت تمام شده قطعه اشاره کرد.  
- از محدودیت‌های ریخته‌گری تحت فشار می‌توان به گران بودن تجهیزات و قابلیت تکرار قطعات یکنواخت اشاره کرد.

## تمرین عملی

- ریخته‌گری در قالب ریژه را تمرین کنید.
- نکات ایمنی و بهداشتی را رعایت کنید.



## جلسه ۲۵

### قالب‌گیری و ریخته‌گری مدل‌های تبخیری (فومی)

هدف‌های رفتاری: در پایان این جلسه از هنرجو انتظار می‌رود که:

- ۱- ریخته‌گری مدل‌های فومی را توضیح دهد.
- ۲- مدل قطعه موردنظر را با استفاده از نقشه آماده نماید.
- ۳- مدل‌های فومی را به طور صحیح قالب‌گیری کند.
- ۴- مدل‌های فومی را به طور صحیح ریخته‌گری کند.
- ۵- از دستورالعمل‌های ایمنی و بهداشتی به طور کامل پیروی کند.

#### مقدمه

ریخته‌گری مدل‌های فومی یکی از روش‌های جدید است که در تولید قطعات بزرگ در تعداد کم و همچنین تولید انبوه قطعات کوچک کاربرد دارد. در این روش مدل از جنس فوم ساخته می‌شود. قالب‌گیری مدل فومی به دو صورت ماسه‌ترا با چسب و ماسه خشک بدون چسب انجام می‌گیرد. در این روش نیازی به خارج کردن مدل از قالب نیست. مدل را می‌توان با حرارت دادن تبخیر کرد. که این روش را لاست فوم<sup>۱</sup> می‌نامند. همچنین می‌توان بدون تبخیر کردن مدل، مستقیماً مذاب را به داخل قالب ریخت که مذاب موجب تبخیر شدن فوم می‌شود که این روش ریخته‌گری، قالب پر<sup>۲</sup> نامیده می‌شود.

مهم‌ترین مزایا و محدودیت‌های این روش عبارتند از:

#### الف) مزایا

- سهولت در قالب‌گیری
- حذف شیب مدل
- کیفیت بالای سطح قطعه ریخته شده و کاهش عملیات پلیسه‌گیری و تراشکاری
- حذف ماهیچه‌گیری و قالب ماهیچه
- امکان قالب‌گیری قطعات پیچیده
- سرعت در قالب‌گیری
- حذف مواد افزودنی به ماسه در روش خشک
- امکان قالب‌گیری تک درجه‌ای

۱- Lost foam

۲- Full mold



### ب) محدودیت‌ها

- محدودیت ریخته‌گری قطعات با ضخامت کمتر از ۵ میلی‌متر برای فلزات با نقطه ذوب پایین
- هزینه بالای ساخت قالب
- هزینه مصرف مواد فوم برای هر قطعه

### ۱-۲۵- ابزار، تجهیزات و مواد لازم

مواد فومی، تجهیزات لازم برای برش و شکل دادن فوم، مشعل گاز، چسب مخصوص فوم، درجه، جعبه ابزار قالب‌گیری

### ۲-۲۵- نکات ایمنی و بهداشتی

- رعایت کلیه نکات ایمنی، بهداشتی هنگام تهیه مدل، قالب‌گیری، ذوب و بارریزی و جابه‌جایی الزامی است.
- استفاده از ماسک در هنگام سوزاندن مواد فومی ضروری است.

### ۳-۲۵- مراحل انجام کار

- فوم را مطابق نقشه مدل با استفاده از سیستم حرارتی (میز مجهز به المنت برقی) برش دهید.
- در صورت لزوم تکه‌های فوم را به هم بچسبانید (شکل ۱-۲۵).



شکل ۱-۲۵

- درجه‌ای متناسب با مدل فومی انتخاب کنید.
- مدل فومی را روی صفحه زیر درجه قرار دهید.
- درجه زیرین را روی صفحه زیر درجه قرار دهید (شکل ۲-۲۵).



شکل ۲-۲۵

- مدل را در درجه زیرین قالب‌گیری کنید.
- با استفاده از سیخ هوا، کانال خروج هوا در قالب ایجاد کنید.
- قالب زیرین را  $180^\circ$  برگردانید.





– با استفاده از مواد فومی حوضچه پای راهگاه و راهبار را برش دهید و در محل مناسب روی قالب زیرین قرار دهید (شکل ۲۵-۳).



شکل ۲۵-۳

– لوله راهگاه را در محل مناسب قرار دهید.  
– درجه رویی را روی قالب زیرین قرار دهید.  
– درجه رویی را قالب‌گیری نمائید.  
– حوضچه بارریز راهگاه و کانال خروج گاز، روی آن ایجاد کنید.



شکل ۲۵-۴

– لوله راهگاه را خارج کنید.  
– با استفاده از مشعل گازسوز در صورت امکان مدل را حرارت دهید تا مدل تبخیر شود، در غیر این صورت با ریختن مذاب به داخل قالب مدل تبخیر می‌شود (شکل ۲۵-۴).  
– قالب آماده را بارریزی کنید.  
– پس از انجماد مذاب، قطعه را از قالب خارج کنید.



شکل ۲۵-۵

شکل ۲۵-۵ قطعه بارریزی شده همراه با سیستم راهگاهی را نشان می‌دهد.

**تذکر:** بارریزی مذاب باید به صورت پیوسته و یکنواخت باشد.



## ?? ? پرسش

- ۱- از مدل‌های فومی به چه منظور استفاده می‌شود؟
- ۲- قالب‌گیری مدل‌های فومی به چه صورت انجام می‌گیرد؟
- ۳- مزایا و محدودیت‌های مدل‌های فومی را بنویسید.
- ۴- نحوه خارج کردن مدل‌های فومی جهت ایجاد محفظه قالب چگونه است؟ توضیح دهید.
- ۵- نکات ایمنی و بهداشتی هنگام قالب‌گیری و ریخته‌گری مدل‌های فومی را بنویسید.
- ۶- در روش ریخته‌گری مدل‌های تبخیری جنس مدل از چه ماده‌ای تهیه می‌شود؟
- ۷- در کدام روش ریخته‌گری می‌توان به حذف شیب مدل اشاره کرد؟
- ۸- از مزایای ریخته‌گری به روش مدل‌های تبخیری می‌توان به کدام گزینه زیر اشاره کرد؟  
الف) سرعت در قالب‌گیری  
ب) هزینه بالای ساخت  
ج) هزینه مصرف مواد فوم  
د) تولید قطعات با ضخامت اندک (کمتر از ۵mm)
- ۹- کدام جمله صحیح و کدام غلط می‌باشد؟  
- در مدل‌های ذوب شونده، با ریختن مذاب به داخل قالب، مدل تبخیر می‌شود.  
- قالب‌گیری مدل فومی توسط ماسه تر با چسب انجام می‌شود.

## تمرین عملی

- مدل فومی تهیه کرده و سپس قالب‌گیری و ریخته‌گری نمائید.
- نکات ایمنی و بهداشتی را رعایت کنید.



## جلسه ۲۶

### قالب‌گیری و ریخته‌گری مدل با ماهیچه متحرک (برگردان) – مدل پولی

هدف‌های رفتاری: در پایان این جلسه از هنرجو انتظار می‌رود که:

- ۱- روش قالب‌گیری مدل با ماهیچه برگردان را توضیح دهد.
- ۲- مدل با ماهیچه برگردان را قالب‌گیری کند.
- ۳- مدل با ماهیچه برگردان را به‌طور صحیح ریخته‌گری کند.
- ۴- از دستورالعمل‌های ایمنی و بهداشتی کارگاه به‌طور کامل پیروی کند.

#### مقدمه

قطعاتی مانند پولی و مشابه آن را می‌توان با روش‌های مختلف مانند ماهیچه برگردان، قالب‌گیری سه درجه‌ای یا ماهیچه خشک، قالب‌گیری نمود. انتخاب این روش‌ها بستگی به تعداد قطعه مورد نیاز دارد. برای تعداد کم روش ماهیچه برگردان و سه درجه‌ای مناسب‌تر است. در این دو روش نیاز به ماهیچه‌گیری نیست. در روش ماهیچه برگردان ماهیچه تر به صورت دستی در حین قالب‌گیری ساخته می‌شود، در شکل ۱-۲۶ مدل چرخ تسمه نشان داده شده است.

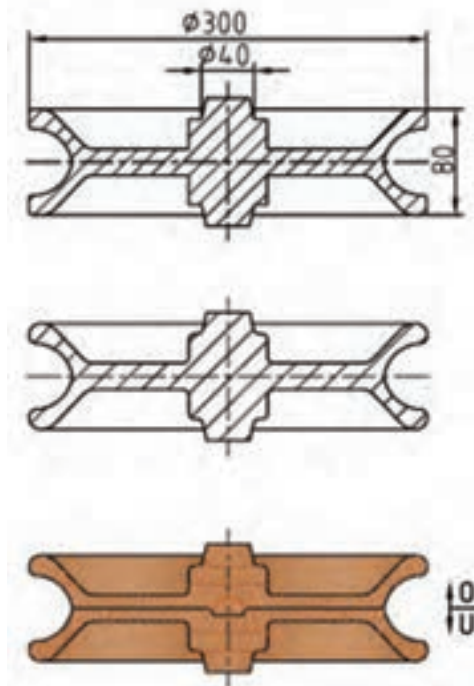

شکل ۱-۲۶



## ۱-۲۶- ابزار، تجهیزات و مواد لازم

مدل پولی، درجه مناسب، جعبه ابزار قالب‌گیری، صفحه

زیر درجه

## ۲-۲۶- نکات ایمنی و بهداشتی

- رعایت نکات ایمنی هنگام قالب‌گیری و بارریزی الزامی است.

## ۳-۲۶- مراحل انجام کار

- مدل پولی مطابق شکل ۲-۲۶ را انتخاب کنید.



شکل ۲-۲۶



شکل ۳-۲۶

- یک نیمه مدل را روی صفحه زیر درجه قرار دهید.

- لوله راهگاه را در محل مناسب قرار دهید.

- درجه رویی را قالب‌گیری کنید (شکل ۳-۲۶).



شکل ۴-۲۶

- لوله راهگاه را خارج کنید.

- قالب رویی را همراه با صفحه زیر درجه  $18^\circ$  برگردانید.

- اطراف مدل را با استفاده از ابزار قالب‌گیری تا سطح

جدایش مدل ساده و پرداخت کنید (شکل ۴-۲۶).



شکل ۲۶-۵

– سطح قالب را پودر جدایش بپاشید.  
 – نیمه دیگر مدل که دارای پین می‌باشد را بر روی نیمه مدل موجود در قالب با دقت قرار دهید تا کاملاً بر هم منطبق شوند (شکل ۲۶-۵).



شکل ۲۶-۶

– اطراف دو نیمه مدل را با مخلوط ماسه الک شده به صورت ماهیچه دور شکل دهید (شکل ۲۶-۶).

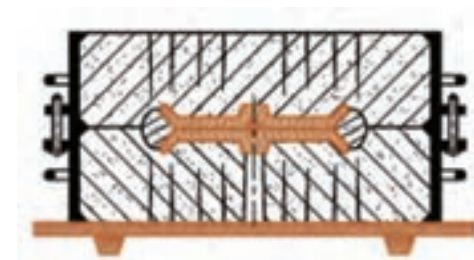

شکل ۲۶-۷

– سطح ماهیچه را پودر جدایش بپاشید.  
 – درجه زیرین را روی درجه رویی قرار دهید.  
 – درجه زیرین را قالب‌گیری کنید.  
 – با استفاده از سیخ هوا، کانال هوا ایجاد کنید (شکل ۲۶-۷).

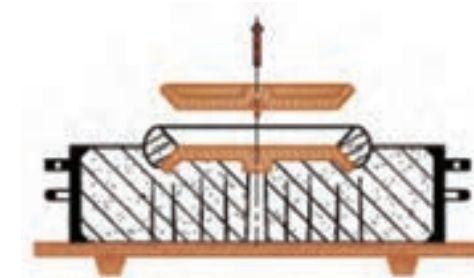

شکل ۲۶-۸

– قالب زیرین را بلند کنید و در محل مناسب قرار دهید.  
 – نیمه مدل را با دقت از قالب خارج کنید به طوری که به ماهیچه آسیبی نرسد (شکل ۲۶-۸).

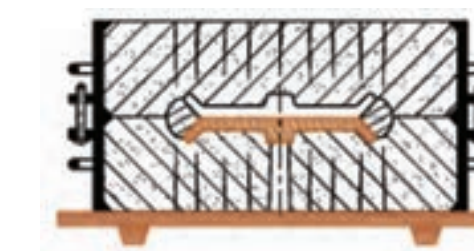

شکل ۲۶-۹

– قالب زیرین را مجدد روی قالب رویی قرار دهید (شکل ۲۶-۹).

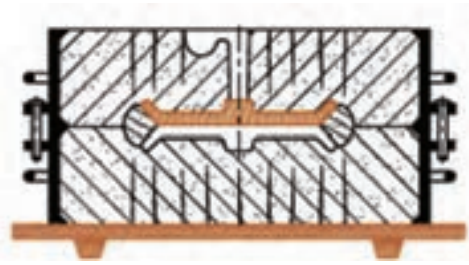

شکل ۲۶-۱۰

– قالب را  $18^\circ$  درجه برگردانید (شکل ۲۶-۱۰).

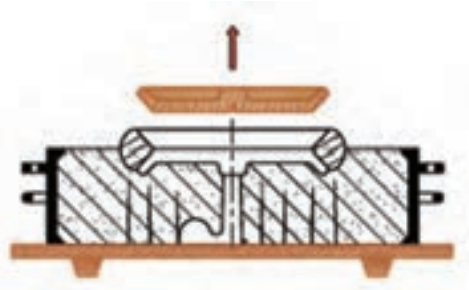

شکل ۲۶-۱۱

– قالب رویی را بلند کنید و در محل مناسب قرار دهید.  
– نیمه دیگر مدل را با دقت از قالب خارج کنید (شکل ۲۶-۱۱).

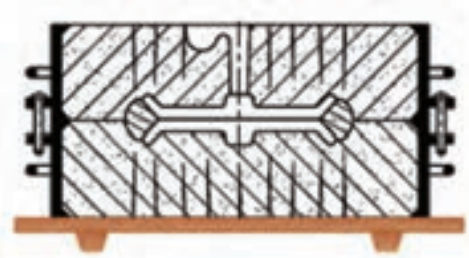

شکل ۲۶-۱۲

– قالب رویی را مجدد روی قالب زیرین قرار دهید.  
– قالب آماده بارریزی است (شکل ۲۶-۱۲).  
– قالب آماده را بارریزی کنید.



شکل ۲۶-۱۳

– شکل ۲۶-۱۳ قطعه ریخته شده را پس از بارریزی  
نشان می‌دهد.



## ?? ? پرسش

- ۱- کاربرد ماهیچه برگردان در قالب‌گیری را توضیح دهید.
- ۲- در قالب‌گیری مدل با ماهیچه برگردان، سطح جدایش چگونه تعیین می‌شود؟ توضیح دهید.
- ۳- در قالب‌گیری مدل با ماهیچه برگردان سیستم راهگامی چگونه تعبیه می‌شود؟
- ۴- قطعاتی مانند بولی را می‌توان با کدام روش قالب‌گیری کرد؟
- ۵- در قالب‌گیری مدل با ماهیچه متحرک از چند سطح جدایش استفاده می‌شود؟
- ۶- در قالب‌گیری مدل با ماهیچه متحرک کانال هوا توسط چه ابزاری ایجاد می‌شود؟

## تمرین عملی

- مدلی مشابه را قالب‌گیری و ریخته‌گری نمایید.
- نکات ایمنی و بهداشتی را رعایت کنید.



## قالب‌گیری و ریخته‌گری مدل‌های صفحه‌ای

هدف‌های رفتاری: در پایان این جلسه از هنرجو انتظار می‌رود که:

- ۱- مدل صفحه‌ای را توضیح دهد.
- ۲- انواع مدل‌های صفحه‌ای را شرح دهد.
- ۳- مدل صفحه‌ای را به‌طور صحیح قالب‌گیری نماید.
- ۴- مدل صفحه‌ای را به‌طور صحیح ریخته‌گری نماید.
- ۵- از دستورالعمل‌های ایمنی و بهداشتی کارگاه به‌طور کامل پیروی کند.

مقدمه

### ۱-۲۷- مدل‌های صفحه‌ای

برای تولید انبوه قطعات ریخته‌گری به روش دستی یا ماشینی در ماسه از مدل‌های صفحه‌ای استفاده می‌شود. مدل‌های صفحه‌ای به دو صورت یک رو، دو رو و دو صفحه‌ای ساخته می‌شوند. در نوع یک رو مدل با سطح جدایش یکنواخت در یک طرف صفحه قرار می‌گیرد در حالی که در نوع دو رو برای مدل‌های دو تکه یک نیمه مدل در یک طرف صفحه و نیمه دیگر آن در پشت صفحه قرار دارد. مدل‌ها یا جداگانه ساخته شده و بر روی صفحه‌ای مونتاژ می‌شوند و یا اینکه به همراه صفحه، از طریق ریخته‌گری تولید می‌شوند. صفحه مذکور مشخص کننده خط جدایش و بنابراین ایجاد کننده سطح جدایش دو لنگه درجه می‌باشد. سیستم راهگامی نیز همیشه روی صفحه نصب می‌شود. با توجه به اینکه، مدل‌های صفحه‌ای هر یک برای درجه‌های مخصوصی تنظیم می‌شوند، بنابراین یک مدل صفحه‌ای را نمی‌توان برای انواع مختلف درجه‌های کوچک و بزرگ به کار برد. مدل‌های صفحه‌ای اغلب در روش‌های قالب‌گیری ماشینی مورد استفاده قرار می‌گیرند و با توجه به بالا بودن سرعت قالب‌گیری و راندمان کار، هزینه‌های قالب‌گیری و تهیه مدل جبران می‌شوند. این مدل‌ها ممکن است ساده و یا ماهیچه دار باشند که در صورت ماهیچه دار بودن، بایستی پس از قالب‌گیری، ماهیچه‌های مورد لزوم را در محفظه قالب قرار داد.

در نوع دو صفحه‌ای، دو نیمه مدل در دو صفحه کاملاً جداگانه نصب می‌گردند و هر یک از این صفحه‌ها در درجه جداگانه‌ای و به‌طور هم‌زمان قالب‌گیری می‌شوند. جنس این مدل‌ها ممکن است از چوب یا فلز باشد که در قالب‌گیری به روش ماشینی از نوع فلزی آن استفاده می‌گردد. این روش تهیه مدل، برای تولید انبوه و نیز قطعات نسبتاً بزرگ به کار می‌رود. هزینه ساخت مدل‌های صفحه‌ای دو صفحه‌ای بیشتر از انواع دیگر آن است. به همین دلیل، تنها حجم زیاد تولید می‌تواند این هزینه را جبران نماید.



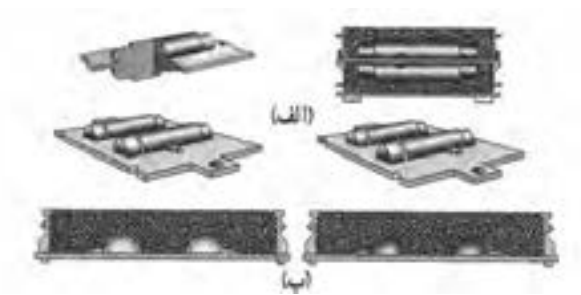

در نصب نمودن تکه‌های مدل بر روی صفحه‌ها باید دقت زیادی به عمل آید تا کاملاً در یک راستا قرار گیرند. معمولاً راهبار و راهباره در یک صفحه (زیرین) و جای کانال راهگاه و تغذیه در صفحه دیگر (فوقانی) نصب می‌شوند. در شکل ۱-۲۷ نمونه‌های مختلفی از مدل صفحه‌ای نشان داده شده است.

شکل ۱-۲۷- چند نمونه از مدل‌های صفحه‌ای و قالب‌گیری آنها  
الف) مدل صفحه‌ای دو رو (تعداد متوسط)  
ب) مدل صفحه‌ای دو صفحه‌ای (برای تولید انبوه)

## ۲-۲۷- ابزار و وسایل لازم

مدل صفحه‌ای، درجه متناسب با مدل، جعبه ابزار قالب‌گیری

## ۳-۲۷- نکات ایمنی و بهداشتی

- رعایت نکات ایمنی و بهداشتی هنگام قالب‌گیری و بارریزی الزامی است.

## ۴-۲۷- مراحل انجام کار

- مدل صفحه‌ای مطابق شکل ۲-۲۷ را انتخاب کنید.



شکل ۲-۲۷

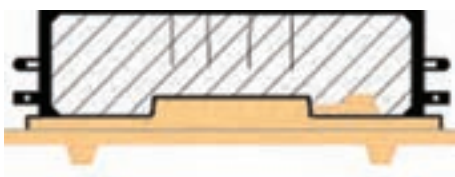

شکل ۳-۲۷

– مدل صفحه‌ای را روی درجه زیرین قرار دهید.  
– درجه رویی را روی درجه زیرین همراه با مدل صفحه‌ای  
قرار دهید.

– درجه‌ها را همراه با مدل صفحه‌ای  $18^\circ$  برگردانید.  
– درجه زیرین را قالب‌گیری کنید (شکل ۳-۲۷).



شکل ۴-۲۷

– قالب زیرین همراه صفحه مدل و درجه رویی را  $18^\circ$   
برگردانید (شکل ۴-۲۷).

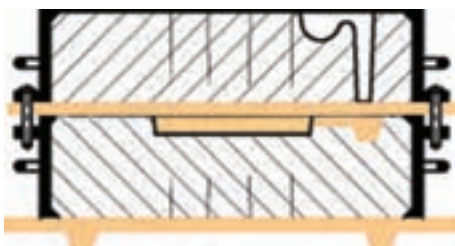

شکل ۵-۲۷

– لوله راهگاه را در محل مناسب قرار دهید.  
– درجه رویی را قالب‌گیری کنید.  
– کانال خروج گاز و حوضچه بارریز را ایجاد کنید.  
– لوله راهگاه را خارج کنید (شکل ۵-۲۷).

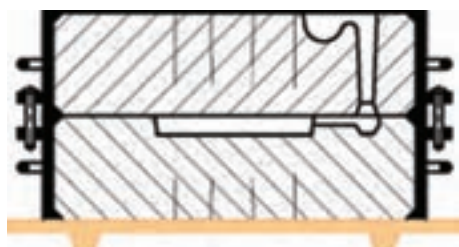

شکل ۶-۲۷

– قالب رویی را همراه با مدل صفحه‌ای با دقت از روی  
قالب زیرین بلند کرده  $18^\circ$  بچرخانید و در محل مناسب قرار  
دهید.

– مدل صفحه‌ای را با دقت از قالب رویی خارج کنید.  
– قالب رویی را روی قالب زیرین قرار دهید.  
– قالب آماده بارریزی است.  
– قالب را بارریزی کنید.



## ?? ? پرسش

- ۱- مدل صفحه‌ای را تعریف کنید.
- ۲- انواع مدل‌های صفحه‌ای را نام ببرید.
- ۳- در چه مواردی از مدل‌های صفحه‌ای استفاده می‌شود؟
- ۴- نحوه قالب‌گیری مدل‌های صفحه‌ای را توضیح دهید.
- ۵- برای تولید انبوه قطعات ریختگی به روش دستی یا ماشینی در ماسه از چه روشی استفاده می‌شود؟
- ۶- در مدل‌های صفحه‌ای خط جدایش چگونه تعیین می‌شود؟
- ۷- از مزایای مدل‌های صفحه‌ای می‌توان به کدام گزینه اشاره کرد؟  
الف) بالا بودن سرعت تولید  
ب) بالا بودن سرعت قالب‌گیری  
ج) افزایش راندمان کار  
د) گزینه ب و ج صحیح است.
- ۸- کدام صحیح و کدام غلط می‌باشد؟  
- مدل صفحه‌ای را می‌توان برای انواع مختلف درجه‌های کوچک و بزرگ به کار برد.  
- هزینه بالای تهیه مدل صفحه‌ای با افزایش راندمان کار جبران می‌شود.

## تمرین عملی

- مدلی مشابه را قالب‌گیری و ریخته‌گری نمایید.
- نکات ایمنی و بهداشتی را رعایت کنید.



## قالب‌گیری و ریخته‌گری مدل استوانه‌ای شکل

هدف‌های رفتاری : در پایان این جلسه از هنرجو انتظار می‌رود که :

- ۱- مدل استوانه‌ای دو تکه را به صورت افقی قالب‌گیری کند.
- ۲- مدل استوانه‌ای دو تکه را به صورت افقی ریخته‌گری کند.
- ۳- مدل استوانه‌ای یک تکه را به صورت عمودی قالب‌گیری کند.
- ۴- مدل استوانه‌ای یک تکه را به صورت عمودی ریخته‌گری کند.
- ۵- قطعات ریخته شده را از لحاظ عیوب ایجاد شده بررسی نماید.
- ۶- از دستورالعمل‌های ایمنی و بهداشتی کارگاه به‌طور کامل پیروی کند.

### مقدمه

بعضی از مدل‌ها مانند مدل‌های استوانه‌ای را معمولاً به صورت عمودی قالب‌گیری و ریخته‌گری می‌کنند. در صورتی که به صورت افقی قالب‌گیری و ریخته‌گری شوند، قسمت فوقانی قطعه در جهت افقی در اثر ایجاد انقباض و کشیدگی معیوب خواهد شد. اما در حالت عمودی قطعه ریخته شده، سالم خواهد بود، و در صورت ایجاد انقباض و کشیدگی می‌توان قسمت فوقانی استوانه را برش داد. شکل ۱-۲۸ مدل استوانه‌ای را در حالت افق و قائم نشان می‌دهد.



شکل ۱-۲۸

### ۱-۲۸- ابزار و وسایل لازم

مدل استوانه‌ای یک تکه و دو تکه، جعبه ابزار قالب‌گیری، صفحه زیر درجه، درجه مناسب



## ۲۸-۲ نکات ایمنی و بهداشتی

– رعایت نکات ایمنی و بهداشتی هنگام قالب‌گیری و بارریزی الزامی است.



شکل ۲-۲۸

الف) مدل استوانه‌ای یک تکه

۱-۲-۲۸ – مراحل انجام کار :

– مدل مطابق شکل ۲-۲۸ را انتخاب کنید.

– مدل را با رعایت شیب روی صفحه زیر درجه

قرار دهید.

– درجه زیرین را روی صفحه زیر درجه قرار دهید.

– درجه زیرین را قالب‌گیری کنید (شکل ۳-۲۸).

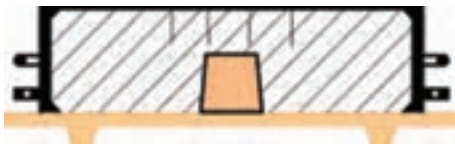

شکل ۳-۲۸

– قالب زیرین را همراه با صفحه زیر درجه،  $180^\circ$

برگردانید (شکل ۴-۲۸).



شکل ۴-۲۸

– سطح قالب را پودر جداش پاشید.

– لوله راهگاه را در محل مناسب قرار دهید.

– درجه رویی را روی قالب زیرین قرار دهید.

– درجه رویی را قالب‌گیری کنید.

– کانال خروج هوا و حوضچه بارریز را ایجاد کنید (شکل

۵-۲۸).

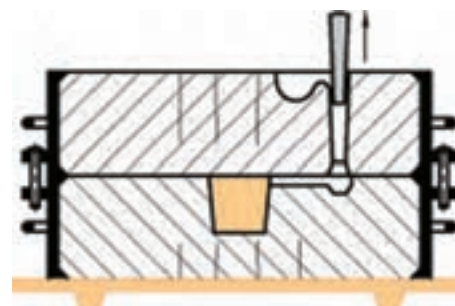

شکل ۵-۲۸

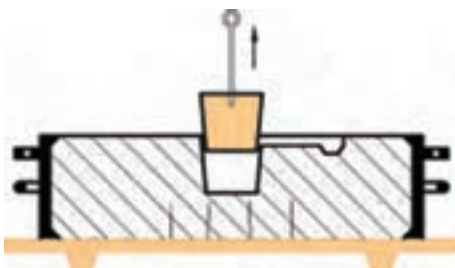

شکل ۶-۲۸

- قالب رویی را از روی قالب زیرین بردارید.
- حوضچه پای راهگاه و راهبار را ایجاد کنید.
- اطراف مدل را توسط قلم آب مرطوب کنید.
- مدل را با مدل لق کن، لق نمایید.
- مدل را با مدل درآور، خارج کنید (شکل ۶-۲۸).

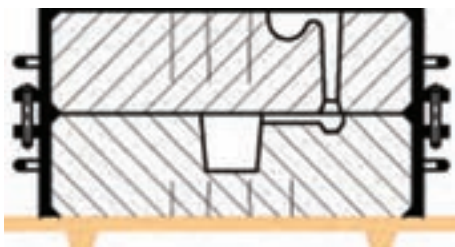

شکل ۷-۲۸

- سطح قالب را با فوتک تمیز کنید.
- قالب رویی را روی قالب زیرین قرار دهید.
- قالب آماده بارریزی است (شکل ۷-۲۸).
- قالب آماده را بارریزی کنید.



شکل ۸-۲۸

- (ب) مدل استوانه‌ای دو تکه
- ۲-۲-۲۸- مراحل انجام کار :
- مدل مطابق شکل ۸-۲۸ را انتخاب کنید.

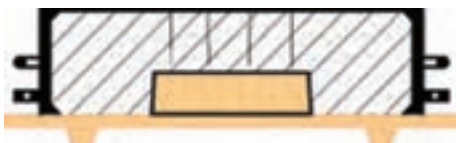

شکل ۹-۲۸

- نیمه مدل زیرین را روی صفحه زیر درجه قرار دهید.
- درجه زیرین را روی صفحه زیر درجه قرار دهید.
- درجه زیرین را قالب‌گیری کنید (شکل ۹-۲۸).

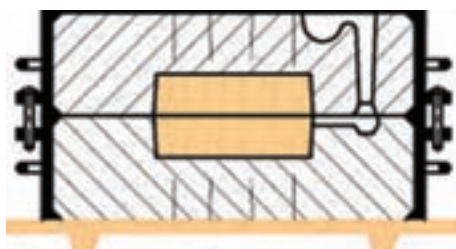

شکل ۱۰-۲۸

- قالب زیرین را همراه با صفحه زیر  $18^\circ$  برگردانید.
- سطح قالب را بودر جدایش بپاشید.
- نیمه رویی مدل را روی نیمه زیرین قرار دهید.
- لوله راهگاه را در محل مناسب قرار دهید.
- درجه رویی را قالب‌گیری کنید (شکل ۱۰-۲۸).



شکل ۲۸-۱۱

- حوضچه بارریز و مجرای عبور گاز را ایجاد کنید.
- لوله راهگاه را خارج کنید.
- قالب رویی را بردارید و در محل مناسب قرار دهید (شکل ۲۸-۱۱).

**تذکر:** در هنگام بلند کردن قالب رویی، امکان افتادن مدل به علت سنگین بودن وجود دارد لذا باید قبل از قالب‌گیری نیمه مدل رویی را مهار نموده و یا از مدل صفحه‌ای استفاده شود.

- روی قالب زیرین حوضچه پای راهگاه و راهبار ایجاد کنید.
- اطراف مدل را مرطوب کنید.
- با استفاده از مدل درآور، دو نیمه مدل را از دو لنگه قالب خارج کنید (شکل ۲۸-۱۲).

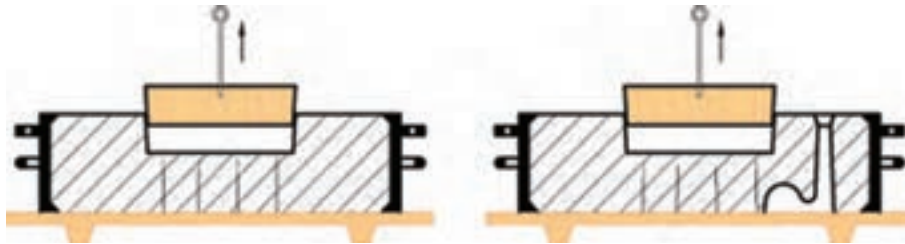

شکل ۲۸-۱۲

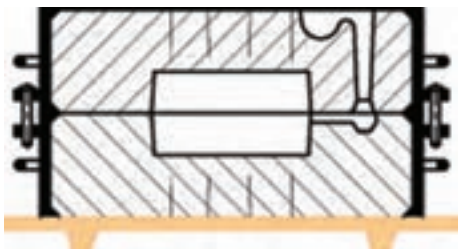

شکل ۲۸-۱۳

- قالب رویی را روی قالب زیرین قرار دهید.
- قالب آماده بارریزی است.
- قالب آماده را بارریزی کنید (شکل ۲۸-۱۳).



شکل ۲۸-۱۴

شکل ۲۸-۱۴ قطعه ریخته شده با سیستم راهگاهی را نشان می‌دهد.

اگر دو قطعه استوانه‌ای الف و ب را با یکدیگر مقایسه کنیم، قطعه الف سالم است اما قطعه ب معیوب خواهد بود به علت انقباضی که در قسمت فوقانی قطعه جمع می‌شود.



## ?? ? پرسش

- ۱- مدل‌های استوانه‌ای معمولاً به چه صورتی قالب‌گیری می‌شوند؟ علت را بیان کنید.
- ۲- سیستم راهگاهی در مدل‌های استوانه‌ای چگونه تعبیه می‌گردد؟
- ۳- اگر مدل استوانه‌ای، افقی قالب‌گیری شود چه عیبی ایجاد می‌گردد؟ علت را بیان کنید.
- ۴- چرا مدل‌های استوانه‌ای را به صورت افقی قالب‌گیری و ریخته‌گری نمی‌کنند؟
- ۵- اگر مدل‌های استوانه‌ای در حالت ..... ریخته‌گری شود، در قسمت ..... قطعه اثر کشیدگی حاصل می‌شود.
- ۶- مدل را می‌توان توسط ..... لُق نمود.
- ۷- سطح قالب را می‌توان توسط ..... تمیز کرد.
- ۸- برای جلوگیری از افتادن مدل به علت سنگین بودن بهتر است چه کاری صورت گیرد؟

## تمرین عملی

- مدل استوانه‌ای یک تکه را در درجه رویی قالب‌گیری کنید به طوری که سیستم راهگاهی از پایین تعبیه گردد و پس از بارریزی علت عیوب ایجاد شده را بررسی کنید.
- نکات ایمنی و بهداشتی را رعایت کنید.





## قالب‌گیری و ریخته‌گری مدل‌های چند تکه

هدف‌های رفتاری: در پایان این جلسه از هنرجو انتظار می‌رود که:

- ۱- مدل چند تکه‌ای را به طور صحیح قالب‌گیری کند.
- ۲- مدل چند تکه‌ای را به طور صحیح ریخته‌گری کند.
- ۳- از دستورالعمل‌های ایمنی و بهداشتی به طور کامل پیروی کند.

### مقدمه

شکل و ابعاد بعضی از قطعات به گونه‌ای است که نمی‌توان مدل آنها را به صورت یک تکه یا دو تکه ساخت زیرا امکان قالب‌گیری آنها مشکل است. به همین منظور مدل آنها چند تکه ساخته می‌شود. در این صورت قالب‌گیری این مدل‌ها به شکل و ابعاد مدل بستگی دارد که ممکن است از سه لنگه درجه استفاده شود و برای اطمینان از پر شدن قالب از راهگاه پله‌ای استفاده شود (شکل ۱-۲۹).



شکل ۱-۲۹



### ۲۹-۱- ابزار و وسایل لازم

مدل سه تکه، سه لنگه درجه متناسب با مدل مطابق شکل

۲۹-۲، جعبه ابزار قالب‌گیری و صفحه زیر درجه



شکل ۲-۲۹

### ۲۹-۲- نکات ایمنی و بهداشتی

- رعایت نکات ایمنی و بهداشتی هنگام قالب‌گیری و بارریزی الزامی است.

### ۲۹-۳- مراحل انجام کار عملی

مدلی مطابق شکل ۲۹-۳ را انتخاب کنید.

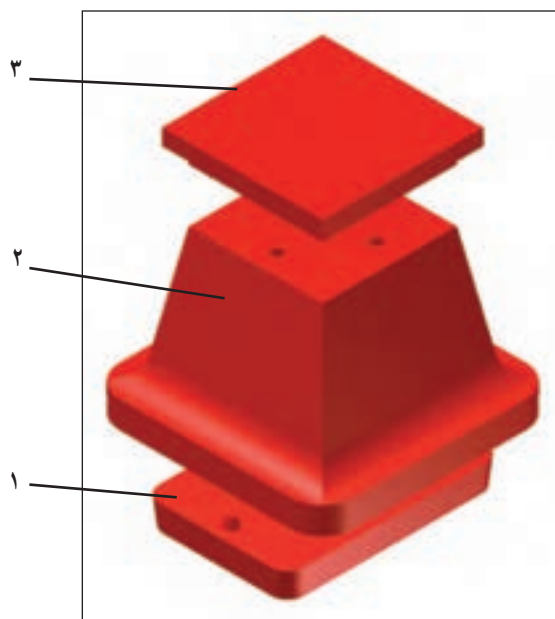

شکل ۳-۲۹

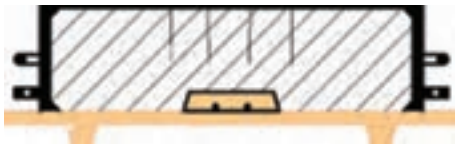

شکل ۲۹-۴

– قسمت ۱ مدل را با رعایت شیب روی صفحه زیر درجه قرار دهید.

– درجه شماره ۱ را روی صفحه زیر درجه قرار دهید.

– درجه ۱ را قالب‌گیری کنید (شکل ۲۹-۴).

– قالب ۱ را  $18^\circ$  برگردانید و روی صفحه زیر درجه

قرار دهید.

– سطح قالب ۱ را صاف کنید.

– سطح آن را پودر جدايش بپاشيد.

– قسمت اصلی مدل (شماره ۲) را روی قسمت ۱ قرار دهید.

– لوله راهگاه حداقل به اندازه ارتفاع دو لنگه درجه رویی

را در محل مناسب قرار دهید.

– درجه ۲ را روی قالب ۱ قرار دهید.

– درجه ۲ را قالب‌گیری کنید (شکل ۲۹-۵).

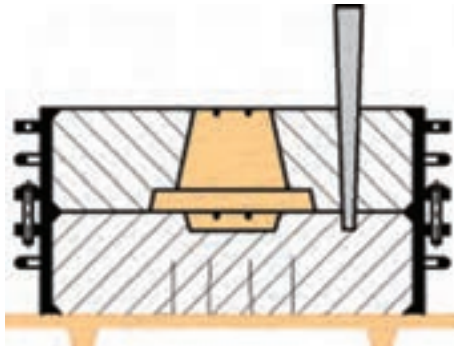

شکل ۲۹-۵

توجه: برای اینکه درجه‌ها در یک راستا قرار گیرند بهتر

است از بین سرتاسری استفاده کنید.

– سطح قالب ۲ را صاف کنید.

– سطح آن را پودر جدايش بپاشيد.

– تکه فوقانی مدل (شماره ۳) را روی قسمت ۲ قرار

دهید.

– درجه ۳ را روی قالب ۲ قرار دهید.

– درجه ۳ را قالب‌گیری کنید (شکل ۲۹-۶).

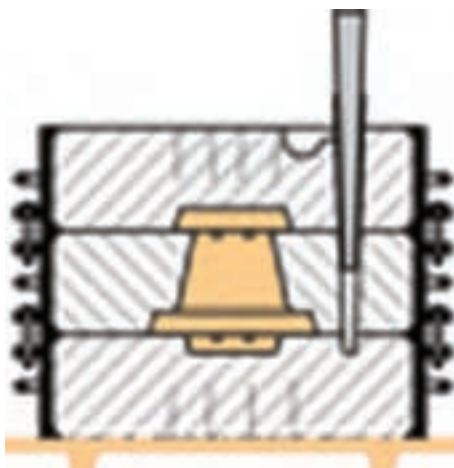

شکل ۲۹-۶

– سطح قالب ۳ را صاف کنید و سیخ هوا بزنید.

– حوضچه بارریز را ایجاد کنید.

– لوله راهگاه را خارج کنید.

– قالب شماره ۳ را بردارید و  $18^\circ$  درجه برگردانید و در

محل مناسب قرار دهید.

– تکه شماره ۳ مدل را از قالب شماره ۳ خارج کنید

(شکل ۲۹-۷).

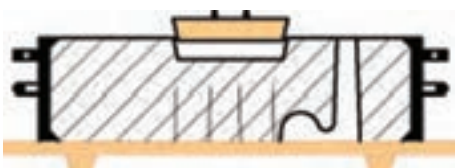

شکل ۲۹-۷



شکل ۸-۲۹

- روی قالب شماره ۲ راهبار ایجاد کنید.
- قالب شماره ۲ را بردارید و  $180^\circ$  برگردانید و در محل مناسب قرار دهید.
- قطعه شماره ۲ مدل را از روی قالب شماره ۲ خارج کنید (شکل ۸-۲۹).

**توجه:** با توجه به سنگین بودن و شیب زیاد قطعه شماره ۲ مدل، هنگام برداشتن قالب ۲ ممکن است قسمت ۲ مدل روی قالب شماره ۱ باقی بماند.

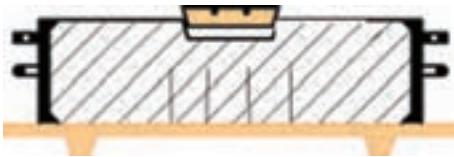

شکل ۹-۲۹

- روی قالب شماره ۱ حوضچه پای راهگاه ایجاد کنید.
- قطعه شماره ۱ مدل را با استفاده از مدل درآور، خارج کنید (شکل ۹-۲۹).



شکل ۱۰-۲۹

- قالب شماره ۲ را روی قالب شماره ۱ با دقت قرار دهید.
- قالب شماره ۳ را روی قالب شماره ۲ قرار دهید.
- توجه:** در هنگام جفت کردن قالبها بهتر است از بینهای سرتاسری استفاده کنید تا صدمه به قالب نرسد.
- قالب آماده بارریزی است (شکل ۱۰-۲۹).



شکل ۱۱-۲۹

- قالب آماده را بارریزی کنید.
- شکل ۱۱-۲۹ قطعه ریخته شده همراه با سیستم راهگاهی را نشان می دهد.



## ?? ? پرسش

- ۱- در چه مواردی از مدل‌های چند تکه استفاده می‌گردد؟
- ۲- در قالب‌گیری و ریخته‌گری مدل‌های چند تکه راهگاه به چه صورت ایجاد می‌شود؟
- ۳- در چه مواقعی می‌توان مدل را به صورت چند تکه ساخت؟
- ۴- برای قرار گرفتن درجه‌ها در یک راستا بهتر است از ..... استفاده کرد.

## تمرین عملی

- مدل سه تکه مشابه را قالب‌گیری و ریخته‌گری نمایید.
- نکات ایمنی و بهداشتی را رعایت کنید.



## بازدید از کارخانجات صنعتی ریخته‌گری

- هدف‌های رفتاری : در پایان این جلسه از هنرجو انتظار می‌رود که :
- پس از بازدید گزارش کاملی از مراحل تولید قطعات ریخته‌گری را ارائه دهد.
  - مراحل بازدید و تهیه گزارش مطابق کتاب گزارش کار فعالیت کارگاهی را بنویسد.



## منابع و مآخذ

- ۱- اصول تکنولوژیکی ریخته‌گری، شرکت چاپ و نشر کتاب‌های درسی، ۱۳۸۹.
  - ۲- دروس فنی سال‌های سوم و چهارم؛ حجازی، دوامی، نظم‌دار، عسگرزاده، وزارت آموزش و پرورش رشته ذوب فلزات و ریخته‌گری.
  - ۳- اصول طراحی مدل‌ها و قالب‌های ریخته‌گری، مراد سلیمی، ۱۳۷۰.
  - ۴- طراحی و ساخت مدل‌های ریخته‌گری، عبدا... ولی نژاد.
- ۱- Principle of Metal casting, R Heine and Rosetal, Mac Grow Hill, Newyork.
- ۲- Fondry Technology, P R Beely Butter Worths, London.
- ۳- Metals Handbook Forging and Casting A.F.S.

