

بِسْمِ اللّٰهِ الرَّحْمٰنِ الرَّحِیْمِ

خیاطی (۲)

رشته مدیریت خانواده
گروه تحصیلی مدیریت خانواده
زمینه خدمات

شاخه آموزش فنی و حرفه‌ای

شماره درس ۴۲۰۶

روزگار، نسرين	۶۴۶
خیاطی (۲) / مؤلف: نسرين روزگار. - تهران: شرکت چاپ و نشر کتابهای درسی ایران،	۱۴
	خ ۸۱۳ / ۱۳۹۴.
۱۷۶ص. : مصور(رنگی). - (آموزش فنی و حرفه‌ای؛ شماره درس ۴۲۰۶)	۱۳۹۴
متون درسی رشته مدیریت خانواده گروه تحصیلی مدیریت خانواده، زمینه خدمات.	
برنامه‌ریزی و نظارت، بررسی و تصویب محتوا: کمیسیون برنامه‌ریزی و تألیف کتابهای	
درسی رشته مدیریت خانواده دفتر تألیف کتابهای درسی فنی و حرفه‌ای و کار دانش وزارت	
آموزش و پرورش.	
۱. خیاطی . الف. ایران. وزارت آموزش و پرورش. دفتر تألیف کتابهای درسی فنی و	
حرفه‌ای و کار دانش. ب. عنوان. ج. فروست.	

همکاران محترم و دانش آموزان عزیز :

پیشنهادات و نظرات خود را درباره محتوای این کتاب به نشانی
تهران- صندوق پستی شماره ۴۸۷۴/۱۵ دفتر تألیف کتابهای درسی فنی و
حرفه‌ای و کاردانش، ارسال فرمایند.

info@tvoccd.sch.ir

پیام‌نگار (ایمیل)

www.tvoccd.sch.ir

وب‌گاه (وب‌سایت)

وزارت آموزش و پرورش

سازمان پژوهش و برنامه‌ریزی آموزشی

برنامه‌ریزی محتوا و نظارت بر تألیف : دفتر تألیف کتابهای درسی فنی و حرفه‌ای و کاردانش

نام کتاب : خیاطی (۲) - ۴۸۵/۹

مؤلف : نسرین روزگار

آماده‌سازی و نظارت بر چاپ و توزیع : اداره کل نظارت بر نشر و توزیع مواد آموزشی

تهران : خیابان ایرانشهر شمالی - ساختمان شماره ۴ آموزش و پرورش (شهید موسوی)

تلفن : ۹-۸۸۸۳۱۱۶۱، دورنگار : ۰۹۲۶۶-۸۸۳۰، کدپستی : ۱۵۸۴۷۴۷۳۵۹

وب‌سایت : www.chap.sch.ir

طراح و رسم الگوها : نسرین روزگار

اجرای رایانه‌ای الگوها : مریم دهقان‌زاده

صفحه‌آرا : طرفه سهائی، شهرزاد قنبری

طراح جلد : طاهره حسن‌زاده

ناشر : شرکت چاپ و نشر کتاب‌های درسی ایران - تهران - کیلومتر ۱۷ جاده مخصوص کرج - خیابان ۶۱ (داروبخش)

تلفن : ۵-۴۴۹۸۵۱۶۱، دورنگار : ۰۴۴۹۸۵۱۶۰، صندوق پستی : ۱۳۹-۳۷۵۱۵

چاپخانه : خجستگان

سال انتشار و نوبت چاپ : چاپ سیزدهم ۱۳۹۴

حق چاپ محفوظ است.

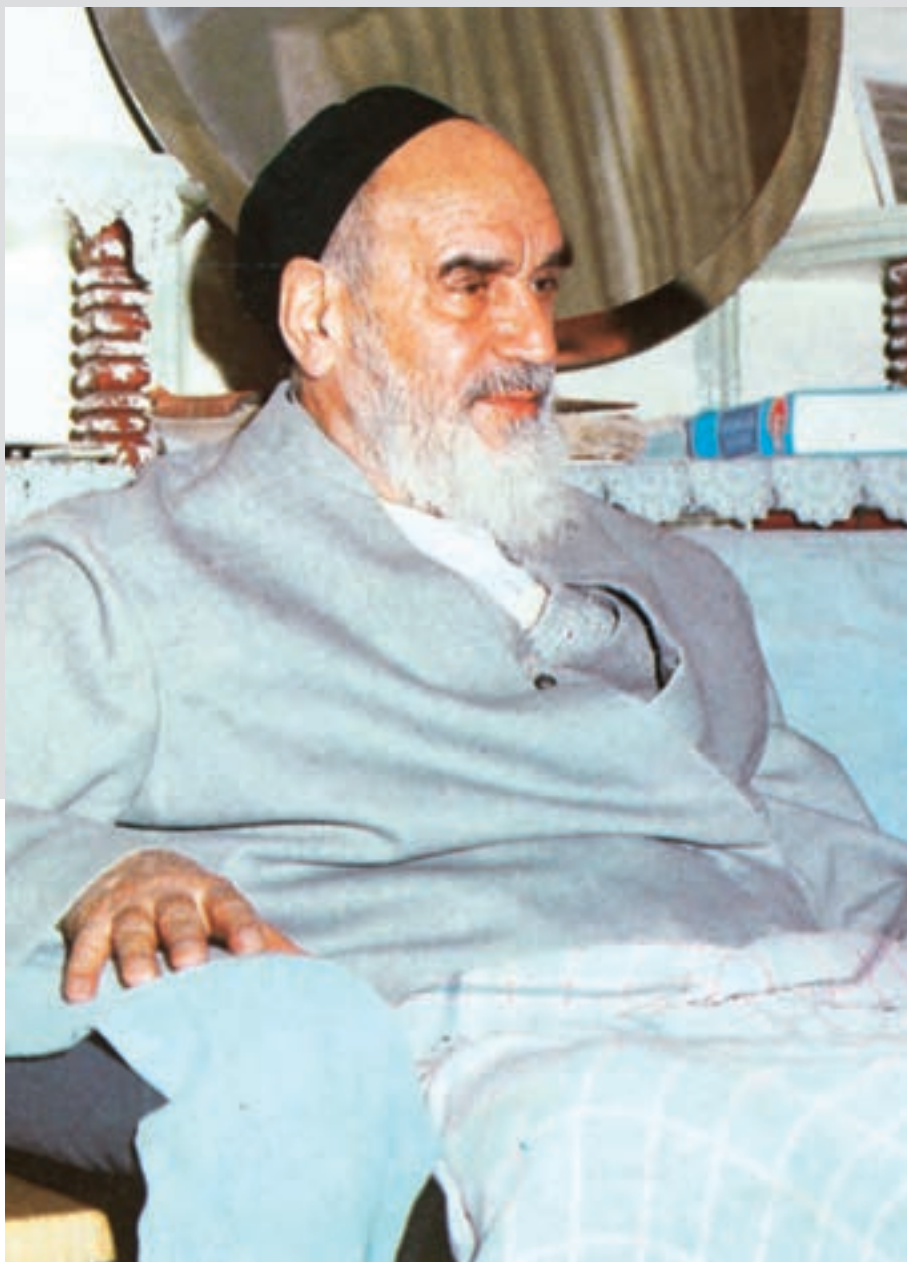

اگر مهلت پیدا کنیم این کشور را به برکت این جوانهای عزیز به آنجایی
می‌رسانیم که احتیاجش در هر امری، از کشورهای دیگر منقطع گردد.
امام خمینی «قدس سرّه الشریف»

فهرست

مقدمه

۱ تبدیل ساسون سرشانه پشت به ساسون انتهای

۵۸ سرشانه «در بالاتنه پشت»

تبدیل ساسون سرشانه پشت به ساسون

۵۹ حلقه آستین

۶۰ خودآزمایی

۶۰ تمرین عملی

۶۱ طراحی یقه‌های ساده به همراه سجاف

۷۲ تمرین عملی

۷۲ آستین

۱۰۳ طراحی و دوخت پیراهن با درز پرنسسی

۱۱۶ خودآزمایی

۱۱۶ تمرین عملی

فصل دوم

اندازه‌گیری صحیح و مقادیر موردنیاز برای

۱۱۷ رسم الگوی پیراهن مردانه

۱۱۹ رسم الگوی پیراهن مردانه

۱۳۰ دوخت پیراهن مردانه

۱۳۷ دوخت آستین و چاک آستین و اتصال میج به آستین

۱۴۳ برش و دوخت جیب

۱۴۵ خودآزمایی

۱۴۵ تمرین عملی

فصل سوم

۱۴۶ چگونگی رسم الگوی اساس بالاتنه بدون ساسون

چگونگی رسم الگوی اساس بالاتنه (بدون ساسون)

۱۵۳ رگلان ساده

چگونگی رسم الگوی شلوار زنانه (برای

۱۶۱ پارچه‌های تریکو و کشی)

۱۶۸ دوخت شلوار

۱۷۵ خودآزمایی

۱۷۵ تمرین عملی

۱۷۶ فهرست منابع

فصل اول

۲ طریقه اندازه‌گیری اندام (به روش متریک)

۵ اندازه‌های عرضی (افقی) بدن

۶ اندازه‌های طولی (قابیم) بدن

تمرین عملی

۸ ساخت الگوی اولیه (پایه) بالاتنه

جلوی بالاتنه

رسم آستین

تهیه «پاترن»

خودآزمایی

تمرین عملی

شناخت عیوب احتمالی بعضی از اندامهای ویژه،

روی نمونه دوخت اولیه «پاترن» و چگونگی رفع آن

خودآزمایی

تمرین عملی

۴۰ الگوی اساس پیراهن یکسره «بدون خط درز کمر»

خودآزمایی

تمرین عملی

تبدیل ساسون سینه به سرشانه به ساسون زیر بغل

«در بالاتنه جلو»

تبدیل ساسون سینه به ساسون پرنسسی

«در بالاتنه جلو»

تبدیل ساسون سینه و کمر به ساسون فرانسوی

«در بالاتنه جلو»

تبدیل ساسون سینه به ساسون حلقه آستین

«در بالاتنه جلو»

تبدیل ساسون سینه و کمر به ساسون مرکزی کمر

«در بالاتنه جلو»

تبدیل ساسون سینه به ساسون در خط مرکزی جلو

تبدیل ساسون سرشانه به ساسون حلقه گردن جلو

تبدیل ساسون سرشانه پشت به ساسون حلقه

گردن پشت

۵۷

يَا بَنِي آدَمَ قَدْ أَنْزَلْنَا عَلَيْكُمْ لِبَاسًا يُؤَارِي سَوْآتِكُمْ وَرِيشًا وَلِبَاسُ التَّقْوَىٰ ذَٰلِكَ خَيْرٌ ذَٰلِكَ مِنْ آيَاتِ اللَّهِ لَعَلَّهُمْ
يَذَكَّرُونَ.

«آیه ۲۶ سورة الاعراف جزء ۸ قرآن مجید»

ای فرزند آدم! لباسی را برای شما فرستادیم که اندام شما را می پوشاند و مایه زینت شماست، اما لباس
پرهیزکاری بهتر است، اینها (همه) از آیات خداست، تا متذکر (نعمتهای او) شوند.

«ترجمه حضرت آیت الله مکارم شیرازی»

مقدمه

در کتاب خیاطی (۱) با اصول مقدماتی خیاطی و رسم و ایجاد برخی از الگوها و دوخت آن آشنا شدید. برای تکمیل و
توسعه مهارت‌ها در چگونگی ایجاد اندازه‌های استاندارد و الگوهای اساسی و شناخت بیشتر آنها، در این کتاب مباحثی مورد بحث
قرار خواهد گرفت که علاوه بر افزایش مهارت‌های فنی و حرفه‌ای، آگاهی و دقت را نیز در (هنر - صنعت) خیاطی ایجاد کند و البته
هر حوزه دانش باید با ظرافت‌های خاص آن حوزه توأم باشد تا بتواند نتیجه درست و منطقی حاصل نماید.
بدیهی است هر اثر خالی از اشکال و ایراد نمی‌باشد و مؤلف خود را بی‌نیاز از راهنمایی همکاران محترم نمی‌داند لذا
خواهشمند است کاستی‌های موجود در این کتاب و کتاب خیاطی (۱) را به مؤلف از طریق دفتر برنامه‌ریزی و تألیف آموزشهای
فنی و حرفه‌ای و کار دانش یادآوری بفرمائید. در پایان لازم می‌دانم که از زحمات سرکار خانم مهرانگیز دژآگاه هنرآموز شاغل در
منطقه ۱۰ تهران که دست‌نویس را به دقت مطالعه و در بررسی مطالب همکاری فرمودند تشکر و قدردانی نمایم.

هدف کلی

آشنایی با فن خیاطی و دوخت پیراهن زنانه، مردانه، بلوز و شلوار زنانه.

هدفهای رفتاری: در پایان این درس فراگیر باید بتواند:

- ۱- اندازه‌گیری صحیح اندام را برای رسم الگوی بالاتنه و پیراهن انجام دهد و جدول اندازه‌های استاندارد را بشناسد.
- ۲- الگوی اولیه بالاتنه و آستین را ترسیم نماید.
- ۳- الگوی اساس (اولیه) بالاتنه و آستین را روی پارچه متقال مستقر نموده، برش نماید.
- ۴- دوخت اولیه پاترون بالاتنه و آستین را انجام دهد.
- ۵- الگوی بالاتنه را به الگوی پیراهن تبدیل نماید.
- ۶- انواع الگوی بالاتنه را ترسیم و پنس‌ها را انتقال دهد.
- ۷- یقه‌های ساده (گرد، چهارگوش، هفت، بیضی) را روی الگو ترسیم نموده، سجاف آنها را معین نماید.
- ۸- الگوی چند طرح آستین ساده و رگلان و کوتاه را رسم کند.
- ۹- دوخت کامل یک پیراهن با برش پرنسسی و ترک‌دار را انجام دهد.

طریقه اندازه‌گیری اندام (به روش متریک)

یک لباس زیبا و کامل، از الگوهای صحیح حاصل می‌شود و هرچند در رسم الگوهای پایه^۱ و الگوهای نهایی^۲ و شالوده^۳ لباس که آماده برش روی پارچه می‌باشند دقت کافی به عمل آمده باشد، چنانچه اندازه‌گیری، صحیح و دقیق نباشد نتیجه مطلوب، حاصل نخواهد شد.

* اندازه‌گیری را روی یک لباس نازک انجام دهید.

* قبل از شروع اندازه‌گیری، نوار باریکی به دور کمر به حالت معمولی (نه سفت و نه شُل) ببندید تا خط عرضی گودی کمر مشخص شود و اندازه‌های طولی بدن به طور دقیق به دست آید.

* شکل ۱، نمایش مکان اندازه‌های استاندارد اندام در «روش متریک» است. در این روش از سیستم «سایزبندی» استفاده

شده است.

* در جدول اندازه‌های استاندارد، هر سایز به طور مجزاً مشخص شده است.

* اندازه‌های دور سینه و دور کمر و دور باسن از سایز ۳۴ تا ۴۰ هرکدام ۴ سانتیمتر و از سایز ۴۲ تا ۵۶ هرکدام ۵ سانتیمتر اضافه شده است.

* سایز ۳۴ مطابق سایز ۸ جدول است که تا سایز ۵۶ به هرکدام ۲ شماره افزوده می‌شود.

* اندازه‌هایی را که در جدول سایزها با علامت * مشخص شده است از جمله اندازه‌های «ثابت استاندارد» می‌باشد و برای دقت و اطمینان، این مقادیر در هنگام رسم الگو، به طور مستقیم از جدول، استخراج و استفاده می‌شود.

۱- الگوی پایه: الگویی که براساس طرح (بالاتنه کت، پالتو، ...، دامن، شلوار و...) و با میانگین اندازه‌های اندام ساخته و مُدل موردنظر با خطوط مختلف و شکل‌های گوناگون روی آن اجرا می‌شود.

۲- الگوی نهایی و شالوده لباس: الگویی که از تغییر و طراحی طرح موردنظر روی الگوهای پایه، حاصل می‌گردد و روی پارچه گذاشته و برش می‌شود.

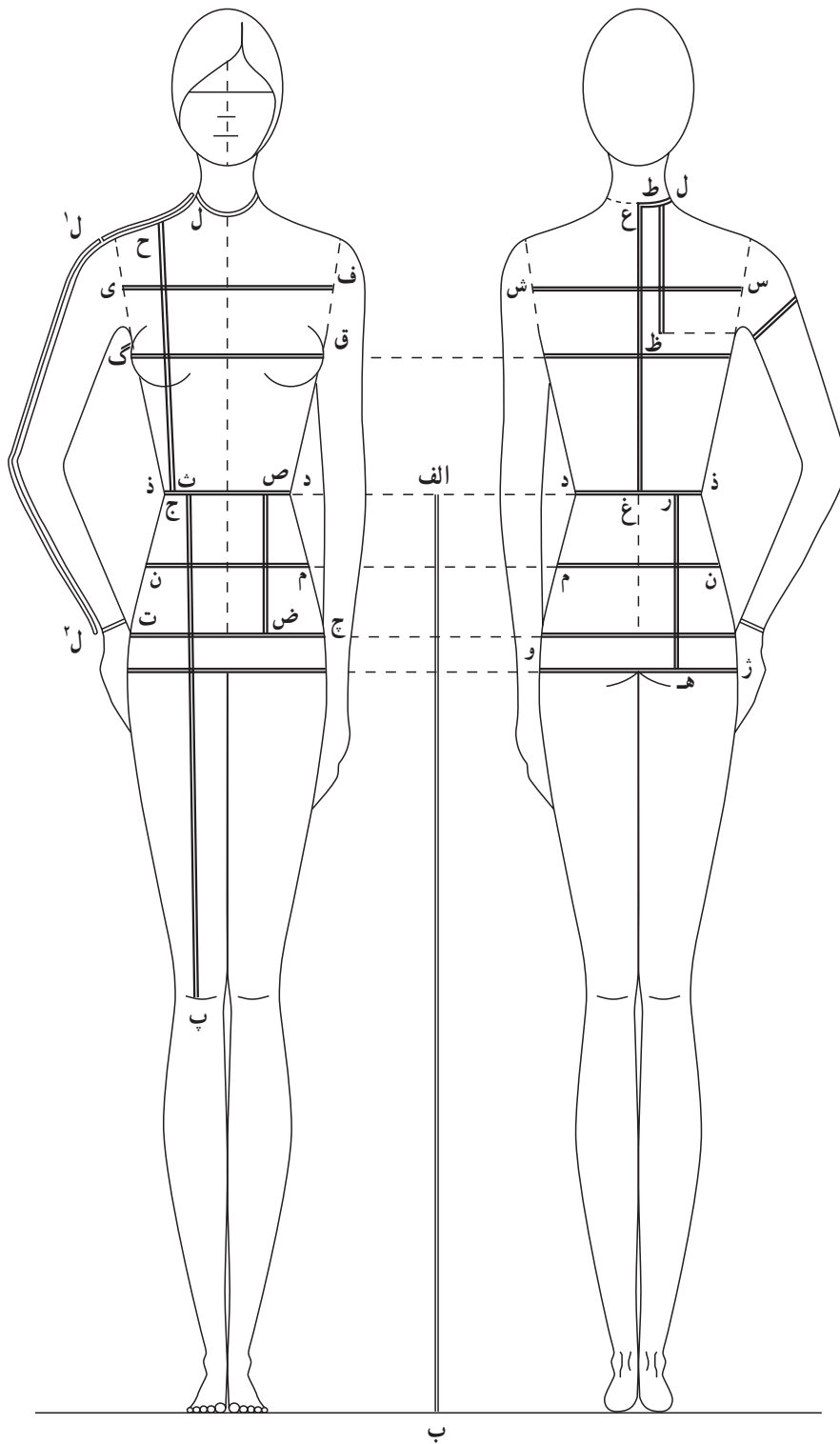

شکل ۱
نمودار اندازه‌های استاندارد اندام

جدول اندازه‌های استاندارد اندام

	۳۴	۳۶	۳۸	۴۰	۴۲	۴۴	۴۶	۴۸	۵۰	۵۲	۵۴	۵۶
	۸	۱۰	۱۲	۱۴	۱۶	۱۸	۲۰	۲۲	۲۴	۲۶	۲۸	۳۰
اندازه‌های عرضی بدن												
دور سینه	۸۰	۸۴	۸۸	۹۲	۹۷	۱۰۲	۱۰۷	۱۱۲	۱۱۷	۱۲۲	۱۲۷	۱۳۲
دور کمر	۵۸	۶۲	۶۶	۷۰	۷۵	۸۰	۸۵	۹۰	۹۵	۱۰۰	۱۰۵	۱۱۰
دور باسن	۸۵	۸۹	۹۳	۹۷	۱۰۲	۱۰۷	۱۱۲	۱۱۷	۱۲۲	۱۲۷	۱۳۲	۱۳۷
کارور پشت	۳۲/۴	۳۳/۴	۳۴/۴	۳۵/۴	۳۶/۶	۳۷/۸	۳۹	۴۰/۲	۴۱/۴	۴۲/۶	۴۳/۸	۴۵
کارور جلو	۲۹/۸	۳۱/۲	۳۲/۶	۳۴	۳۵/۸	۳۷/۶	۳۹/۴	۴۱/۲	۴۳	۴۴/۸	۴۶/۶	۴۸/۴
پهنای شانه	۱۱/۷۵	۱۲	۱۲/۲۵	۱۲/۵	۱۲/۸	۱۳/۱	۱۳/۴	۱۳/۷	۱۴	۱۴/۳	۱۴/۶	۱۴/۹
* پهنای گردن	۶/۷۵	۷	۷/۲۵	۷/۵	۷/۸	۸/۱	۸/۴	۸/۷	۹	۹/۳	۹/۶	۹/۹
* پهنای ساسون	۵/۸	۶/۴	۷	۷/۶	۸/۲	۸/۸	۹/۴	۱۰	۱۰/۶	۱۱/۲	۱۱/۸	۱۲/۴
* (هلال کامل) حلقه آستین	۳۷/۵	۳۹	۴۰/۵	۴۲	۴۳/۵	۴۵	۴۶/۵	۴۸	۴۹/۵	۵۱	۵۲/۵	۵۴
* سایز گردن	۳۵	۳۶	۳۷	۳۸	۳۹	۴۰	۴۱	۴۲	۴۳	۴۴	۴۵	۴۶
اندازه‌های مربوط به بلندیهایی بدن												
قد پشت از گردن تا کمر	۳۸/۵	۳۹	۳۹/۵	۴۰	۴۰/۵	۴۱	۴۱/۵	۴۲	۴۲/۵	۴۳	۴۳/۵	۴۴
قد جلو از وسط شانه تا کمر	۳۸/۱	۳۸/۸	۳۹/۵	۴۰/۲	۴۰/۹	۴۱/۶	۴۲/۳	۴۳	۴۳/۷	۴۴/۴	۴۵/۱	۴۵/۸
* گودی (ارتفاع) حلقه آستین	۲۰	۲۰/۵	۲۱	۲۱/۵	۲۲	۲۲/۵	۲۳	۲۳/۵	۲۴	۲۴/۵	۲۵	۲۵/۵
* بلندی از کمر تا باسن	۲۱	۲۱/۲۵	۲۱/۵	۲۱/۷۵	۲۲	۲۲/۲۵	۲۲/۵	۲۲/۷۵	۲۳	۲۳/۲۵	۲۳/۵	۲۳/۷۵
بلندی از کمر تا زانو	۵۶	۵۷	۵۸	۵۹	۵۹/۵	۶۰	۶۰/۵	۶۱	۶۱/۵	۶۲	۶۲/۵	۶۳
اندازه‌های آستین												
طول از شانه تا مچ	۵۵/۷۵	۵۶/۵	۵۷/۲۵	۵۸	۵۸/۵	۵۹	۵۹/۵	۶۰	۶۰/۵	۶۱	۶۱/۵	۶۲
دور بازو	۲۴/۸	۲۶/۲	۲۷/۶	۲۹	۳۰/۵	۳۲	۳۳/۵	۳۵	۳۶/۵	۳۸	۳۹/۵	۴۱
دور مچ	۱۵	۱۵/۵	۱۶	۱۶/۵	۱۷	۱۷/۵	۱۸	۱۸/۵	۱۹	۱۹/۵	۲۰	۲۰/۵
اندازه‌های شلوار												
* برآمدگی باسن	۲۶/۵	۲۷	۲۷/۵	۲۸	۲۸/۵	۲۹	۲۹/۵	۳۰	۳۰/۵	۳۱	۳۱/۵	۳۲
درز پهلو (بلندی از کمر تا زمین)	۱۰۱	۱۰۲	۱۰۳	۱۰۴	۱۰۴/۵	۱۰۵	۱۰۵/۵	۱۰۶	۱۰۶/۵	۱۰۷	۱۰۷/۵	۱۰۸
پهنای زانو	۲۵/۸	۲۶/۴	۲۷	۲۷/۶	۲۸/۴	۲۹/۲	۳۰	۳۰/۸	۳۱/۶	۳۲/۴	۳۳/۲	۳۴
دور قوزک پا (نزدیک پاشنه پا)	۱۹	۱۹/۵	۲۰	۲۰/۵	۲۱	۲۱/۵	۲۲	۲۲/۵	۲۳	۲۳/۵	۲۴	۲۴/۵

اندازه‌های عرضی (افقی) بدن

۱- دور سینه: در این روش، اندازه دور سینه، مشخص‌کننده ساین اندام در بالاتنه است.

* متر را دور برجسته‌ترین قسمت سینه به طریقی قرار می‌دهیم که حالت کشیدگی یا افتادگی نداشته باشد.

* اندازه دور سینه از مقادیر ویژه اشخاص است. (شکل

۱، دور کامل در نمایش هندسی (ق، گ) و شکل ۲، شماره ۱) ۲- دور کمر: متر را دور نوار بسته شده کمر گردانده، مقدار آن را مشخص می‌کنیم (شکل ۱، دور کامل در نمایش هندسی (د، ذ) و شکل ۲ شماره ۲).

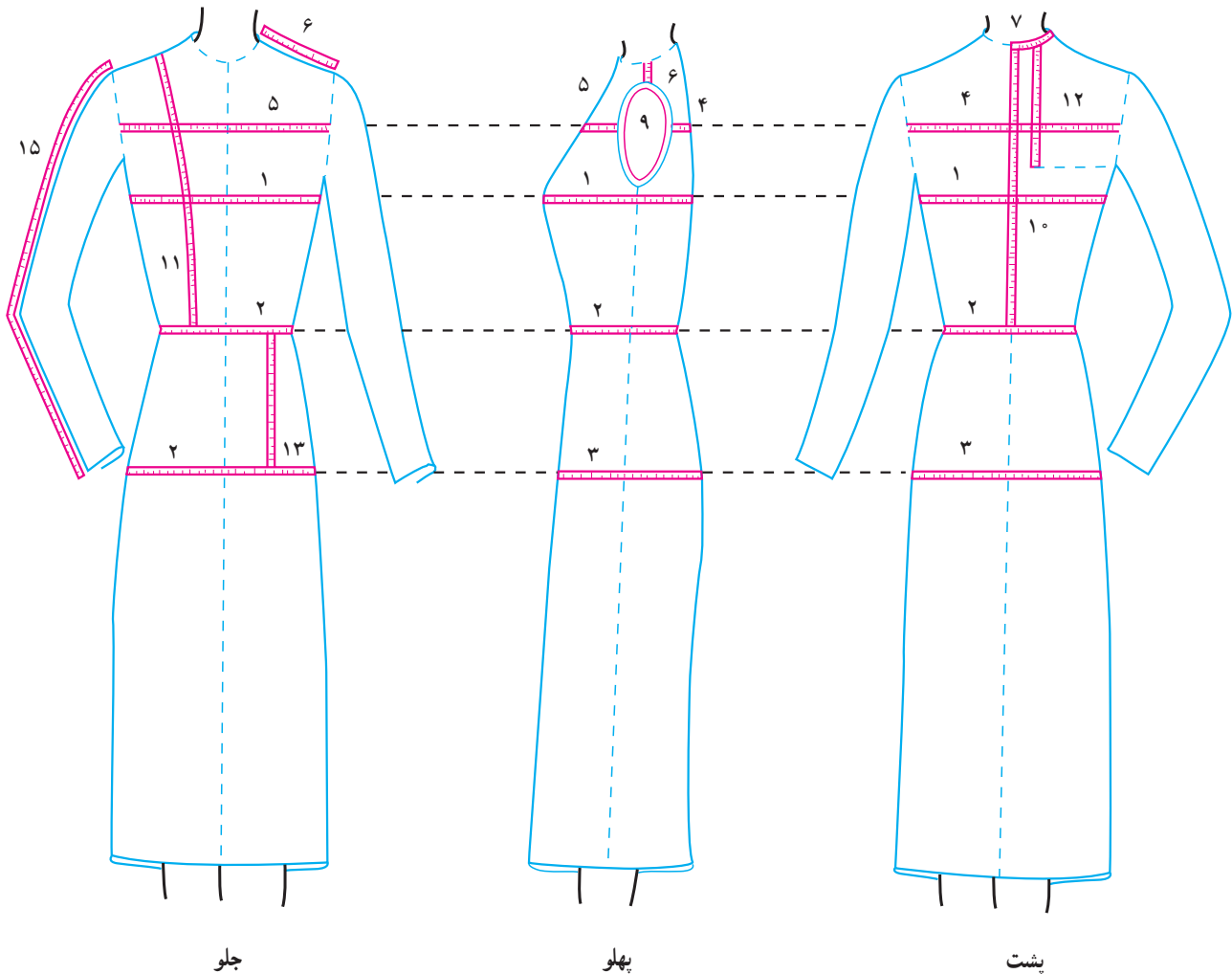

شکل ۲

مکان اندازه‌گیری همراه با شماره

بیشتر از دور سینه ساین مورد نظر می‌باشد (شکل ۱، دور کامل در نمایش هندسی (چ، ت) و شکل ۲، شماره ۳).

۴- کارور پشت: فاصله بین اتصال دستها به بدن «اندازه مابین دو خط حلقه آستین» در پشت می‌باشد که حدود ۱۵ سانتیمتر

۳- دور باسن: حجم‌ترین قسمت بدن در ناحیه استخوان لگن را اندازه می‌گیریم. خط عرضی باسن بر طبق جدول استاندارد، بین ۲۱ تا ۲۳/۷۵ سانتیمتر از خط عرضی کمر فاصله دارد. * مقدار دور باسن، براساس استاندارد جدول، ۵ سانتیمتر

۱- برای اطمینان از مقدار صحیح کارور پشت، آن را از جدول استاندارد، از ساین مورد نظر استخراج کنید.

از اولین مهره برجسته گردن در مرکز پشت، فاصله دارد^۱ (شکل ۱، فاصله (س، ش) و شکل ۲، شماره ۴).

۵- کارور جلو: خط عرضی کارور جلو، حدود ۷ سانتیمتر پایین تر از گودی جلوی گردن می باشد که اندازه بین دو خط حلقه آستین در جلو است^۲ (شکل ۱، فاصله (ف، ی) و شکل ۲، شماره ۵)

۶- پهنای شانه: پهنای شانه، مقدار عرض سرشانه می باشد، آن را از خط گردن تا استخوان سرشانه اندازه بگیرید^۳. (شکل ۱، فاصله (ل، ل) و شکل ۲، شماره ۶).

۷- پهنای گردن: پهنای گردن در حدود ۱/۱ تا ۲/۰ سانتیمتر کمتر از $\frac{1}{5}$ تمام دور گردن است و از «اندازه های ثابت» جدول استاندارد می باشد^۴ (شکل ۱ فاصله (ل، ع) و شکل ۲، شماره ۷).

۸- پهنای ساسون:

* این مقدار، تعیین کننده عرض ساسون سرشانه جلو می باشد که از «اندازه های ثابت» جدول استاندارد به شمار می آید.
* اندازه پهنای ساسون را مستقیماً از جدول، استخراج کنید^۵.

۹- (هلال کامل) حلقه آستین: اندازه دور تا دور حلقه آستین بالاتنه می باشد. این مقدار را پس از رسم الگوی بالاتنه ساین مورد نظر می توانید با اندازه گیری هلال حلقه آستین الگوی جلو و پشت، جمعاً بدست آورید. بنابراین نیازی به اندازه گیری روی بدن نیست و مستقیماً از روی الگو محاسبه می شود.

* جدول استاندارد، مقدار ثابت حلقه آستین الگوی پایه را در هر ساین استاندارد نشان می دهد و بیشتر برای رسم آستین

الگوی پایه ساین، مورد محاسبه قرار می گیرد. در صورتی که از اندازه های ویژه شخصی استفاده نکرده باشید می توانید از اندازه حلقه آستین ثابت جدول برای کنترل حلقه الگوی بالاتنه و رفع اشکال در رسم هلال حلقه و رسم آستین ساین، استفاده نمایید در غیر این صورت، از اندازه حلقه آستین الگوی بالاتنه ساین ویژه خود برای رسم آستین استفاده کنید (شکل ۲، شماره ۹).

اندازه های طولی (قایم) بدن

۱۰- قد بالاتنه پشت: از اولین مهره برجسته گردن در مرکز پشت تا خط کمر را، اندازه گیری نمایید. (این اندازه بیشتر برای کنترل قد بالاتنه پشت الگوی پایه در مقایسه با اندازه شخصی به کار می رود).

* مقدار قد بالاتنه پشت در هر ساین ۵/۰ سانتیمتر اضافه شده است: (شکل ۱، فاصله (ع، غ) و شکل ۲، شماره ۱۰).

۱۱- بلندی بالاتنه جلو: ابتدای متر را از وسط سرشانه جلو و از روی سینه گذرانده، تا خط گودی کمر اندازه بگیرید^۶. (شکل ۱، فاصله (ح، ج) و شکل ۲، شماره ۱۱).

۱۲- گودی (ارتفاع) حلقه آستین: از اندازه های بسیار مهم در رسم الگوی بالاتنه و تعیین کننده «خط عرضی کف حلقه آستین» در الگو می باشد.

* از محل $\frac{1}{4}$ هلال پشت گردن تا خط عرضی زیر بغل محاسبه می شود که در جدول استاندارد، «اندازه ثابت» آن در هر ساین مشخص شده است بنابراین برای دقت و اطمینان بیشتر، نیازی به اندازه گیری آن در روی بدن نیست. بهتر است مستقیماً آن را از جدول، استخراج کنید^۷ (شکل ۱، فاصله (ط، ظ) و شکل ۲، شماره ۱۲).

۱- به کارور پشت هر ساین، از ساین ۳۴ تا ۴۰ مقدار ۱ سانتیمتر و از ساین ۴۲ تا ۵۶ مقدار ۱/۲ سانتیمتر اضافه شده است.

۲- به کارور جلو هر ساین، از ساین ۳۴ تا ۴۰ مقدار ۱/۴ سانتیمتر و از ساین ۴۲ تا ۵۶ مقدار ۱/۸ سانتیمتر اضافه شده است.

۳- به پهنای شانه هر ساین، از ساین ۳۴ تا ۴۰ مقدار ۲/۵ سانتیمتر و از ساین ۴۲ تا ۵۶، مقدار ۳/۰ سانتیمتر اضافه شده است.

۴- پهنای گردن را از جدول استاندارد، استخراج نمایید.

۵- به پهنای گردن هر ساین، از ساین ۳۴ تا ۴۰ مقدار ۲/۵ سانتیمتر و از ساین ۴۲ تا ۵۶، مقدار ۳/۰ سانتیمتر اضافه شده است.

۶- به پهنای ساسون در هر ساین، ۶/۰ سانتیمتر اضافه شده است.

۷- به مقدار بلندی بالاتنه جلو در هر ساین، ۷/۰ سانتیمتر اضافه می شود.

۸- مقدار گودی حلقه آستین در هر ساین، ۵/۰ سانتیمتر اضافه شده است.

۱۳- بلندی از کمر تا باسن

* فاصله گودی کمر تا خط عرضی باسن است. ^۱ (شکل ۱، فاصله (ص، ض) و شکل ۲، شماره ۱۳).

۱۴- بلندی از کمر تا زانو

* اندازه آن از گودی کمر تا برجستگی زانو می باشد. ^۲ این مقدار در رسم الگوی شلوار به کار می آید.

۱۵- قد دامن

* قد دامن را از کمر تا اندازه دلخواه در نظر بگیرید.

۱۶- قد آستین: دست را به حالت خمیده نگهداشته از

انتهای سرشانه تا مچ اندازه بگیرید. ^۳ برای این کار، متر را از پشت آرنج بگذرانید (شکل ۱ فاصله (ل^۱، ل^۲) و شکل ۲، شماره ۱۵).

۱۷- دور بازو: دور عضله بازو را در محل اتصال دست

به تنه و در پهن ترین قسمت آن اندازه بگیرید ^۴ (شکل ۱).

۱۸- دور مچ: دور مچ را به حالت آزاد اندازه بگیرید ^۵

(شکل ۱).

۱۹- برآمدگی باسن: از گودی کمر در خط پهلو تا

سطح صاف صندلی در حالت نشسته را اندازه می گیریم.

* اندازه برآمدگی باسن در رسم الگوی شلوار به کار می رود

و از مقادیر ثابت جدول استاندارد است. برای کسب اطمینان از دقت کار، مقدار آن را در سایز مورد نظر از جدول استخراج نمایید ^۶ (شکل ۱، فاصله (ر، ه)).

۲۰- درز پهلو: بلندی از خط کمر (در پهلو) تا زمین را

(به طور قایم بر سطح زمین) اندازه می گیریم. ^۷

۲۱- پهنای زانو: برای رسم الگوی شلوار، اندازه پهنای

زانو را از جدول استاندارد، استخراج نمایید ^۸ که مقداری است برابر $\frac{1}{4}$ عرض زانوی خم شده.

۲۲- دور قوزک پا «نزدیک پاشنه پا»: اندازه پهنای

سرپا (دمپا - دور قوزک پا) را «به دلخواه» برابر مقادیر جدول استاندارد می توانید در نظر بگیرید که مقداری است برابر $\frac{1}{4}$ عرض دور قوزک پا.

تمرین عملی

۱- اندازه گیری بدن را روی یک مانکن کامل در کلاس انجام دهید و سایز مانکن را مشخص کنید.

۲- اندازه های شخصی خود را براساس اصول اندازه گیری به روش متریک، مشخص نموده، سپس با

بهره گیری از جدول استاندارد، سایز خود را معین کنید.

۱- به مقدار بلندی از کمر تا باسن، در هر سایز، ۲۵/ سانتیمتر اضافه شده است.

۲- به اندازه از کمر تا زانو، از سایز ۳۴ تا ۴۰ در هر سایز ۱ سانتیمتر و از سایز ۴۲ تا ۵۶ مقدار ۵/ سانتیمتر اضافه شده است.

۳- به قد آستین در جدول استاندارد، از سایز ۳۴ تا ۴۰ در هر سایز ۷/۵ سانتیمتر و از سایز ۴۲ تا ۵۶، مقدار ۵/ سانتیمتر اضافه شده است.

۴- به اندازه دور بازو در جدول استاندارد، از سایز ۳۴ تا ۴۰ مقدار ۴/ سانتیمتر در هر سایز و از سایز ۴۲ تا ۵۶ مقدار ۱/۵ سانتیمتر اضافه شده است.

۵- در جدول استاندارد، در هر سایز، مقدار ۵/ سانتیمتر به دور مچ اضافه شده است.

۶- به اندازه برآمدگی باسن در هر سایز جدول استاندارد، ۵/ سانتیمتر اضافه شده است. بلندی (برآمدگی باسن) در روی شکل ۱، از محل خط کمر تا خط عرضی

فاق شلوار معین شده است. خط عرضی فاق شلوار در شکل ۱، در فاصله (ژ، و) مشخص شده است که زیر خط عرضی باسن و بموازات آن قرار دارد و از خطوط عرضی مهم در رسم الگوی شلوار به شمار می آید. فاصله دو خط باسن و خط عرضی فاق را می توان از اختلاف قد آنها در هر سایز، معین نمود.

۷- به اندازه درز پهلو در جدول استاندارد از سایز ۳۴ تا ۴۰ مقدار ۱ سانتیمتر و از سایز ۴۲ تا ۵۶، مقدار ۵/ سانتیمتر اضافه شده است.

۸- به مقدار پهنای زانو در جدول استاندارد از سایز ۳۴ تا ۴۲ هر کدام ۶/ سانتیمتر و از سایز ۴۲ تا ۵۶، مقدار ۸/ سانتیمتر اضافه شده است.

ساخت الگوی اولیه (پایه) بالاتنه

اندازه‌های مورد نیاز برای ساخت الگوی اولیه بالاتنه. (برای مثال از اندازه‌های سایز ۳۸ (یا ۱۲) جدول استاندارد استفاده می‌کنیم.)

- ۱- دور سینه ۸۸ سانتیمتر
- ۲- قد بالاتنه جلو ۳۹/۵ سانتیمتر
- ۳- قد از کمر تا باسن ۲۱/۵ سانتیمتر
- ۴- گودی حلقه آستین ۲۱ سانتیمتر
- ۵- پهناي گردن ۷/۲۵ سانتیمتر
- ۶- پهناي شانه ۱۲/۵ سانتیمتر
- ۷- کارور پشت ۳۴/۴ سانتیمتر

- ۸- پهناي ساسون ۷ سانتیمتر
 - ۹- کارور جلو ۳۲/۶ سانتیمتر
- سایر اندازه‌های مربوط به بالاتنه مانند دور کمر و دور باسن و قد بالاتنه پشت برای کنترل الگوی بالاتنه در اندازه‌های ویژه فردی، مورد بررسی قرار می‌گیرد.
- * بلندی الگوی بالاتنه را تا خط عرضی باسن رسم می‌کنیم.
- ابتدا نقطه‌ای مانند (الف) را در سمت چپ و بالای کاغذ الگو انتخاب می‌کنیم؛ سپس دو خط عمود بر هم در این نقطه رسم می‌نماییم، (شکل ۳).

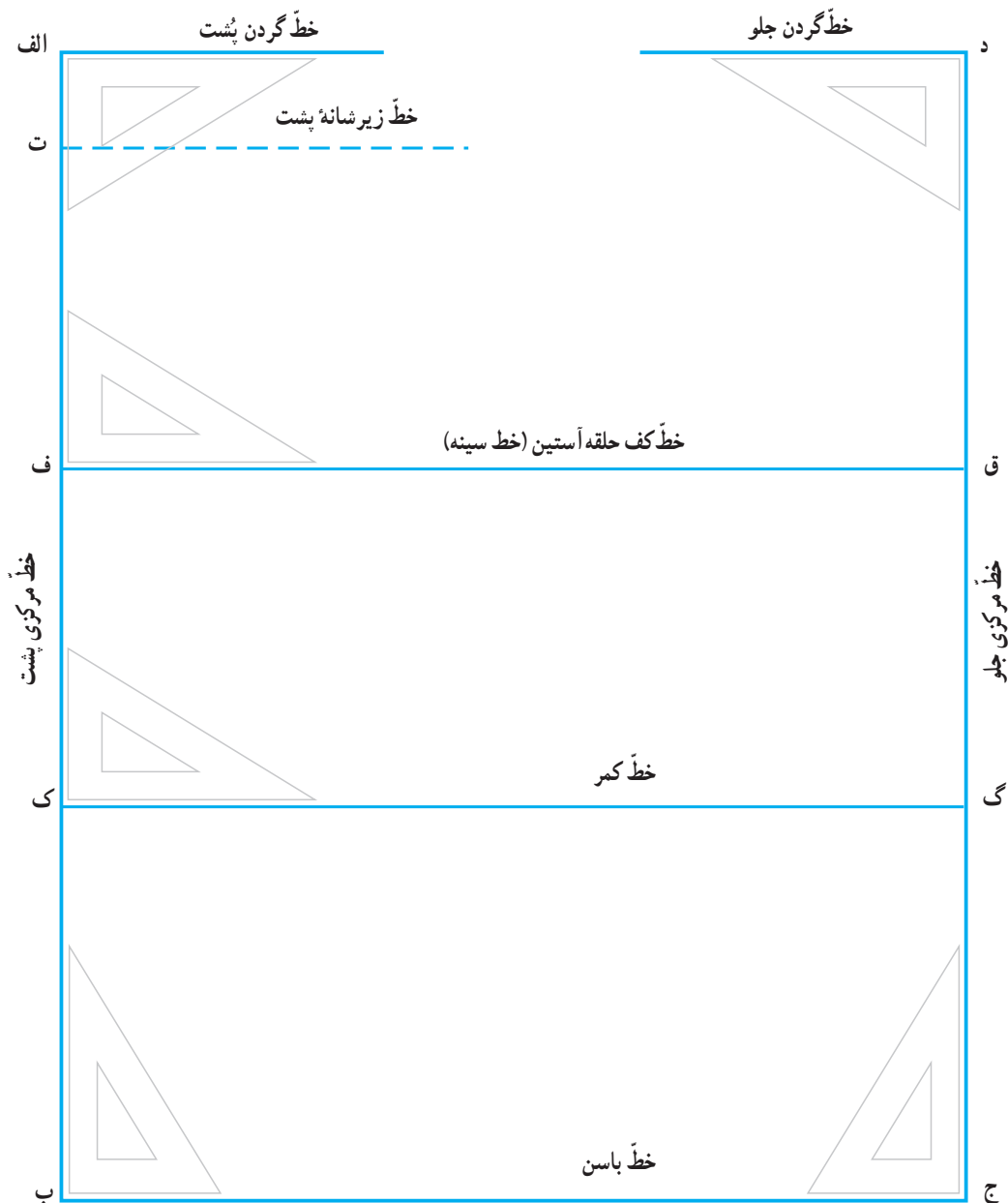

* از نقطه (الف) اندازه خط (الف، ب) را برابر محاسبه زیر، رسم می کنیم:

بلندی از کمر تا باسن + قد بالاتنه جلو + $1/5$ = (الف، ب)

* خط (ب، ج) را برابر $1/4$ دور سینه با اضافه ۵ سانتیمتر

و به طور عمود بر خط (الف، ب) رسم می کنیم:

$$5 + (\text{دور سینه} \times \frac{1}{4}) = (\text{ب، ج})$$

* از نقطه (ج) خط عمود دیگری مساوی اندازه خط

(الف، ب) تا نقطه (د) رسم می کنیم. توجه کنید که از سایز ۳۸ به بعد به ازای هر سایز بالاتر، مقدار $2/2$ سانتیمتر به اندازه خط (ج، د) می افزاییم که در نتیجه این عمل، نقطه (د) بالاتر و به دنبال این حرکت، خط گردن جلو بالاتر از خط گردن پشت قرار می گیرد.

* خط گردن جلو را از نقطه (د) تا وسط عرض کادر، و

به طور عمود بر خط (ج، د)، رسم می نماییم.

* خط گردن پشت، خط کوتاه دیگری است که از نقطه

(الف) و به طور عمود بر خط (الف، ب) تا وسط عرض کادر رسم شده است.

* خط عرضی (ب، ج) را «خط باسن» می نامیم.

* خط (د، ج) را «خط مرکزی جلو» می نامیم.

* خط (الف، ب) را «خط مرکزی پشت» می نامیم.

* برای بدست آوردن خط سینه (خط کف حلقه آستین)

در بالاتنه، از نقطه (الف) روی خط (الف، ب) اندازه گودی حلقه آستین را با اضافه $1/5$ سانتیمتر تا نقطه (ف) علامت می گذاریم:

$$\text{گودی حلقه آستین} + 1/5 = (\text{الف، ف})$$

* خط عرضی سینه را از نقطه (ف) و بموازات خط

باسن، رسم می کنیم تا خط مرکزی جلو را در نقطه (ق) قطع کند.

* برای رسم خط عرضی کمر: از نقطه (الف) روی خط

(الف، ب) مقدار بلندی بالاتنه جلو را با اضافه $1/5$ سانتیمتر تا نقطه (ک) علامت می گذاریم:

$$\text{بلندی بالاتنه جلو} + 1/5 = (\text{الف، ک})$$

* خط عرضی کمر را از نقطه (ک) و بموازات خط سینه

به داخل کادر رسم می کنیم تا خط مرکزی جلو را در نقطه (گ) قطع نماید.

* بلندی خط (ک، ب) و (گ، ج) مربوط به قد از کمر تا

باسن می باشد.

* برای رسم خط (عرضی) زیر شانه پشت

– از نقطه (الف) مقدار ۵ سانتیمتر روی خط (الف، ف) تا

نقطه (ت) علامت گذاشته، سپس خط زیر شانه پشت را از این نقطه، بموازات خط سینه، تا وسط کادر به صورت خط چین رسم می نماییم.

پشت بالاتنه

* نقطه (پ) $1/5$ سانتیمتر پایین تر از نقطه (الف) و روی

خط مرکزی پشت، معین می شود (شکل ۴).

* روی خط گردن پشت، از نقطه (الف) مقدار پهنای

گردن را تا نقطه (ث)، علامت می گذاریم:

$$\text{پهنای گردن} = (\text{الف، ث})$$

* از (ث) به (پ) هلال گردن پشت را رسم می کنیم.

* مقدار پهنای شانه را با اضافه ۱ سانتیمتر از نقطه (ث)

بر خط زیر شانه پشت در نقطه (ع) قطع می دهیم.

$$1 + \text{پهنای شانه} = (\text{ث، ع})$$

* نقطه (ل) در وسط فاصله (ث، ع)، معین می شود تا

مکان پنس سرشانه پشت، معین گردد.

* از نقطه (ل)، بلندی (ل، ط) را بموازات خط مرکزی

پشت به اندازه ۵ سانتیمتر رسم می نماییم.^۲

* از نقطه (ط)، ۱ سانتیمتر تا نقطه (ظ) به طرف خط

مرکزی پشت، علامت می گذاریم.

* پَنسی به عرض ۱ سانتیمتر در طرفین نقطه (ل) و به

رأس (ط) رسم می کنیم.

– دو طرف خط پَنس را روی هم گذاشته، پَنس را موقتاً

بسته، خط سرشانه پشت را بار دیگر از نقطه (ث) تا (ع) رسم می کنیم

تا در راستای مستقیم قرار بگیرد. در اثر این حرکت، اضلاع پَنس

از دو طرف بالای پَنس، ارتفاع بیشتری می گیرد (شکل ۴).

۱ – خط مرکزی جلو (Centre Front) یا به اختصار (C.F)

۲ – خط مرکزی پشت (Centre Back) یا به اختصار (C.B)

۳ – بلندی (ل، ط) را می توان در سایزهای بالای ۴۲ به اندازه ۷ سانتی متر منظور نمود.

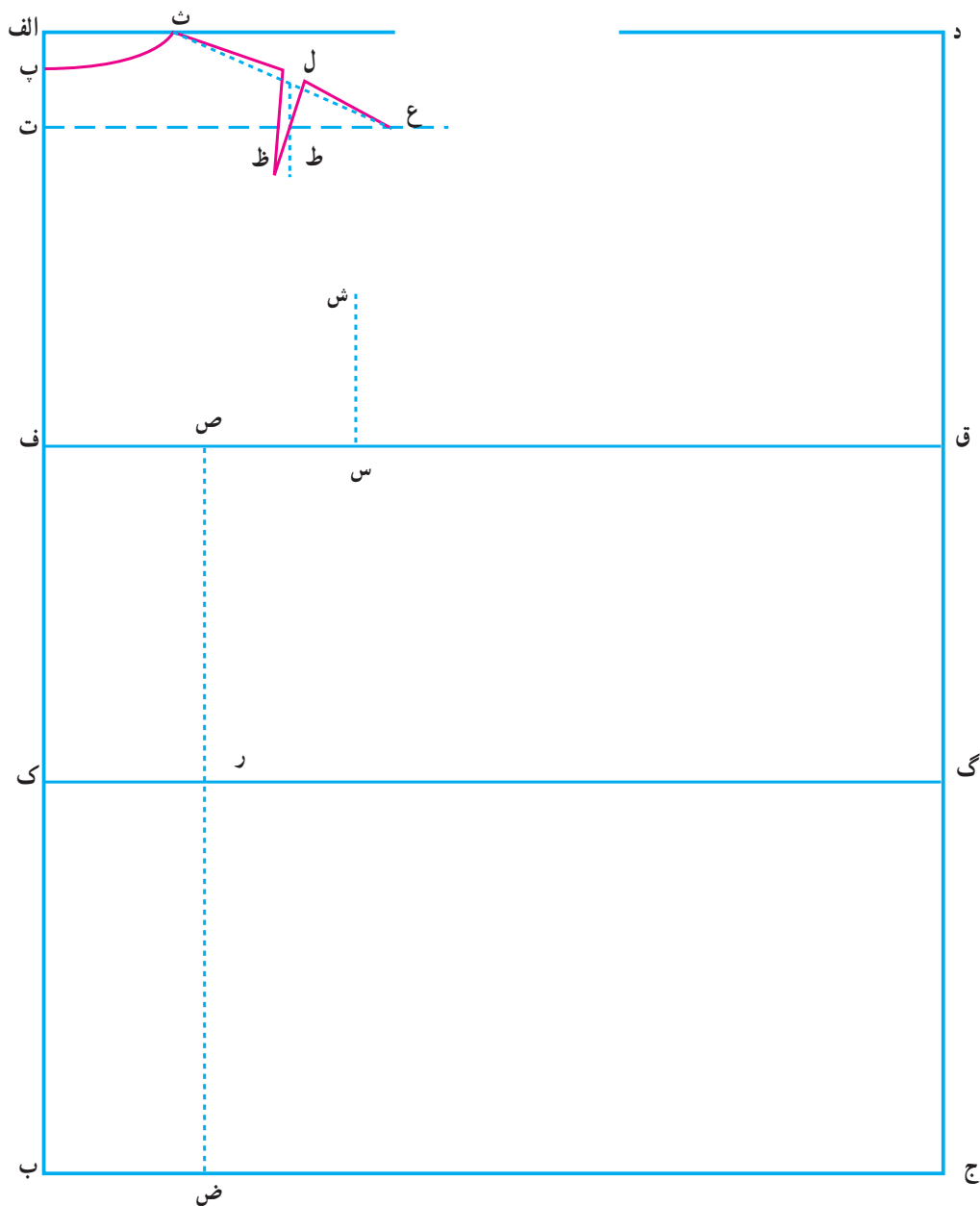

شکل ۴

* از نقطه (ص)، خطی بموازات خط مرکزی پشت به طریقی رسم می کنیم تا خط کمر را در نقطه (ر) و خط باسن را در نقطه (ض) قطع کند.

جلوی بالاتنه

– مقدار پهناي گردن را منهای ۵/۰ سانتیمتر نموده، حاصل را از نقطه (د) روی خط گردن جلو تا نقطه (ذ) علامت می گذاریم (شکل ۵).

$$۵/۰ - \text{پهنای گردن} = (\text{ذ، د})$$

– بار دیگر از نقطه (د) مقدار ۵/۶ سانتیمتر (از سایز ۳۸

* برای تعیین عرض کارور پشت

– از نقطه (ف) روی خط سینه، مقدار $\frac{1}{4}$ کارور پشت را با اضافه ۵/۰ سانتیمتر تا نقطه (س) علامت می گذاریم.

$$۵/۰ + (\text{کارور پشت } \frac{1}{4}) = (\text{ف، س})$$

* از نقطه (س) عمودی بر خط سینه، برابر $\frac{1}{4}$ اندازه (ف،

ت) به طرف بالا تا نقطه (ش) رسم می کنیم.

* نقطه (ص) را در $\frac{1}{4}$ فاصله (ف، س) معین می نماییم.

به بعد به ازای هر سایز بالاتر مقدار $2/0$ سانتیمتر اضافه در نظر می‌گیریم. روی خط مرکزی جلو تا نقطه (ز) علامت می‌گذاریم:

در سایز $38 \rightarrow 6/5 = (د، ز)$
 * هلال گردن جلو را از نقطه (ذ) تا (ژ) رسم می‌نماییم.

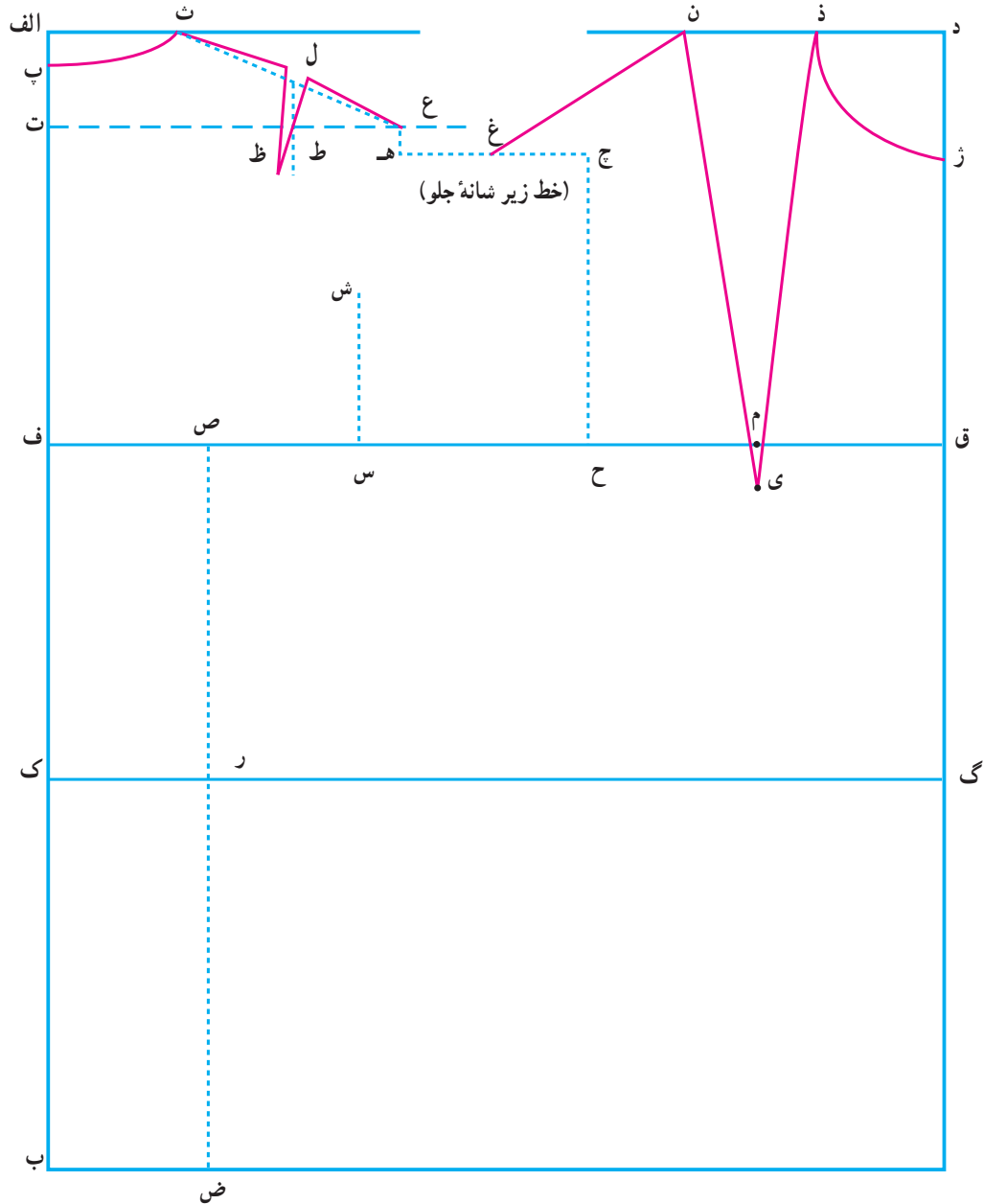

شکل ۵

* از نقطه (ذ)، روی خط گردن جلو، مقدار پهنای ساسون را تا نقطه (ن) علامت بگذارید.

پهنای ساسون = (ذ، ن)

* از نقطه (ع) مقدار $1/5$ سانتیمتر به طرف پایین الگو و به طور عمود تا نقطه (ه) علامت بگذارید:

سانتیمتر $1/5 = (ع، ه)$

* خط زیر شانه جلو را به طول 1 سانتیمتر از نقطه (ه)

و بموازات خط سینه تا نقطه (چ) رسم کنید.

* برای رسم خط سرشانه جلو، از نقطه (ن)، اندازه پهنای

شانه را به طریقی رسم می‌کنیم که خط 1 سانتیمتری (ه، چ) را

در نقطه‌ای مانند (غ) قطع نماید.

(ق، ح) $\frac{1}{4}$ → نقطه (م)

پهنای شانه = (ن، غ)

* نقطه (ی) را به فاصله $\frac{2}{5}$ سانتیمتر پایین تر از نقطه (م)

* $\frac{1}{4}$ کارور جلو را به اضافه $\frac{1}{4}$ پهنای ساسون نموده،

معین کنید تا رأس پنس سینه جلو مشخص شود:

حاصل را از نقطه (ق) روی خط سینه تا نقطه (ح) علامت بگذارید:

سانتیمتر $\frac{2}{5}$ = (م، ی)

(پهنای ساسون $\times \frac{1}{4}$) + (کارور جلو $\times \frac{1}{4}$) = (ق، ح)

* از نقطه (ی) به نقطه (ذ) و بار دیگر به نقطه (ن) به طور

* از نقطه (ح) به نقطه (چ) رسم می‌کنیم تا گودی حلقه آستین

مستقیم رسم کنید.

جلو مشخص شود.

* از نقطه (ی) خطی بموازات خط مرکزی جلو رسم کنید

تا خط کمر را در نقطه (و) و خط باسن را در نقطه (ی) قطع کند

(شکل ۶).

* نقطه (م) در $\frac{1}{4}$ فاصله (ق، ح) معین می‌شود:

* نقطه (خ) در $\frac{1}{4}$ فاصله (ح، س) واقع است.

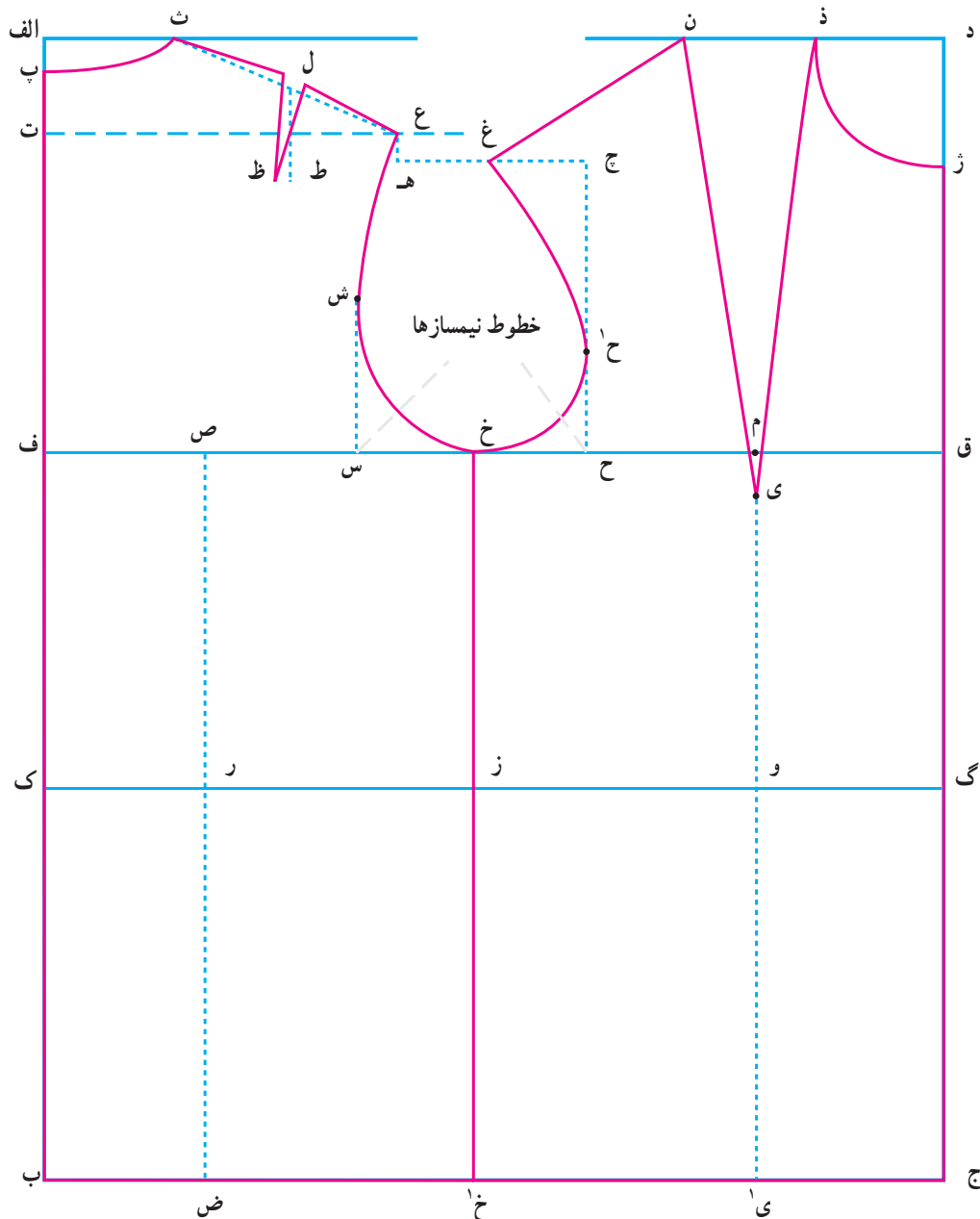

شکل ۶

خط پهلوی را از نقطه (خ) بموازات خطوط مرکزی به طریقی رسم کنید که خط کمر را در نقطه (ز) و خط باسن را در نقطه (خ) قطع نماید.

* نقطه (ح) را به فاصله ۵ سانتیمتر بالاتر از نقطه (ح) و روی خط (ح) معین کنید. این نقطه، حدی را برای گودی حلقه جلوی آستین مشخص می کند.

* هلال حلقه آستین پشت بالاتنه را از نقطه (ع) به نقطه (ش)، (به صورت هلال بسیار کم) و از نقطه (ش) به نقطه (خ) مطابق شکل و هلال حلقه آستین جلوی بالاتنه را از نقطه (خ) به (ح) مطابق شکل و از نقطه (ح) تا (ع)، به صورت هلال بسیار کم، رسم نمایید.

رسم ساسونهای کمر: ابتدا $\frac{1}{4}$ دور کمر اصلی خود را با اضافه ۲ سانتیمتر محاسبه نمایید؛ سپس مقدار حاصل را از

فاصله کامل (گ، ک) الگوی بالاتنه مربوط به سایز خود، کسر کنید تا مجموع ساسونهای کمر، مشخص شود.

* در جدول استاندارد، در هر سایز، حاصل محاسبات فوق، برابر ۱۴ سانتیمتر است که در اندازه های ویژه فردی، این مقدار، کم و زیاد می شود.

– براساس محاسبات جدول استاندارد، پنس کمر را در بالاتنه جلو برابر ۵ سانتیمتر (به تساوی در طرفین نقطه (و) تقسیم کنید) معین کنید و آن را از یک طرف به رأس پنس سینه در نقطه (ی) وصل کرده، از طرف دیگر، نقطه (ی) را در فاصله ۵ سانتیمتری بالای نقطه (ی) و روی خط (ی) اختیار کنید تا رأس پایین پنس جلوی کمر مشخص شود (شکل ۷).

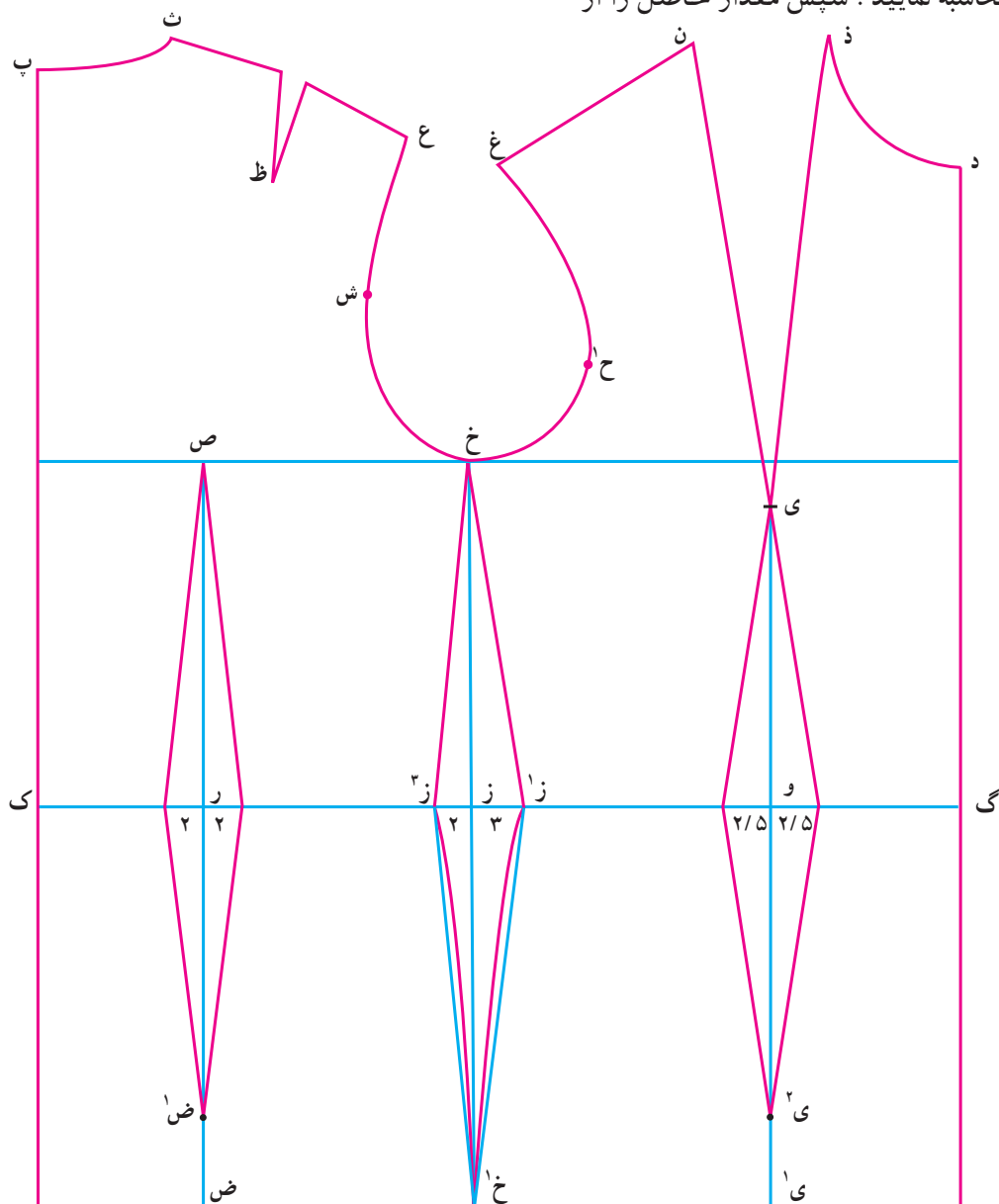

شکل ۷

۱- این قسمت هلال حلقه پشت بالاتنه را می توان از نقطه ای که روی خط نیمساز به فاصله ۳ تا ۳/۵ سانتیمتری از نقطه (س) قرار دارد، گذرانده رسم نمود.

۲- این قسمت هلال حلقه جلوی بالاتنه را می توان از نقطه ای که روی خط نیمساز به فاصله ۲ تا ۲/۵ سانتیمتری از نقطه (ح) قرار دارد، گذرانده رسم نمود. ۱۳

رسم آستین

ساخت الگوی اولیه (پایه) آستین: الگوی آستین، روی الگوی بالاتنه رسم می‌شود. ^۱ مقادیر لازم عبارت است از: (در سائز ۳۸ یا ۱۲)

۱- حلقه آستین: ۴۰/۵ سانتیمتر

* در صورتی که الگوی بالاتنه به‌طور صحیح و دقیق رسم شده باشد دور حلقه آستین ^۲ بالاتنه به اندازه حلقه آستین سائز مورد نظر در جدول استاندارد است (شکل الف).

۲- دور بازو: ۲۷/۶ سانتیمتر

* اندازه دور بازو بیشتر برای کنترل عرض الگوی آستین به کار می‌رود.

۳- قد آستین از انتهای شانه تا میج: ۵۷/۲۵ سانتیمتر

* قد آستین را می‌توان از جدول استاندارد یا اندازه ویژه به دست آورد.

* پنس پهلوی جلو را برابر ۳ سانتیمتر روی خط کمر تا نقطه (ز) اختیار کرده، آن را به نقاط (خ) و (خ') رسم کنید.

* پنس پهلوی پشت را برابر ۲ سانتیمتر معین نموده، نقطه (ز') نامگذاری و به نقاط (خ) و (خ') با انحنای به سمت داخل پنس رسم کنید.

* پنس کمر را در قسمت بالاتنه پشت، برابر ۴ سانتیمتر (تقسیم به تساوی در طرفین نقطه (ر)) به رأس (ص) و (ض) (که ۵ سانتیمتر بالاتر از نقطه (ض) و روی خط (ر، ض) قرار دارد) وصل کنید.

- پنسهایی که به این ترتیب رسم می‌شود، مربوط به بالاتنه‌هایی است که کمر آن تقریباً قالب بدن است و در رسم الگوهای پیراهن بر اساس طرحهای مختلف، مقادیر فوق را می‌توان کم نموده، یا اصلاً از آنها صرف نظر کرد.

۱- رسم الگوی آستین به‌طور مجزا از الگوی بالاتنه و با محاسبات مشابه فوق، امکان پذیر است.

۲- دور تا دور (هلال کامل) حلقه آستین الگوی رسم شده را با (متر) اندازه می‌گیریم با توجه به اینکه در اندازه‌گیری خطوط منحنی، متر باید به حالت ایستاده قرار بگیرد.

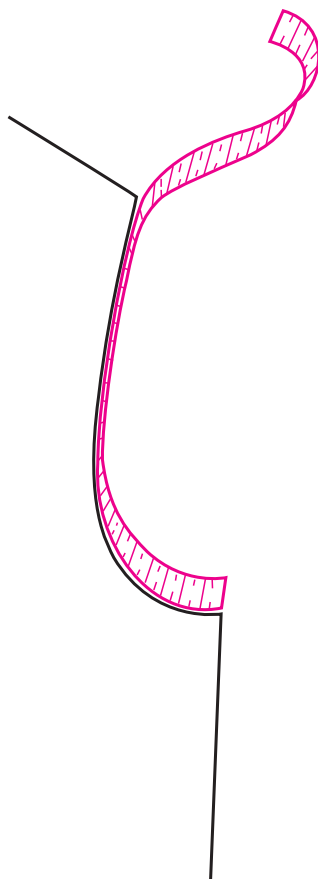

* برای رسم الگوی آستین، از الگوی بالاتنه تا خط کمر
 کپی نمایید (شکل ۸).

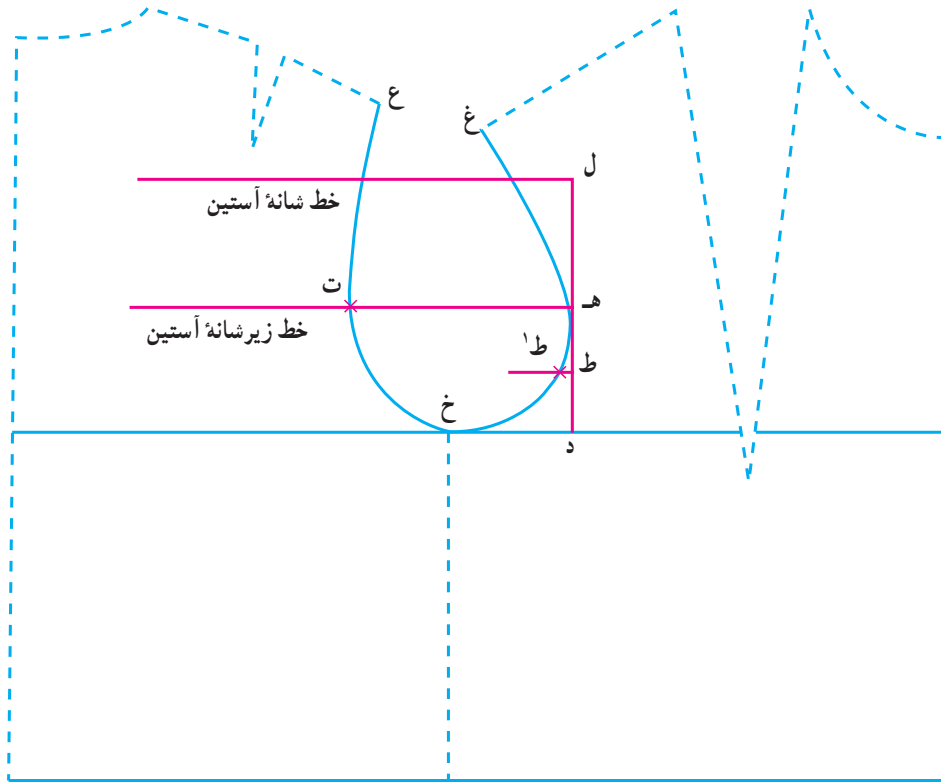

شکل ۸

باید «خط زیر شانۀ آستین» رسم شود. برای این کار، از نقطه (ه) واقع بر $\frac{1}{4}$ فاصله (ل، د) خط مذکور را به طور عمود خارج کرده، تا هلال حلقه آستین بالاتنه پشت را در نقطه ای مانند (ت) قطع کند.

* نقطه (ت)، محل موازنه حلقه آستین پشت بالاتنه با پشت کاپ^۲ الگوی آستین می باشد.

* برای تعیین دو نقطه موازنه «جلوی الگوی آستین» و جلوی حلقه آستین بالاتنه، ابتدا نقطه (ط) را در $\frac{1}{4}$ فاصله (ه، د) مشخص کنید.

– نقطه (ط)، نقطه موازنه «جلوی الگوی آستین» با بالاتنه است که در روی هلال کاپ آستین، مستقر می شود.

* خط کوتاهی به طور عمود از نقطه (ط) به طرف

– خط سینه (خط کف حلقه آستین) الگوی بالاتنه، با خط بازوی الگوی آستین مطابقت دارد.

– خط کمر الگوی بالاتنه، خط عرضی آرنج الگوی آستین را مشخص می کند. برای رسم آن، ابتدا $\frac{1}{3}$ دور حلقه آستین را محاسبه نموده، حاصل را به صورت خطی عمود بر خط سینه در نقطه ای مانند (د) و به صورت مماس بر هلال حلقه آستین جلوی بالاتنه تا نقطه ای مانند (ل) (به سمت بالای خط سینه) رسم کنید:

$$\text{حلقه آستین} \times \frac{1}{3} = (\text{د، ل})$$

* از نقطه (ل) خطی عمود بر (ل، د) و بموازات خط سینه تا وسط الگوی بالاتنه پشت رسم کنید. این خط را «خط شانۀ آستین» می نامیم.

* برای تعیین نقاط^۱ موازنه پشت بالاتنه و پشت آستین،

۱- نقاط موازنه، هر دو نقطه تعیین شده از دو قطعه الگو می باشد که در هنگام دوخت باید به یکدیگر متصل و دوخته شود.
 ۲- کاپ آستین، هلال بالای الگوی آستین است که به حلقه آستین بالاتنه، در نقاط موازنه، متصل و به طور کامل به آن دوخته می شود.

اندازه گرفته، با افزایش ۱ سانتیمتر (از سایز ۳۸ به بعد ۱/۵ سانتیمتر افزوده می‌شود) محاسبه کنید و حاصل را به صورت خطی مستقیم از نقطه (م) به طریقی رسم کنید که «خط زیر شانه آستین» را در نقطه‌ای مانند (ح) قطع نماید (شکل ۹).

* نقطه (ح)، نقطه موازنه پشت هلال کاپ آستین در اتصال با نقطه (ت) از حلقه پشت بالاتنه، مشخص می‌شود.

* هلال زیر حلقه جلوی بالاتنه را در فاصله (ط) تا (خ) اندازه گرفته، مقدار آن را منهای ۳/۰ سانتیمتر کنید و حاصل را به صورت خطی از نقطه (ط) بر خط سینه در نقطه (ش) قطع دهید.

– بار دیگر هلال زیر حلقه پشت بالاتنه را در فاصله (ت) تا (خ) اندازه گرفته، مقدار آن را منهای ۳/۰ سانتیمتر کنید و حاصل را به صورت خطی مستقیم، از نقطه موازنه (ح) بر خط سینه در نقطه‌ای مانند (س) قطع دهید (شکل ۹).

حلقه آستین بالاتنه جلو رسم کنید تا آن را در نقطه‌ای مانند (ط) قطع کند.

– نقطه (ط)، نقطه موازنه «جلوی حلقه آستین بالاتنه» با الگوی آستین است.

– برای رسم خطوط داخلی الگوی آستین و تکمیل هلال کاپ بالای آستین، به طریق زیر عمل کنید:

* هلال (ط، غ) از حلقه آستین بالاتنه را اندازه گرفته با افزایش ۱ سانتیمتر (از سایز ۴۰ و بالاتر، این مقدار ۱/۵ سانتیمتر می‌شود) محاسبه کنید و حاصل را به صورت خطی مستقیم از نقطه (ط) به طریقی رسم کنید که (خط شانه آستین) را در نقطه‌ای مانند (م) قطع نماید (شکل ۹).

– نقطه (م) در رأس هلال کاپ آستین قرار می‌گیرد.
* برای تعیین نقطه موازنه پشت کاپ الگوی آستین با بالاتنه، هلال کم (ت، ع) واقع در حلقه آستین پشت بالاتنه را

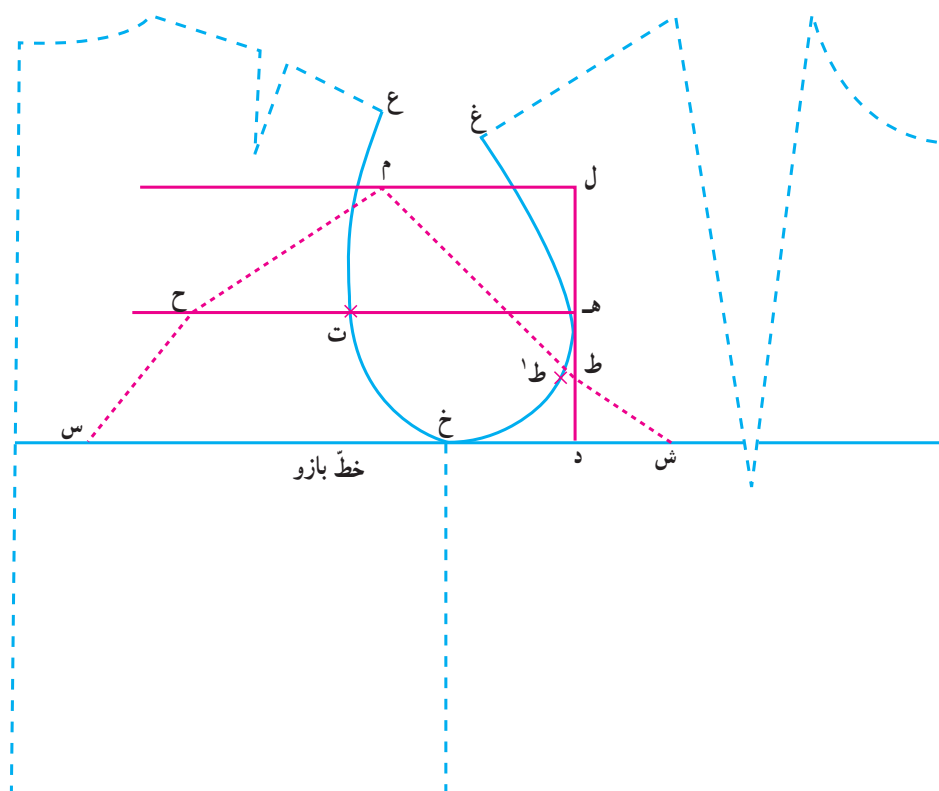

شکل ۹

* از نقطه (م)، مقدار قد آستین را به صورت خطی مستقیم و موازی خطوط مرکزی بالاتنه، تا نقطه ای مانند (م') رسم کنید.
 - خط (م، م') را «خط مرکزی آستین» می نامیم.
 * خط میج را در طرفین نقطه (م) بر خط مرکزی آستین عمود کنید.

* از نقاط (ش) و (س) دو خط بموازات خط مرکزی آستین به طرف پایین الگو رسم کنید تا خط میج را بترتیب در نقاط (ش') و (س') قطع کند (شکل ۱۰).

* برای رسم هلال کامل کاپ الگوی آستین، در وسط خط (ش، ط) ۱ سانتیمتر به طور عمود، به طرف داخل کادر، علامت زده، از (ش) به (ط) هلال کنید (شکل ۱۱).
 - در $\frac{1}{3}$ فاصله (م، ط)، ۲ سانتیمتر به طرف خارج کادر و به طور عمود، خارج شده، از (ط) به (م) به صورت منحنی برآمده رسم کنید.

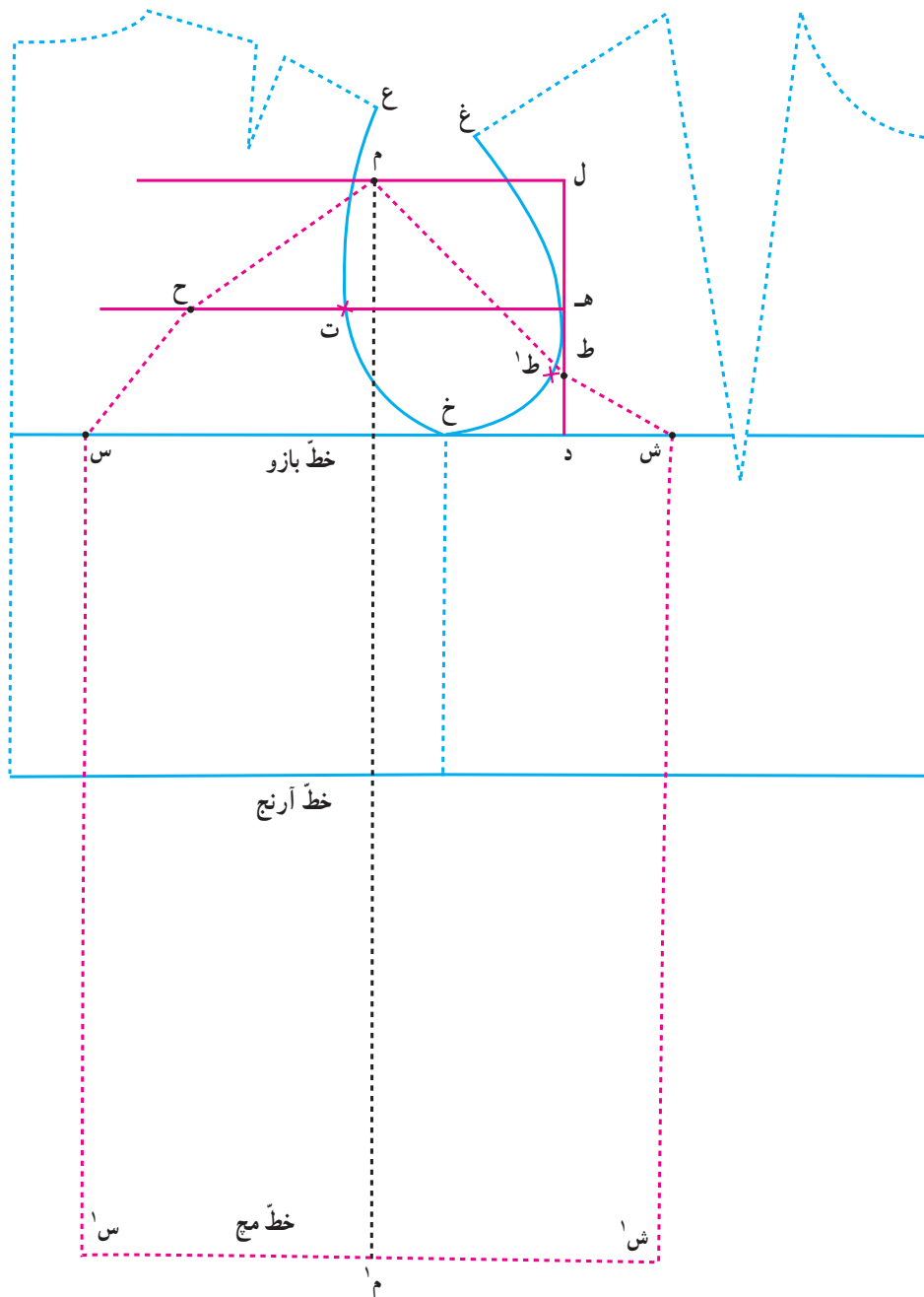

شکل ۱۰

کنید.

* در $\frac{1}{4}$ خط (م، ح)، ۱ سانتیمتر به طور عمود به طرف خارج، علامت گذاشته انحنای مربوط به پشت کاپ الگوی آستین را از (م) به (ح) کامل کنید (شکل ۱۱).

* خط موج را در قسمت جلو، در $\frac{1}{4}$ فاصله (ش، م)،

۱ سانتیمتر به طرف بالا و در قسمت پشت آستین، در $\frac{1}{4}$ فاصله

(م، س)، ۱ سانتیمتر به طرف پایین، علامت گذاشته، هلال رسم کنید به طوری که از نقطه (م) بگذرد (شکل ۱۱).

— در $\frac{1}{4}$ خط (ح، س)، 0.75 سانتیمتر به طور عمود به طرف داخل کادر، علامت گذاشته، از نقطه (ح) به (س) هلال

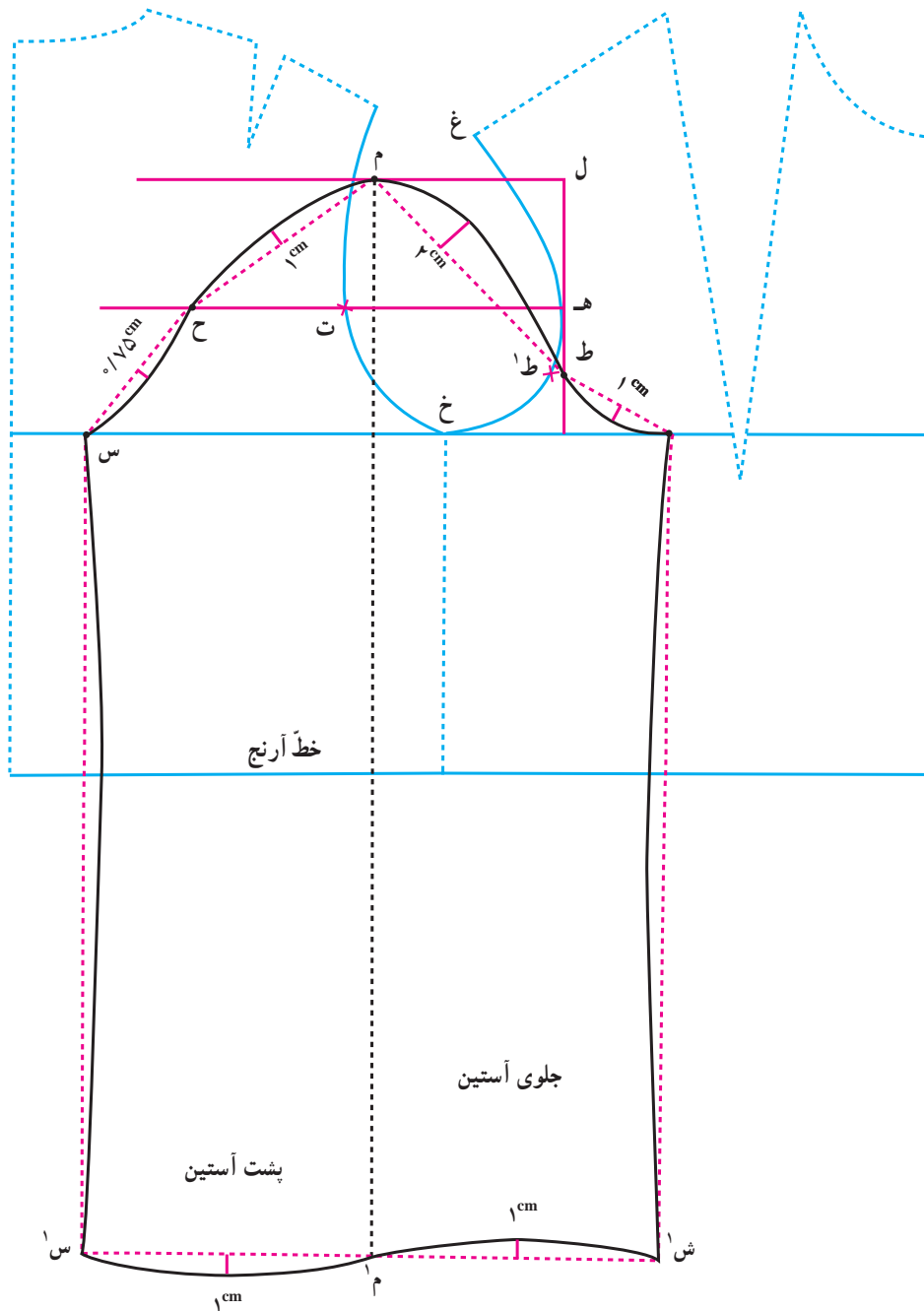

شکل ۱۱

* از خطوط مربوط به درز آستین در فواصل (ش، ش^۱) و (س، س^۱) به اندازه ۵/۵° تا ۱ سانتیمتر به طرف داخل الگو علامت گذاشته، به هلال بسیار کمی تبدیل کنید (شکل ۱۱).

* حلقه کاپ آستین^۱ معمولاً باید ۳ سانتیمتر بیشتر از حلقه آستین بالاتنه باشد که در هنگام اتصال آستین به بالاتنه، مقدار اضافه بین نقاط موازنه، در فاصله بالای کاپ، به بالاتنه «خورد» داده می‌شود.

* پس از کنترل دقت در رسم الگوی آستین، نقاط موازنه و خط مرکزی آستین را به‌طور واضح، مشخص کنید.

* خط مرکزی آستین، خط راه الگو^۲ را نیز مشخص می‌کند.

تهیه «پاترن»^۳

قسمت جلو و پشت الگوی بالاتنه را از خط پنس پهلو جدا کرده، رأس پنس زیر سینه را از رأس پنس سینه متمایز کنید. به این طریق که از نقطه (ی) ۲ تا ۲/۵ سانتیمتر (به نسبت سایز) روی خط وسط پنس (ی، ی^۱) تا نقطه ای مانند (ی^۲) پایین آمده، رأس پنس زیر سینه را به این نقطه انتقال دهید و طول آن را کوتاه کنید، (شکل ۱۲- الف)، سپس بار دیگر از نقطه (ی^۲) خطوط طرفین پنس را با انحنای کم در جهت خارج پنس، تا خط کمر رسم کنید.

خطوط پنسهای پهلو را از نقاط زیر حلقه آستین تا خط کمر، در حدود ۵/۲° سانتیمتر به جهت داخل الگو، به صورت هلال کم رسم کنید.

توجه: پنس سینه را در الگوی جلو می‌توان به پنس زیر سینه تبدیل و «پاترن» را در این پنس آماده نمود (شکل ۱۲- ب).
- بر این اساس، نقطه (ف) را روی خط پهلو بالاتنه

جلو، به دلخواه اختیار کنید.
- از نقطه (ف) به (ی) رأس پنس سینه، به طور مستقیم رسم کنید.

- خط (ف، ی) را قیچی زده، پنس سینه را خالی کنید.
- پنس سینه را با چسب ببندید، در نتیجه این حرکت، خط قیچی خورده (ف، ی) در اندازه لازم الگو باز می‌شود.

- رأس پنس جدید را به نقطه (ف^۱) که حدود ۲/۵ سانتیمتر از نقطه (ی) فاصله دارد انتقال دهید تا طول پنس، کوتاه‌تر شود.
«پاترن» را به دلخواه می‌توان در یکی از طرحهای مربوط به پنس سینه یا پنس زیر سینه آماده نمود.

- خطوط طرفین پنس کمر پشت را از رأس آن تا خط کمر به طرف خارج سطح پنس، انحنای کمی (در حدود ۲/۲° سانتیمتر) ایجاد نمایید.

- خطوط راه پارچه را روی قطعات الگو بموازات خطوط مرکزی مشخص کنید.^۴

- قطعات معین الگو را روی پارچه نخی (مانند متقال) به طریق زیر برش دهید:

* اضافه درز در خطوط پهلو ۱/۵ تا ۲ سانتیمتر

* اضافه درز در خطوط سرشانه ۲ سانتیمتر

* اضافه درز در خطوط منحنی یقه ۵/۵° سانتیمتر

* اضافه درز در خط منحنی حلقه آستین ۱/۲۵ سانتیمتر

* اضافه درز در خط باسن ۲/۵ سانتیمتر

* در صورتی که خط مرکزی پشت روی دولای باز پارچه

قرار بگیرد شامل اضافه درز ۲/۵ سانتیمتر است.

* اضافه درز در خط کاپ مربوط به الگوی آستین ۱/۲۵

سانتیمتر

۱- هلال کامل کاپ آستین نباید از هلال کامل حلقه آستین بالاتنه مربوط به خود، کمتر باشد.

۲- خط راه الگو، خطی است که در روی هر قطعه الگو بموازات خطوط مرکزی الگو، معین و رسم می‌شود و در هنگام گذاشتن الگو روی پارچه، باید منطبق بر تار پارچه و بموازات خط ترکه پارچه باشد.

۳- پاترن یا پترن «Pattern (n. & v)»

در جایگاه اسم به معنی: نمونه، الگو، طرح، نقشه و دستور کار طرح؛ در جایگاه فعل متعدی به معنی: به‌طور نمونه ساختن، سرمشق قرار دادن و مجموعه‌ای از تکه‌های کاغذ که شکلهای مختلف یک لباس را نشان می‌دهد.

- در اصطلاح به معنای نمونه سازی از الگوی اولیه (پایه) روی پارچه نخی مانند متقال یا کرباس است. این نمونه، قالب بدن است و چگونگی صحت نهایی الگو از روی آن مشخص می‌شود و در صورت داشتن اشکال در اندامهای شخص، رفع عیوب می‌گردد.

۴- در الگوی مذکور، از خطوط مرکزی می‌توان به جای خط راه پارچه استفاده نمود.

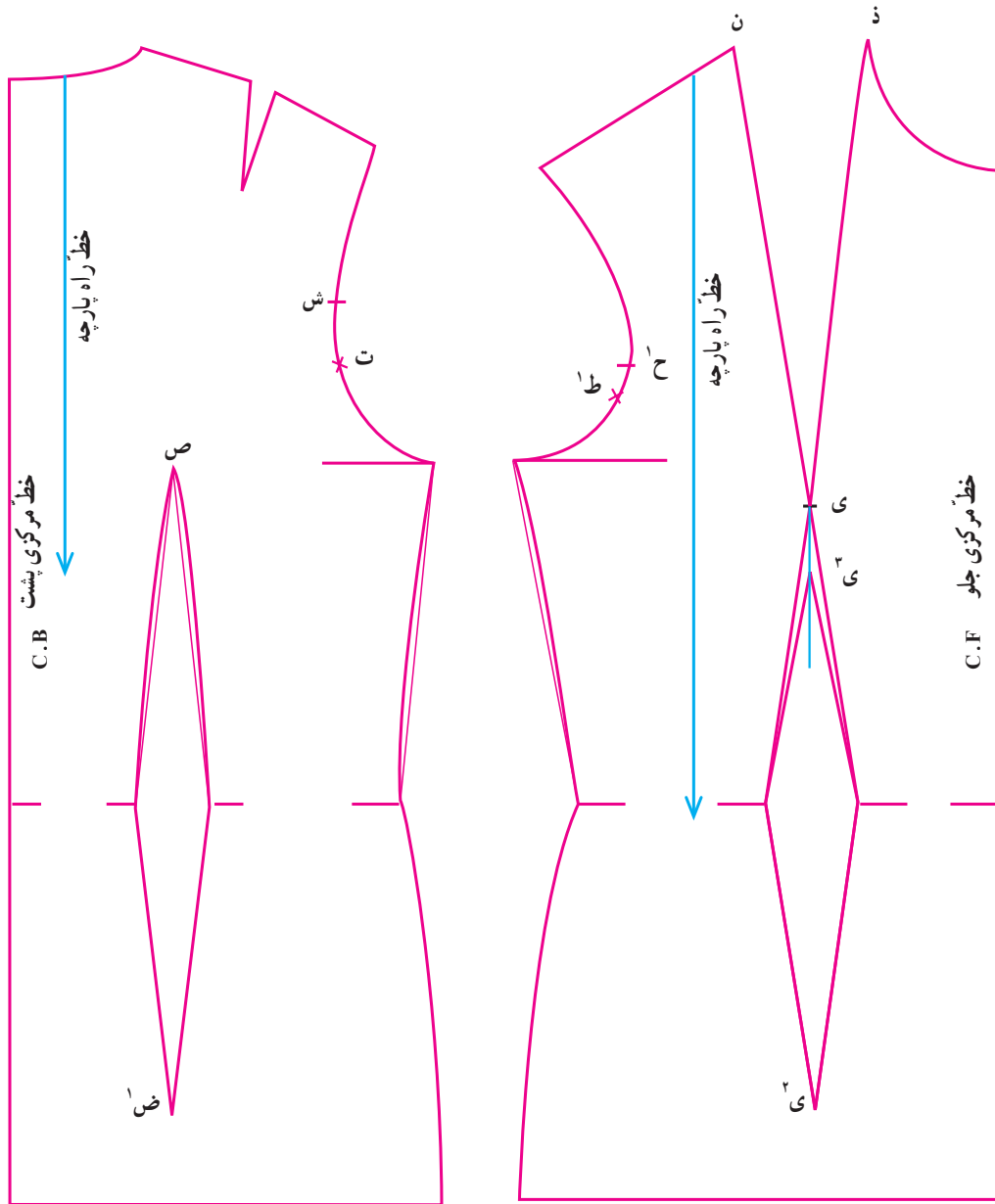

شکل ۱۲- الف

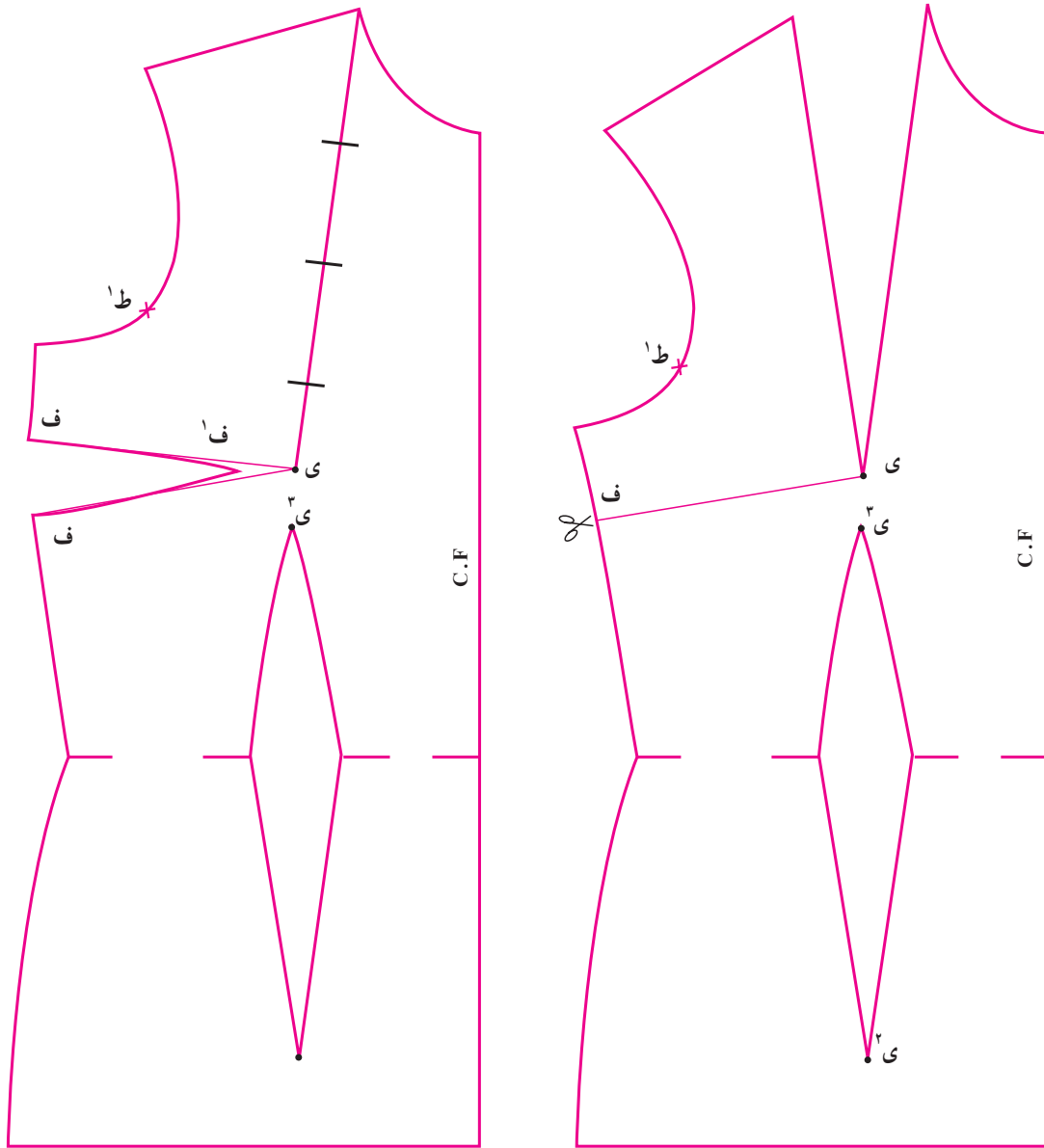

شکل ۱۲- ب

* خط مرکزی پشت بالاتنه را روی دولای باز قرار دهید.
 * پهناي پنس سينه را به طريقي خالي كنيد كه اولاً از هر طرف درز داخل پنس، ۱/۲۵ سانتيمتر اضافه درز منظور شود ثانياً حد عرض مياني پنس به اندازه ۲/۵ سانتيمتر (دو برابر اضافه درز خطوط طرفين داخل پنس) باقي بماند (شکل ۱۳).

* اضافه درز در خطوط طرفين آستين ۲ سانتيمتر
 * اضافه درز در خط مچ ۵/۰ سانتيمتر
 - با توجه به توضيحات بالا، قطعه جلو و پشت بالاتنه و آستين را برش دهيد (شکل ۱۳ و شکل ۱۴).
 * خط مرکزی جلوی بالاتنه را روی دولای بسته پارچه قرار دهید.

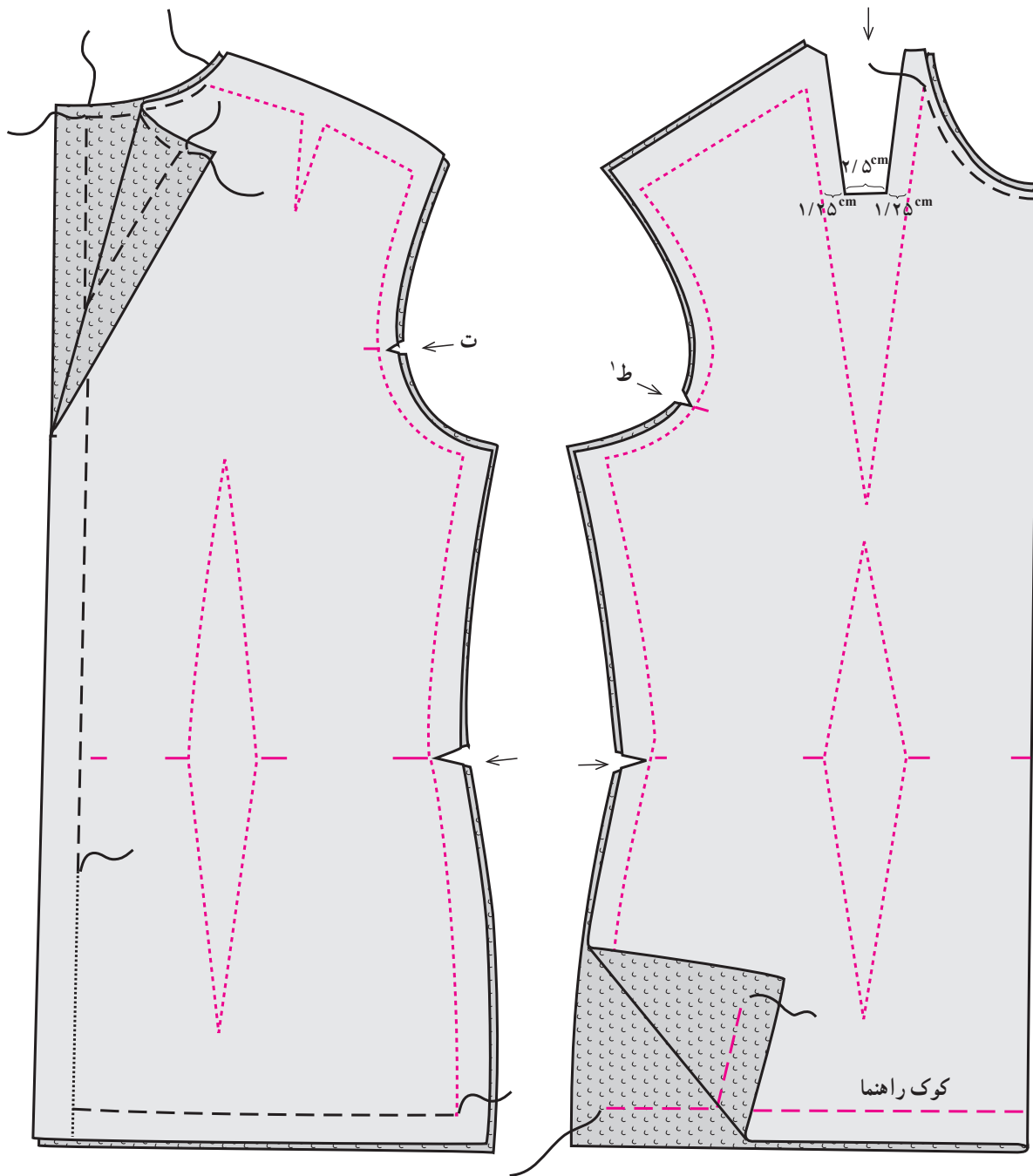

شکل ۱۳

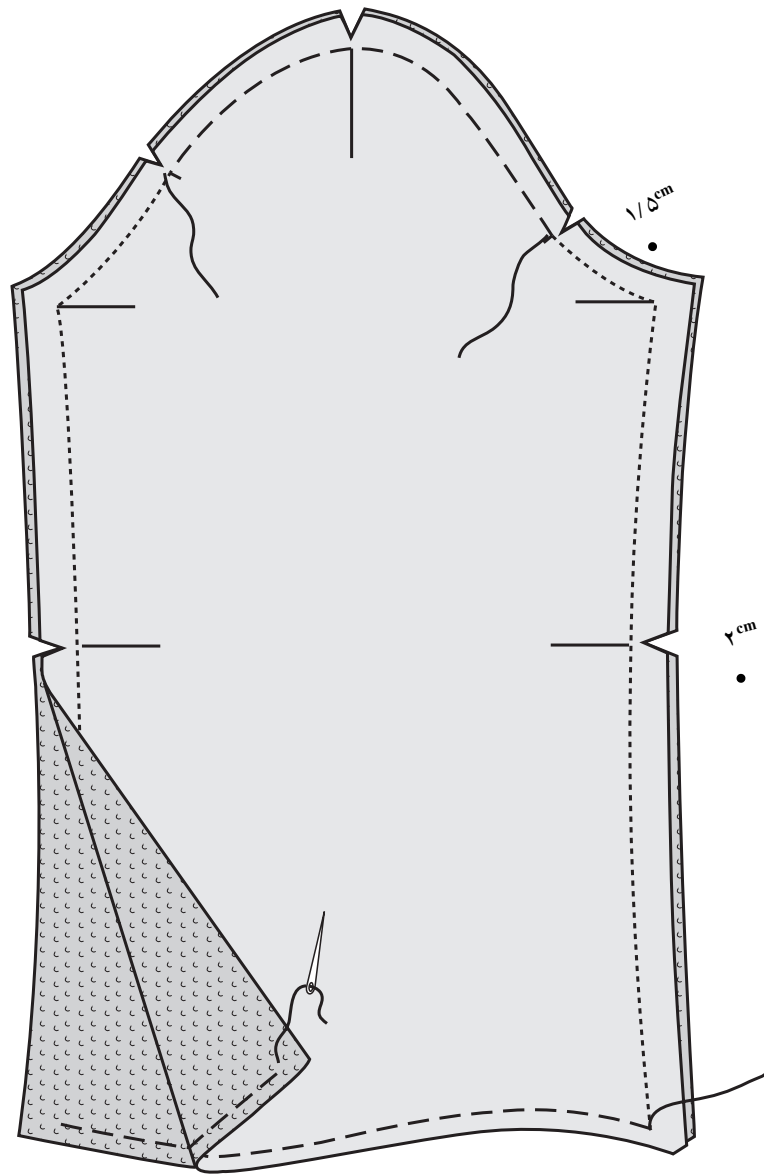

شکل ۱۴

* پسنه‌های سینه و زیر سینه را تا باسن دوخته، درز میانی پسن سینه را با اتو باز کنید (شکل ۱۵).
 * خط مرکزی پشت را در دولای باز پارچه، از نقطه باسن تا فاصله ۱۵ سانتیمتری از خط کمر، با کوک نسبتاً ریز، بدوزید و بقیه خط مرکزی را که مربوط به اتصال زیپ می‌باشد، با کوک راهنما مشخص کنید (شکل ۱۶).

* خط هلال یقه پشت و جلو و خط باسن و خط زیپ پشت را با کوک راهنما مشخص کنید.
 * علایم مربوط به موازنه حلقه آستین در بالاتنه را با نوک تیز قیچی به صورت «چرت» کوتاهی مشخص کنید.
 * در ناحیه خطوط پهلو واقع در گودی کمر، «چرت» بزنید.

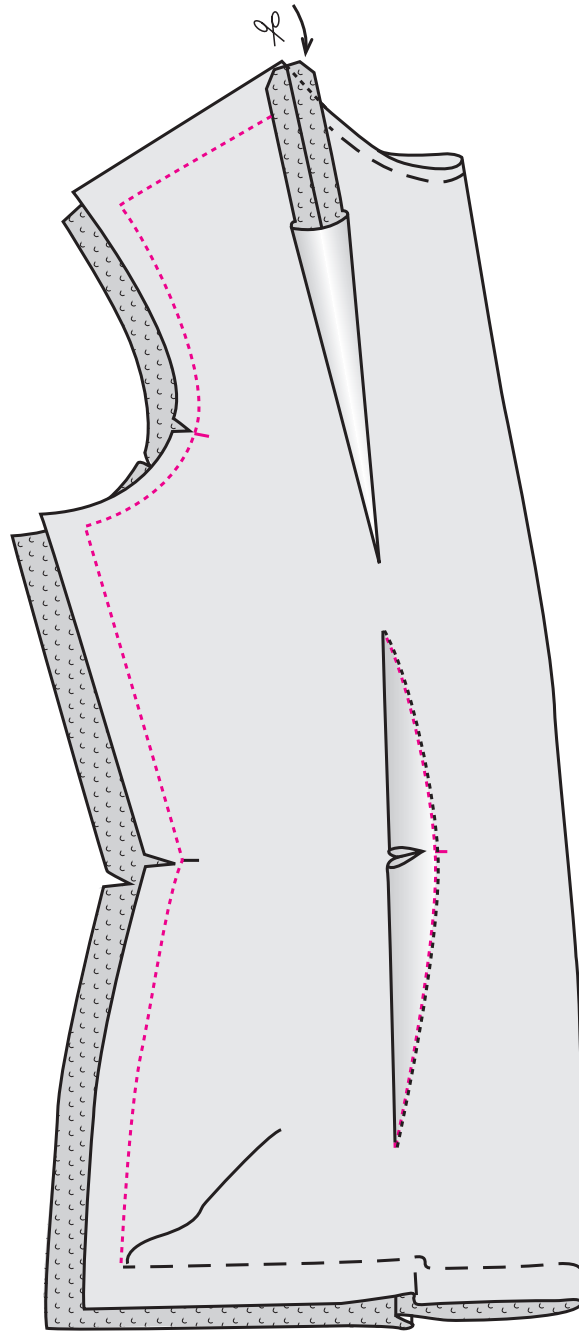

شکل ۱۵

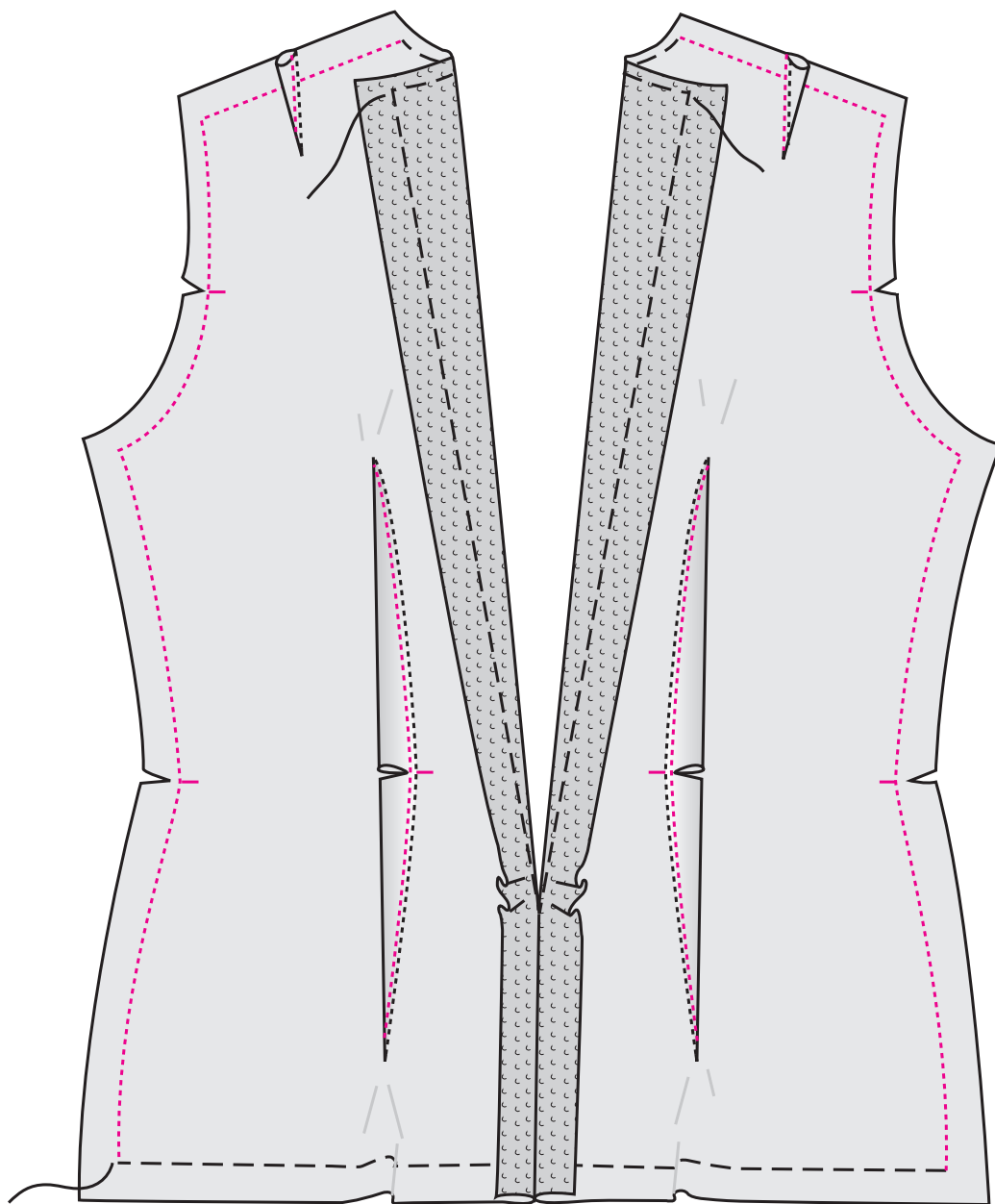

شکل ۱۶

* کوک روی خط میج را در ناحیه پشت آستین کمی چین کش نمایید.

* کوک روی خط کاپ بالای آستین را مختصر چین کش نمایید.

* خطوط پهلوئی جلوی بالاتنه را به خطوط متقابل مربوط به آن در پهلوئی پشت بالاتنه با کوک بدوزید (شکل ۱۸).

* پنسهای سرشانه پشت را بدوزید.

* پنسهای کمر پشت را بدوزید.

* هلال کاپ بالای آستین را پس از برش روی پارچه، از نقطه موازنه جلو تا نقطه موازنه پشت، کوک ریز نمایید.

* نقاط موازنه و نقطه ابتدای خط مرکزی «وسط» آستین واقع در روی کاپ آستین را (چرت) زده، علامت گذاری کنید.

* درز زیر آستین را بدوزید (شکل ۱۷).

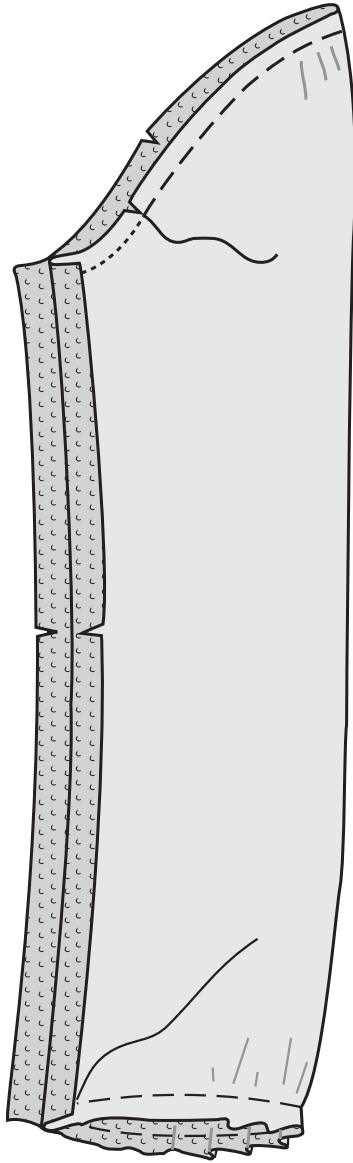

شکل ۱۷

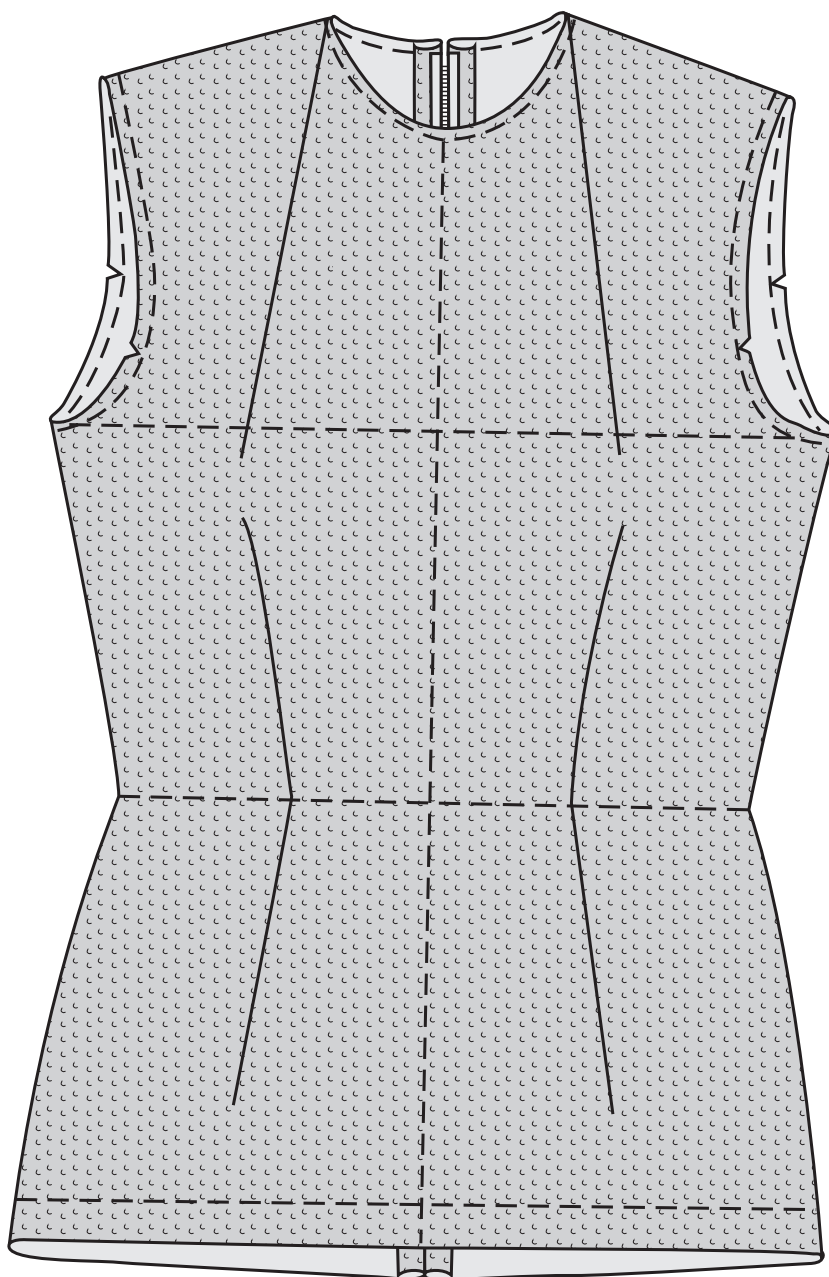

شکل ۱۸

کنید سپس نقطه وسط بالای کاپ آستین را نیز با سوزن ته گرد به سرشانه بالاتنه وصل نمایید (شکل ۱۹).
 * هلال کاپ آستین را به طور کامل به حلقه آستین بالاتنه بدوزید (کوک ریز نمایید).
 - نمونه آماده شده را با دقت پرو کنید.

* خطوط سرشانه پشت و جلو را به ترتیب و با در نظر گرفتن جهت متقابل به هم، به یکدیگر بدوزید (شکل ۱۸).
 * زیپ مربوط به خط وسط پشت بالاتنه را در امتداد معین آن به بالاتنه کوک بزنید (شکل ۱۸).
 * هلال کاپ آستین را از نقاط موازنه به بالاتنه متصل

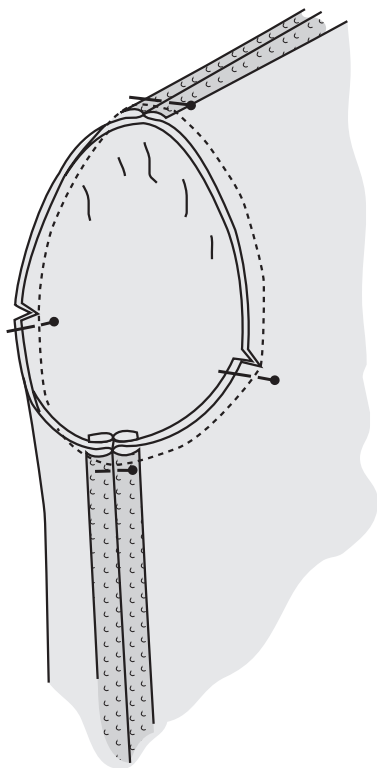

شکل ۱۹

خودآزمایی

- ۱- کادر اولیه برای رسم الگوی بالاتنه چگونه محاسبه می‌شود؟
- ۲- ارتفاع حلقه آستین الگوی بالاتنه در سایز مورد نظر چگونه محاسبه می‌شود؟
- ۳- در الگوی بالاتنه، خط سینه و خط کمر چگونه محاسبه می‌شود؟
- ۴- در الگوی بالاتنه، هلال حلقه گردن جلو و پشت چگونه محاسبه و رسم می‌شود؟
- ۵- در رسم الگوی بالاتنه، ساسونهای کمر چگونه محاسبه می‌شود؟
- ۶- عرض باسن در الگوی بالاتنه، با عرض سینه چه تفاوتی دارد؟
- ۷- برای رسم الگوی آستین به چه مقادیری از الگوی بالاتنه و چه مقادیری از اندازه‌های «جدول استاندارد» نیاز است؟
- ۸- آیا برای رسم الگوی آستین می‌توان از اندازه کامل هلال حلقه آستین ترسیم شده در سایز مورد نظر بالاتنه، بدون بهره‌گیری از مقدار حلقه آستین جدول اندازه‌های استاندارد، استفاده نمود؟
- ۹- بدون استفاده از جدول اندازه‌های استاندارد، چگونه می‌توان برای یک الگوی بالاتنه که دارای حلقه آستین کامل است، آستین مختص به آن را رسم نمود؟

تمرین عملی

- ۱- با استفاده از جدول اندازه‌های استاندارد، الگوی بالاتنه مربوط به سایز خود را با مقیاس اندازه‌گیری استاندارد طول، رسم نمایید. ساسونهای کمر را مطابق دور کمر شخصی، محاسبه و ترسیم کنید.
- ۲- آستین مربوط به الگوی بالاتنه در سایز خود را رسم کنید.
- ۳- الگوی بالاتنه و آستین در دو سایز انتخابی را رسم و در مقایسه با هم، بررسی کنید.

شناخت عیوب احتمالی بعضی از اندامهای ویژه، روی نمونه دوخت اولیه «پاترن» و چگونگی رفع آن گاهی، با این که اندازه‌ها مطابق جدول استاندارد ساینز، استخراج و الگو، بر اساس توضیحات کامل رسم شده است، در برخی موارد، به دلیل وجود اشکالاتی خاص در بعضی اندام، که روی الگوی ترسیمی اولیه مشخص نیست، عیوبی در هنگام پُرُو نمونه الگو «پاترن» مشاهده می‌شود که باید با دقت در روی الگوی

اولیه بر طبق توضیحات زیر، تغییراتی ایجاد نمود.
 ۱- سینه بالاتر از حد معمول: این وضعیت از جمله ایرادهای اندامی به‌شمار می‌رود. در این حالت نوک سینه بالاتر از مکان مشخص شده روی الگوی ساینز است و در نتیجه روی خط سینه لباس، چروک و کشش مشاهده می‌شود که برای رفع آن:

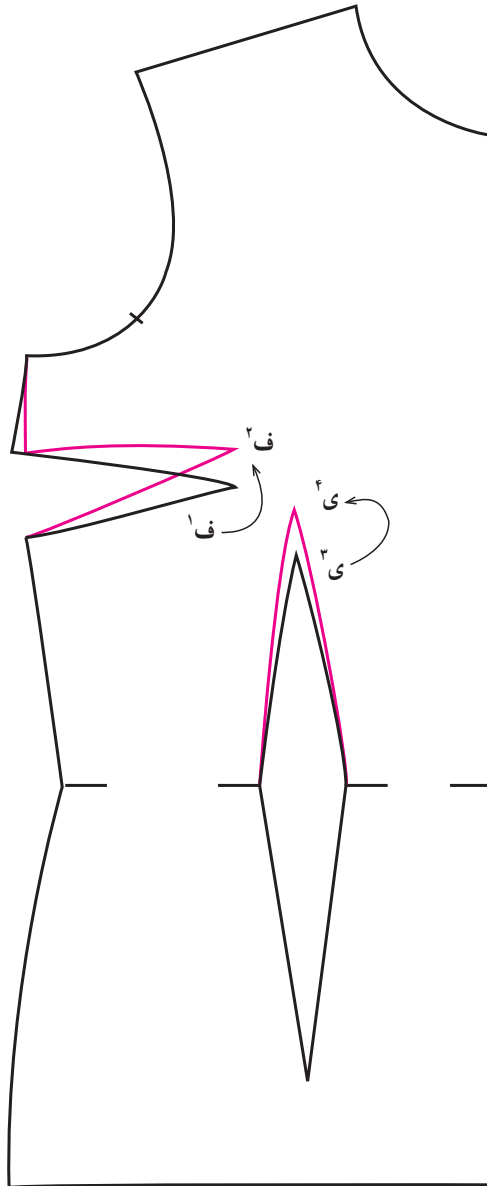

شکل ۲۰

۲- سینه پایین افتاده: این وضعیت، از جمله ایرادهای اندامی به شمار می‌رود. در این حالت، سینه در کاسه ساسونهای سینه پاترن جای نمی‌گیرد و حالت افتادگی دارد و در نتیجه جایگاه کاسه، خالی مانده در این محل، پارچه چروک می‌خورد و به جای آن در زیر کاسه سینه لباس، کشش و تنگی ایجاد می‌شود که برای رفع آن، رأس ساسون سینه را در حد لازم، از نقطه (ف^۱) به (ف^۲) به پایین انتقال می‌دهیم سپس، پنس را موقتاً بسته، بار دیگر خط پهلوی را از پنس بسته شده عبور می‌دهیم و رسم و ترمیم می‌نماییم (شکل ۲۱).

- تا حد لازم، رأس پنس سینه را روی الگو بالا برده، بار دیگر آن را با همان عرض قبلی رسم می‌کنیم (شکل ۲۰). بر این مبنا نقطه (ف^۱) به نقطه (ف^۲) منتقل می‌شود توجه داشته باشید که با حرکت رأس ساسون، خطوط طرفین با بستن موقتی پنس، ترمیم و رسم می‌شود که بر این اساس، خط پهلوی که از پنس بسته عبور می‌کند بار دیگر ترسیم می‌شود.
* متعاقباً در صورتی که بالاتنه دارای پنس کمر باشد، رأس آن را نیز به همان اندازه از نقطه (ی^۲) تا نقطه (ی^۱) بالا برده، مجدداً پنس را رسم می‌کنیم.

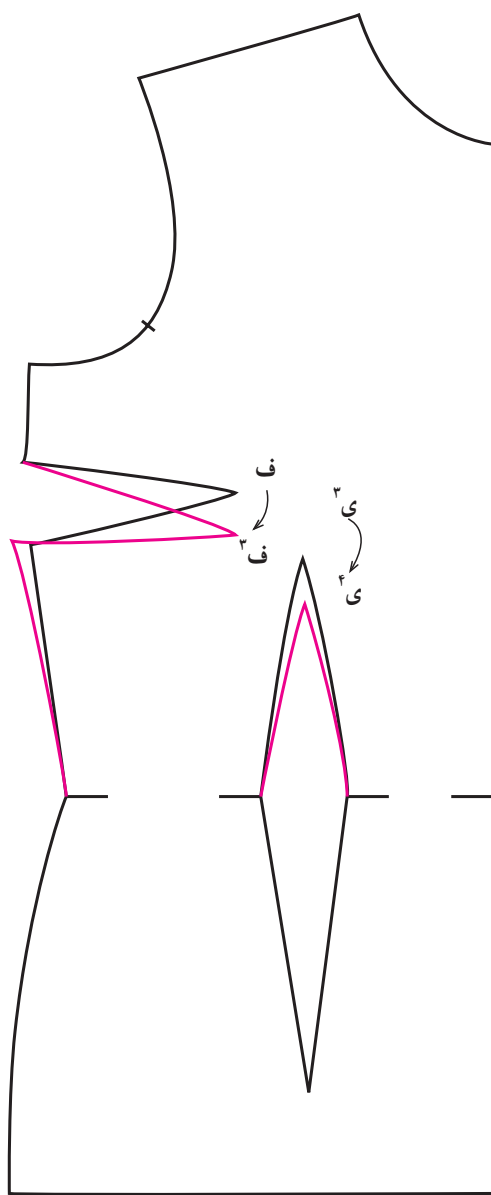

شکل ۲۱

* در صورتی که بالاتنه دارای پنس کمر باشد، رأس آن را به همان اندازه از نقطه (ی^۲) تا نقطه (ی^۱) پایین آورده، مجدداً پنس را با توجه به این که عرض آن در روی خط کمر ثابت می ماند، رسم می کنیم.

۳- سینه کوچکتر از حد معمول: این حالت نیز از ایرادهای اندام به شمار می رود. در این وضعیت، لباس در ناحیه کاسه سینه و کارور، خالی و فرورفته می شود. مقداری را که باید کم شود تعیین می کنیم سپس از نقطه جلوی گردن و سرشانه به اندازه مشخص شده پایین آمده، خط گردن و خط سرشانه را مجدداً

رسم می نماییم (شکل ۲۲).

۴- سینه بزرگ: از جمله ایرادهای اندازه گیری اندام در مبحث بالاتنه است. در این حالت، لباس در روی خط سینه، کشیده شده، به بدن می چسبید. چنانچه تمام اندازه ها کوچکتر از سایز سینه باشد، سایز کوچکتر را رسم نموده، محل سینه الگو را اصلاح می نماییم. برای این کار ابتدا:

- از رأس پنس کمر و سینه الگو (واقع در بالای خط کمر)، دو خط عمود بر هم تا خط مرکزی جلو و خط سرشانه رسم می کنیم (شکل ۲۳).

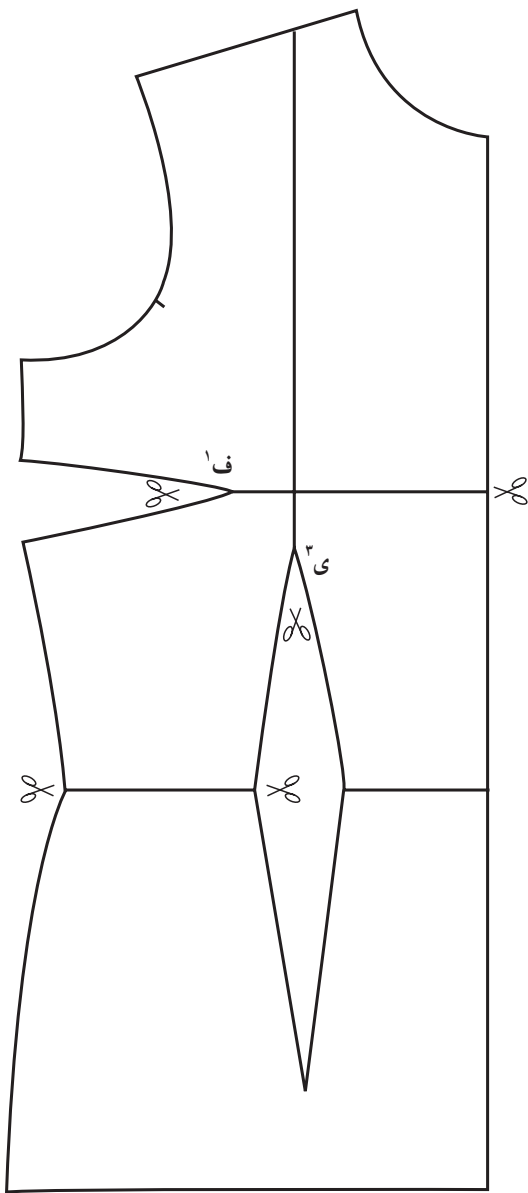

شکل ۲۳

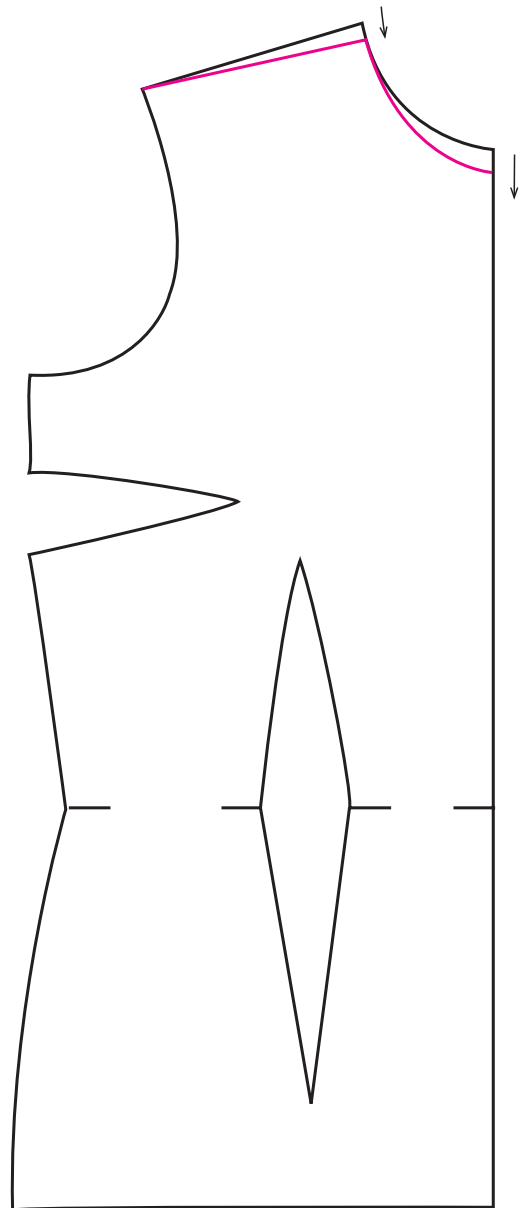

شکل ۲۲

خطوط مذکور را قیچی می‌زنیم.

خط کمر را در ناحیه زیر پنس سینه قیچی زده، باز می‌کنیم.

* قطعات الگو را به اندازه لازم از هم باز می‌کنیم به طوری که امتداد خط مرکزی جلو همچنان حفظ شود.

* رأس پنسها را به وسط گشادی ایجاد شده منتقل کرده، آنها را با عرض جدید که زیاد شده است، رسم می‌کنیم.

* پنس کمر، گشاد می‌شود. متعاقباً در قسمت زیر بالاتنه، عرض پنس کمر را در جلو و در ناحیه پهلوئی کمر، تنظیم می‌کنیم (شکل ۲۴).

۵- پشت برآمده (قوزدار): پشت برآمده از جمله عیوب

اندامی به حساب می‌آید که باعث بالا ایستادن خط کمر در بالاتنه می‌شود و در خط کارور به پارچه فشار می‌آورد (شکل ۲۵).

برای رفع آن، قد بالاتنه را در ناحیه کارور اضافه می‌کنیم. برای این کار، ابتدا خطی عمود بر خط مرکزی پشت به طریقی رسم می‌کنیم که از رأس پنس سرشانه گذشته، هلال حلقه آستین را قطع کند، مانند خط (د، ذ) (شکل ۲۶).

* خط مذکور را از طرف نقطه (د) قیچی می‌زنیم به طوری که در نقطه (ذ) قطعات الگو جدا نشود. داخل پنس سرشانه را نیز خالی می‌کنیم.

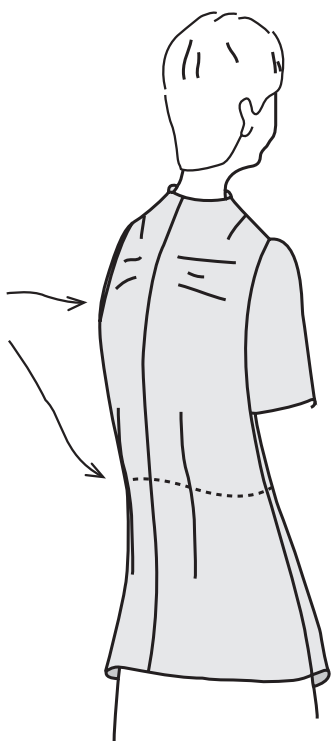

شکل ۲۵

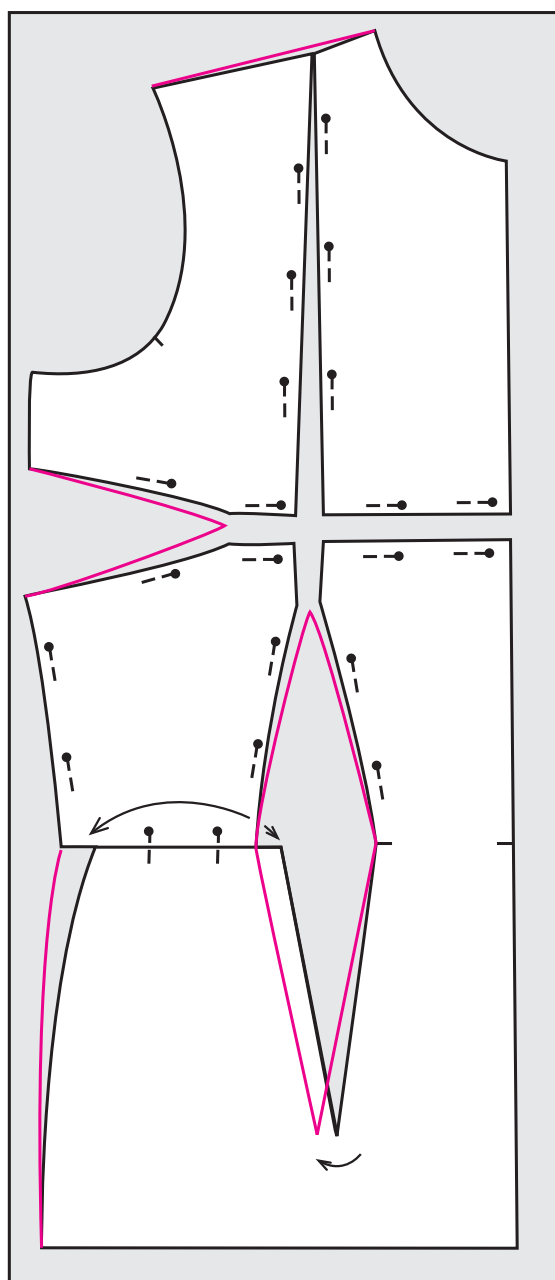

شکل ۲۴

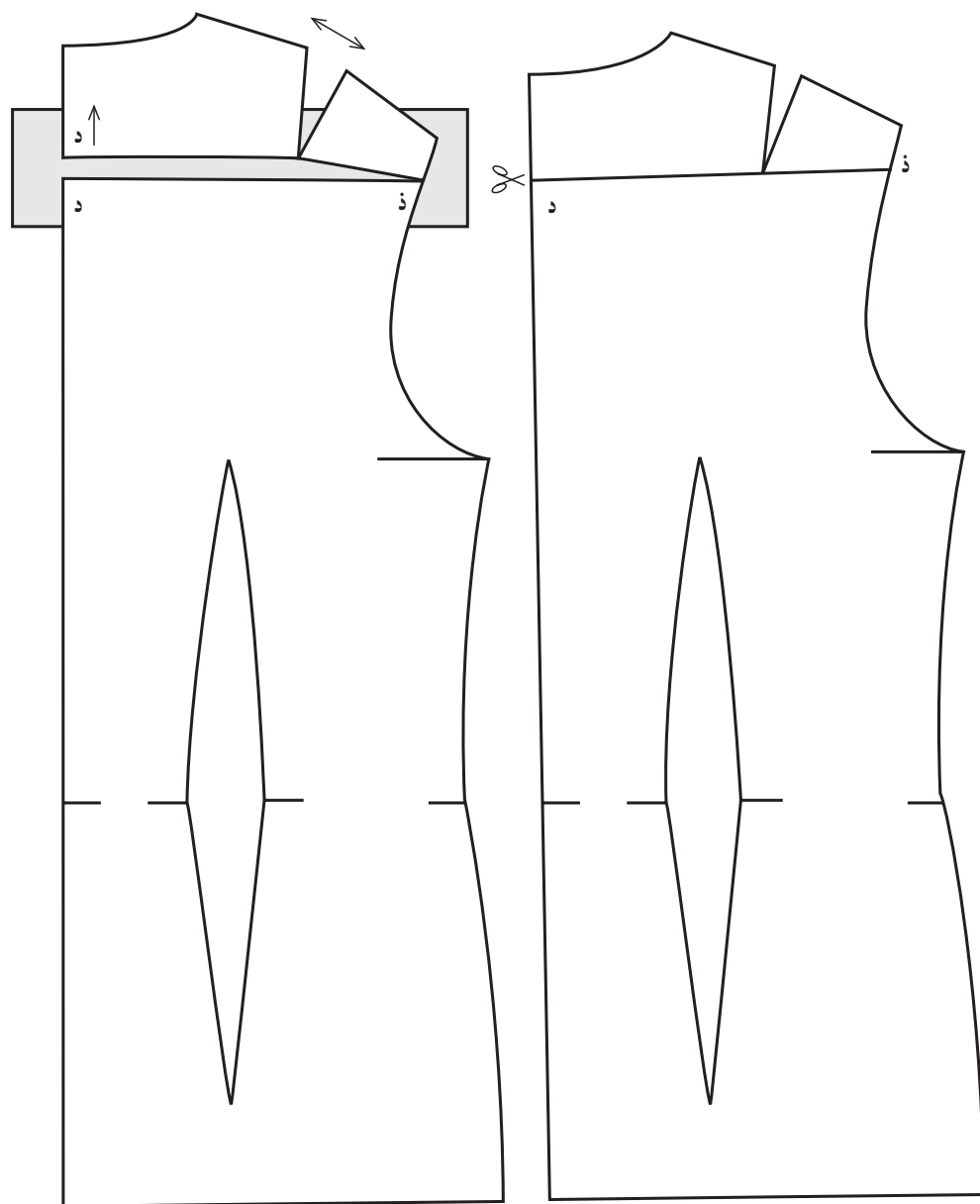

شکل ۲۶

گشاد باشد. در این صورت، در پشت و جلوی الگو به اندازه لازم به خط سرشانه از ناحیه گردن، اضافه نموده، حلقه را تنگتر می‌کنیم. این میزان را از خطوط مرکزی نیز بالا بروید (شکل ۲۷).
 ب - تنگی حلقه گردن لباس: ممکن است حلقه گردن لباس به دور گردن بچسبد و چروک بردارد. در این حالت از قسمت سرشانه‌ها در ناحیه گردن و همچنین از خطوط مرکزی جلو و پشت مقدار لازم را کاسته، مجدداً با رسم هلال حلقه گردن به محیط آن می‌افزاییم (شکل ۲۸).

* قطعه بالای الگو را به اندازه لازم حرکت داده، بین خط قیچی خورده، گشادی ایجاد می‌کنیم به طوری که نقطه (ذ) در دو قطعه الگو، مشترک بماند اما دو نقطه جدا شده (د) پس از این حرکت، در امتداد خط مرکزی پشت بالاتنه قرار می‌گیرد، در نتیجه، عرض پنس سرشانه بیشتر می‌شود.

۶- ایرادهای اندامی حلقه گردن

الف - گشادی حلقه گردن لباس: گاهی حلقه گردن لباس ممکن است کمی دورتر از خط طبیعی دور گردن قرار بگیرد و

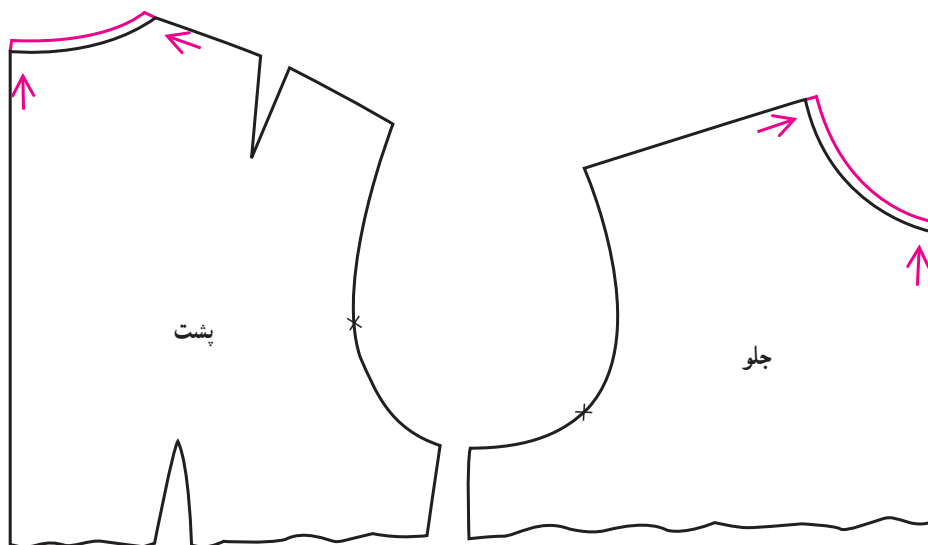

شکل ۲۷- طریقه تنگ کردن حلقه گردن

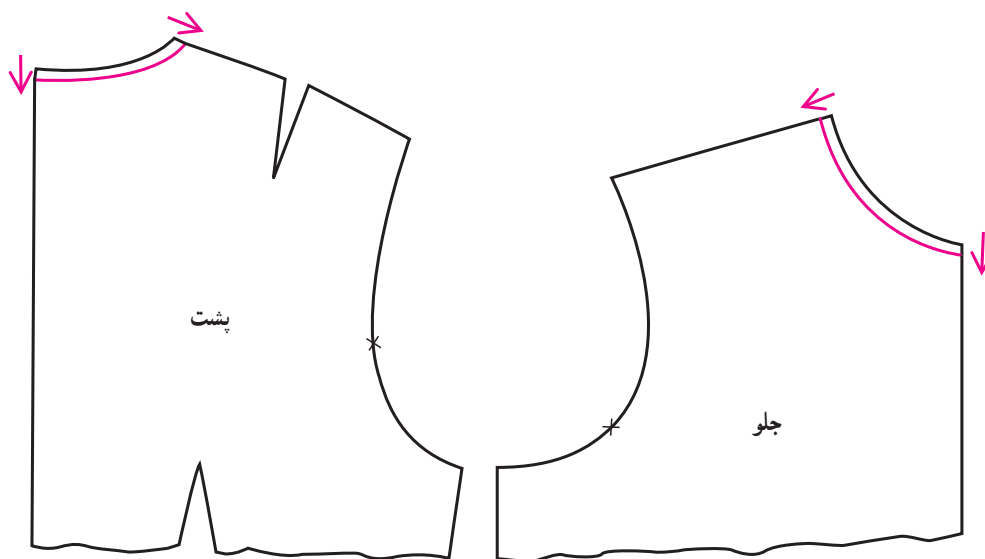

شکل ۲۸- طریقه گشاد کردن حلقه گردن

حلقه جلوی گردن لباس حالت شُل و افتاده داشته باشد، خطّ شانه الگو را در ناحیه گردن کمی پایین و جلو آورده، مقدار اضافه شده در خط سرشانه را از ناحیه حلقه آستین و روی شانه کاهش می دهیم (شکل ۳۰).

ج- تنگی پشت گردن لباس: گاهی حلقه گردن در پشت لباس ممکن است به گردن بچسبد و به عبارت ساده، تنگ باشد. در این صورت، حلقه پشت گردن الگو را کمی گشاد کرده، به همان مقدار به سرشانه اضافه می کنیم تا جبران شود (شکل ۲۹).
د- گشادی و افتادگی جلوی حلقه گردن لباس: در صورتی که

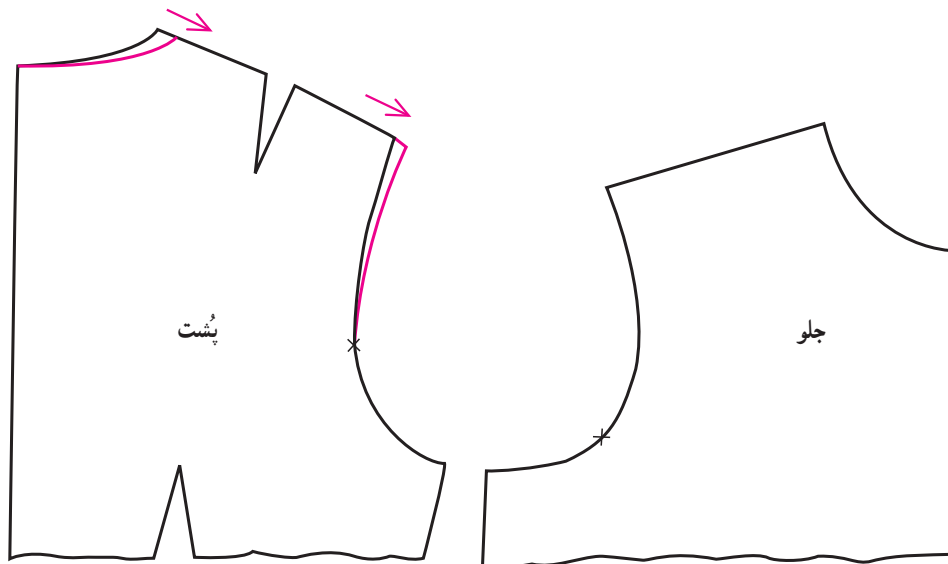

شکل ۲۹

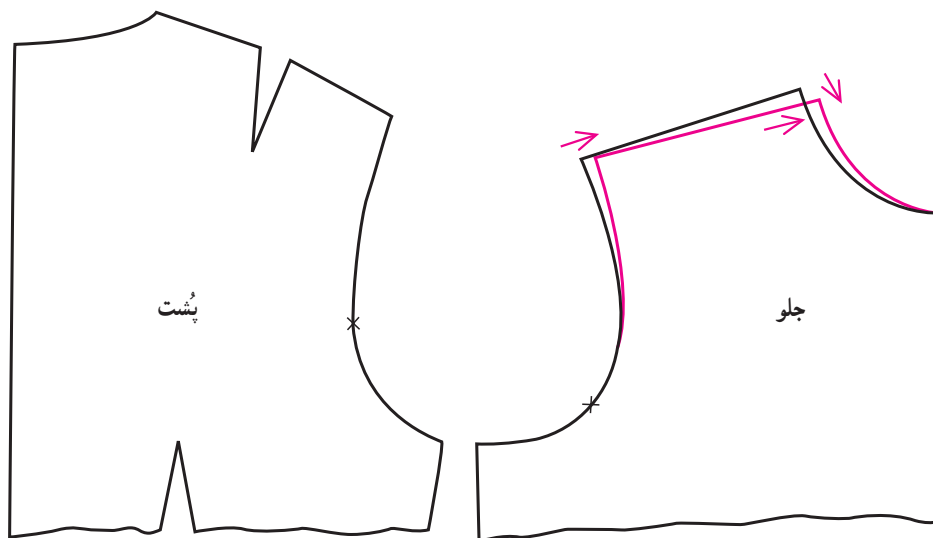

شکل ۳۰

می‌کنیم.

ب- شانه‌های افتاده: در این حالت، در کناره حلقه آستین، چین خوردگی ملاحظه می‌شود که برای تصحیح آن، حلقه آستین را در محل نزدیک خط شانه، برش می‌دهیم به طوری که قطعات الگو از هم جدا نشود. سپس آنها را به اندازه لازم روی هم قرار می‌دهیم. چون حلقه آستین کمی تنگ می‌شود، به همان نسبت از خط پهلو در ناحیه زیر بغل الگو، کم کرده، حلقه آستین را گشاد و نقاط موازنه را بار دیگر تنظیم می‌کنیم (شکل ۳۲).

۸- بازوی چاق و بزرگ: در این حالت، آستین در ناحیه بازو، تنگ است و کشیدگی دارد.

۷- ایرادهای اندامی شانه‌ها

الف- شانه‌های مربع: در این حالت، بالاتنه در خط شانه، کش آمده، در انتهای شانه تنگی دارد و در نزدیک گردن، چین می‌خورد. برای رفع آن:

- حلقه آستین جلو و پشت الگو را در نزدیکی شانه تا حلقه گردن برش داده (به طوری که قطعات الگو از هم جدا نشود)، به اندازه لازم آن را از طرف حلقه آستین، باز می‌کنیم (شکل ۳۱). چون حلقه آستین بالاتنه، گشادتر می‌شود به همین نسبت به خط پهلو از ناحیه زیر بغل الگو، اضافه کرده، از گشادی ایجاد شده در حلقه، کم می‌کنیم. نقاط موازنه را بار دیگر در بالاتنه تنظیم

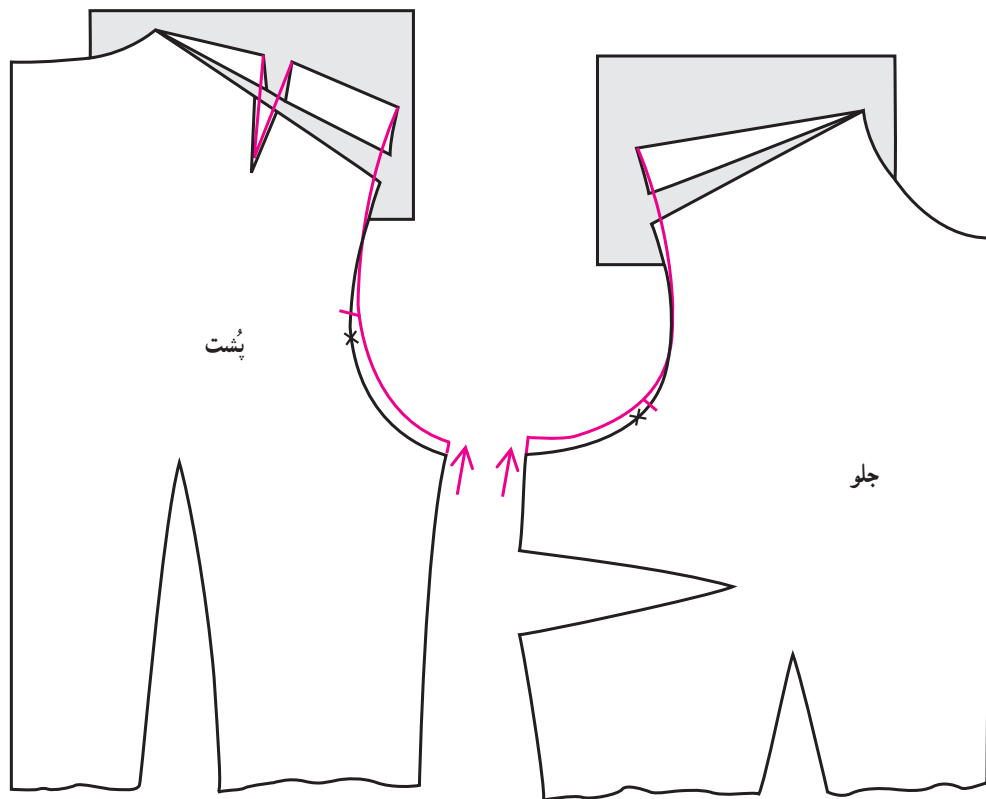

شکل ۳۱

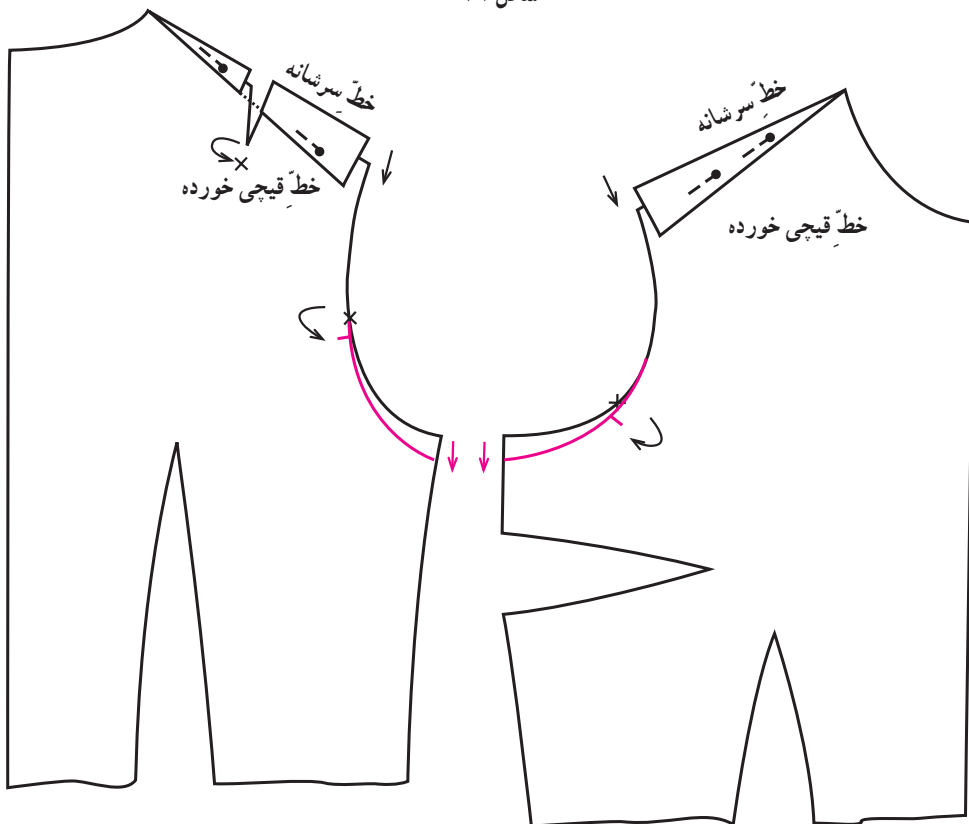

شکل ۳۲

(ج) قطع کند.

* خط مرکزی آستین را از طرف میج به سمت بالا قیچی می‌زنیم به طوری که قطعات الگو در نقطه مرکزی (م) از هم جدا

* مطابق شکل ۳۳، از نقطه (ح) موازنه پشت الگوی

آستین، خطی عمود بر خط مرکزی آستین در نقطه (م) رسم کرده، آن را امتداد می‌دهیم تا هلال کاپ جلوی آستین را در نقطه

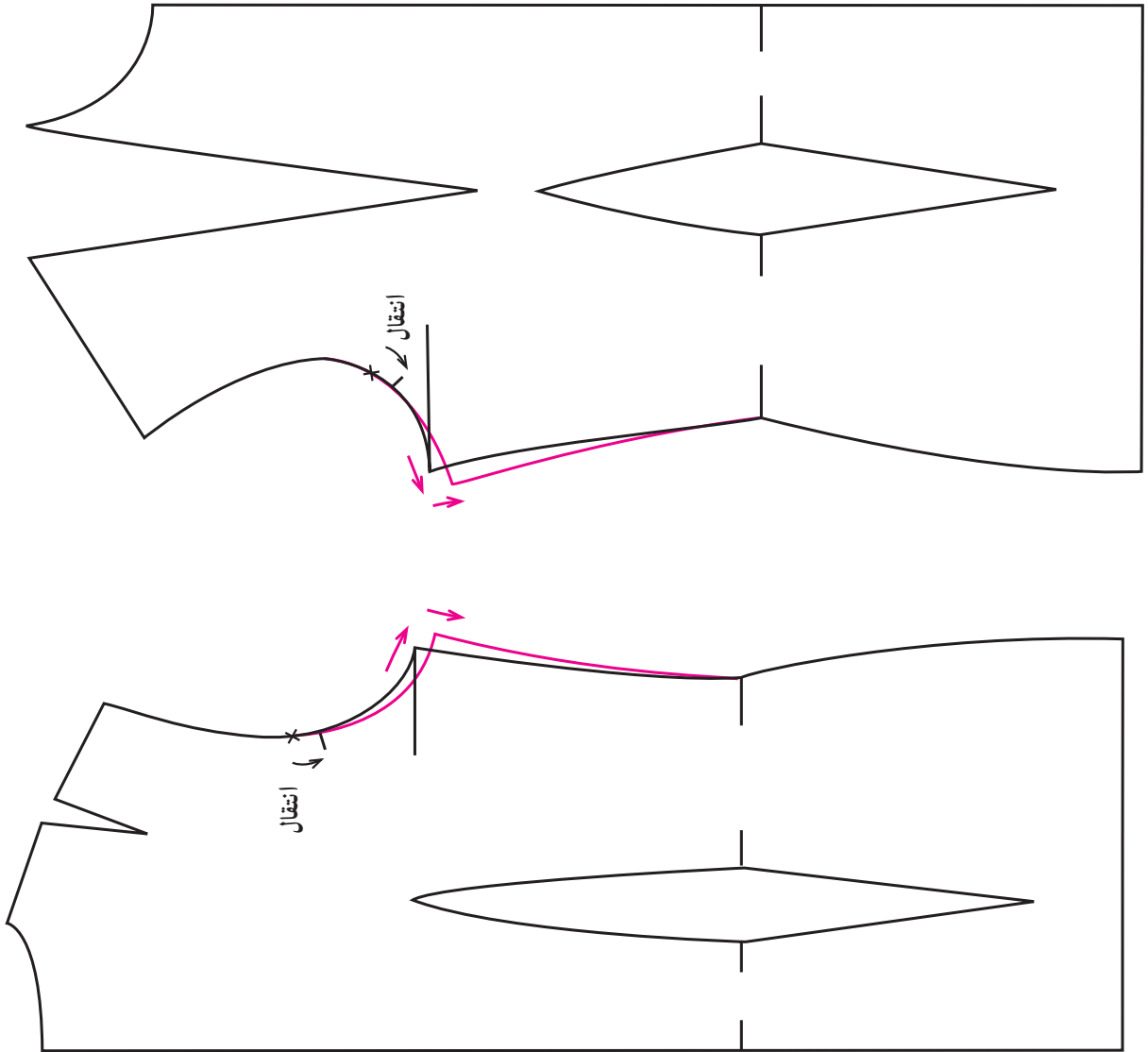
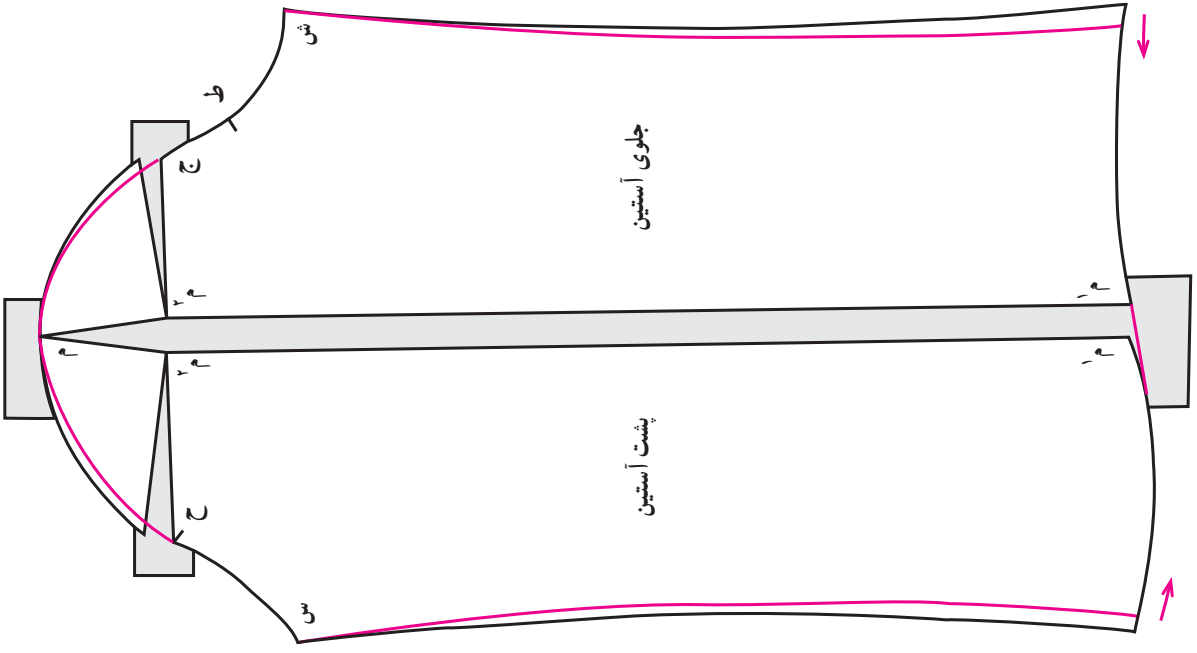

شکل ۳۳

نشود.

* چون به محیط کاپ آستین اضافه شده است، حلقه

آستین جلو و پشت در بالاتنه را یک سانتیمتر پایین و یک سانتیمتر خارج شده به نقطه کمر وصل می‌کنیم. بر اثر این حرکت، نقاط موازنه آستین در الگوی بالاتنه را برای تنظیم مجدد، به اندازه یک سانتیمتر پایین‌تر، انتقال داده، علامت می‌گذاریم تا با مقدار قبلی مطابقت داشته باشد.

۹- بازوی لاغر: در این وضعیت، بالای آستین، پف

کرده، نازیباً می‌ماند. خط مرکزی آستین را قیچی زده، آن را به اندازه لازم روی هم می‌آوریم: سپس هلال بالای آستین را رسم و ترمیم می‌کنیم. در نتیجه این حرکت، از محیط کاپ آستین کاسته می‌شود (شکل ۳۴).

* حلقه آستین در بالاتنه را در قسمت زیر بغل، یک

سانتیمتر تنگ می‌کنیم (حلقه را از ناحیه پهلو بالا بیاورید)، نقاط موازنه را در الگوی بالاتنه، بار دیگر تنظیم می‌نماییم.

* خط (ج، م) را قیچی می‌زنیم به طوری که قطعات

جلوی الگو در نقطه (م) از هم جدا نشود.

* خط (ح، م) را قیچی می‌زنیم به طوری که قطعات

پشت الگو در نقطه (م) از هم جدا نشود.

* قطعات جلو و پشت الگوی آستین را به همراه قطعات

بالای کاپ مربوط به خود، از یکدیگر به اندازه لازم دور کرده، «اوزمان» می‌دهیم به طوری که قطعات بالای الگو در نقاط (م) و (م) از هم جدا نشود.

* هلال بالای کاپ در قسمت جلو و پشت آستین را پس

از گشادی به دست آمده، بار دیگر رسم و ترمیم می‌کنیم.

* خط مچ را ترمیم می‌کنیم.

* نقاط موازنه جلو و پشت کاپ در الگوی آستین، ثابت

می‌ماند.

خودآزمایی

- ۱- عیوب مربوط به سینه‌ها را در الگو و پاترن و چگونگی رفع آنها را توضیح دهید.
- ۲- پشت برآمده از چه نوع عیوبی به حساب می‌آید و برای برطرف کردن آن، چه تغییراتی در الگو باید ایجاد نمود؟

۳- ایرادهای اندامی مربوط به حلقه گردن و چگونگی رفع آنها را توضیح دهید.

۴- ایرادهای اندامی مربوط به شانه‌ها و چگونگی رفع آنها را توضیح دهید.

۵- تنگی و گشادی در ناحیه دور بازو چگونه برطرف می‌شود؟

تمرین عملی

– نمونه پاترن مربوط به بالاتنه سایز مورد نظر خود را تا مرحله پرو، کامل کنید.

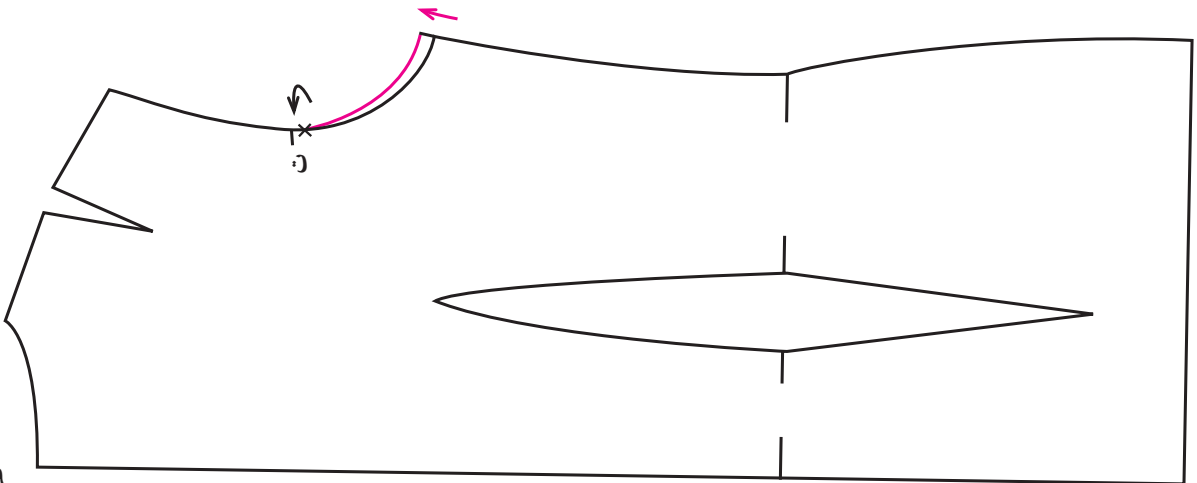
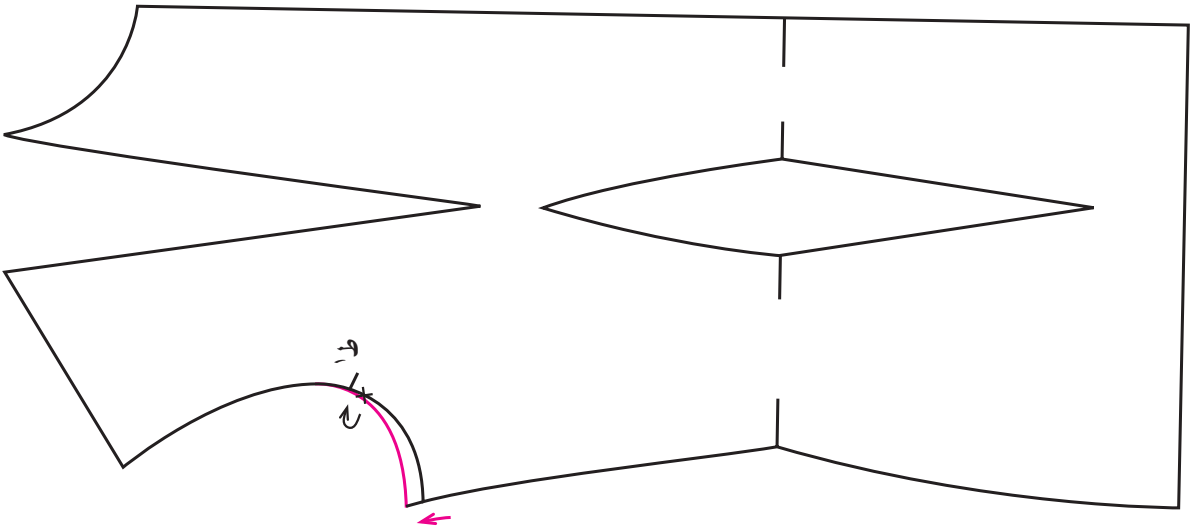
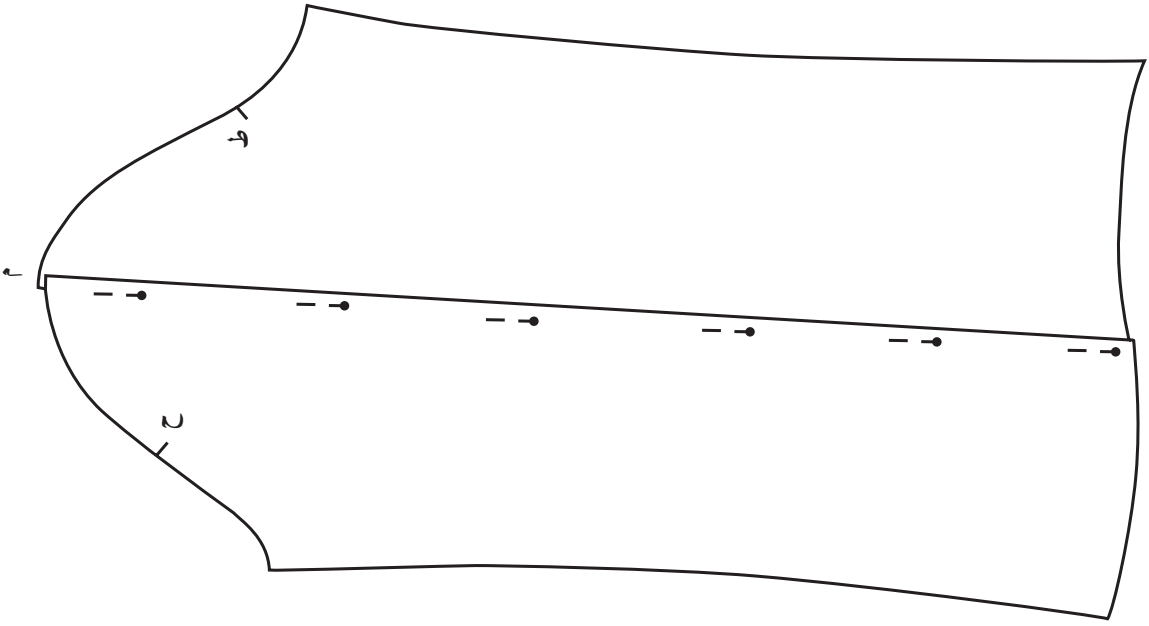

شکل ۳۴

* الگوی بالاتنه تا خط باسن را آماده کنید؛ (شکل ۳۵)،
به طوری که پنسهای پهلو، فقط تا نقاط (ز^۱) و (ز^۲) روی خط
کمر رولت شود.

الگوی اساس پیراهن یکسره «بدون خط درز کمر»
پس از کسب اطمینان از صحت نهایی الگوی بالاتنه،
می‌توان آن را به الگوی اساس پیراهن تبدیل نمود. برای این کار
ابتدا:

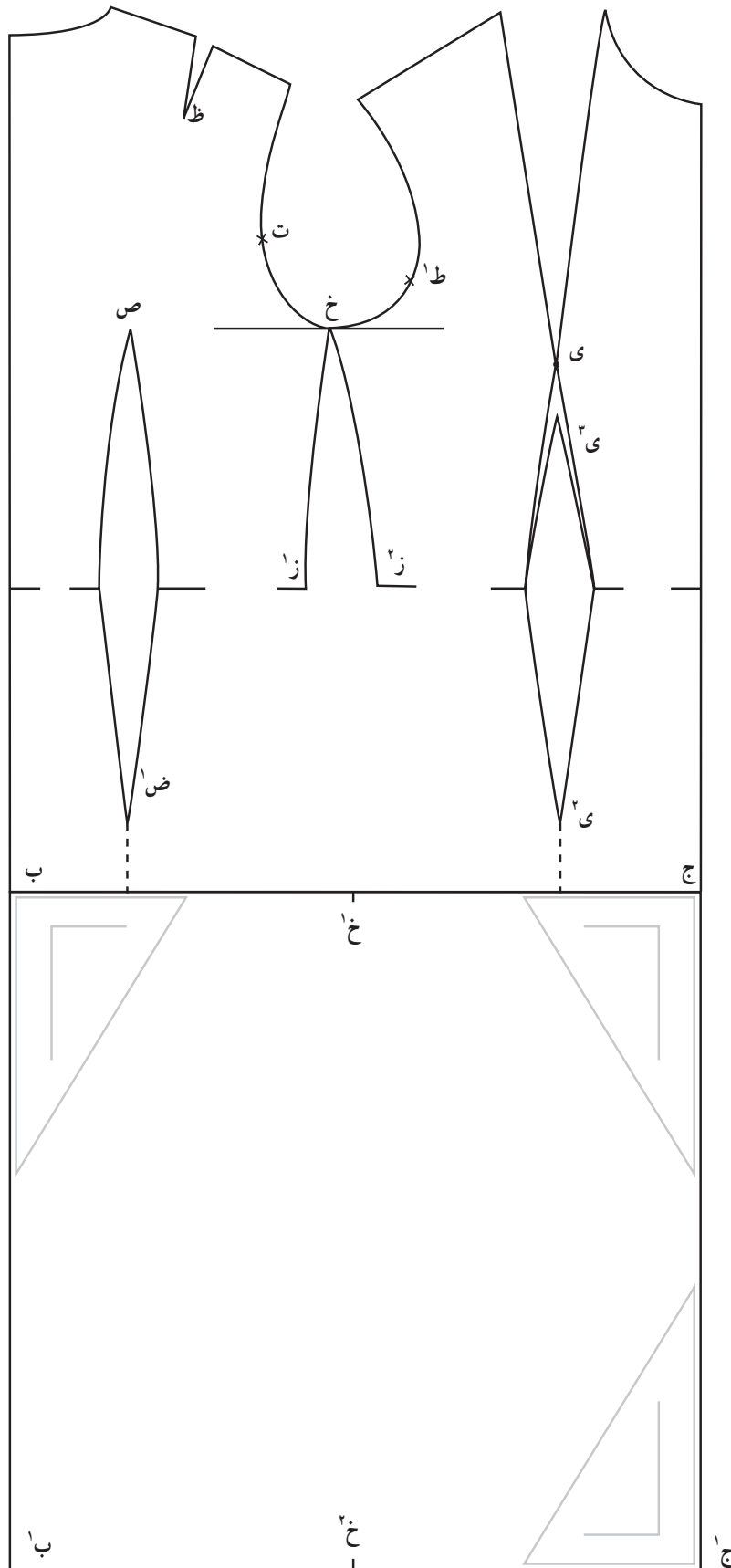

شکل ۳۵

* نقطه (خ^۲) را در وسط فاصله (ج^۱، ب^۱) روی خط لبه پایین دامن مشخص کنید.
 * به طور مستقیم از (خ^۱) به (خ^۲) وصل کنید تا خط پهلوی پایین پیراهن مشخص شود (شکل ۳۶).

* قد لازم را از خط باسن و به کمک زوایای قائم خط کش گونیا در امتداد خطوط مرکزی جلو و پشت الگو، اضافه نمایید تا خط لبه پایین دامن، کامل و مشخص شود.
 * نقطه (خ^۱) را در وسط فاصله (ج، ب)، روی خط باسن مشخص کنید.

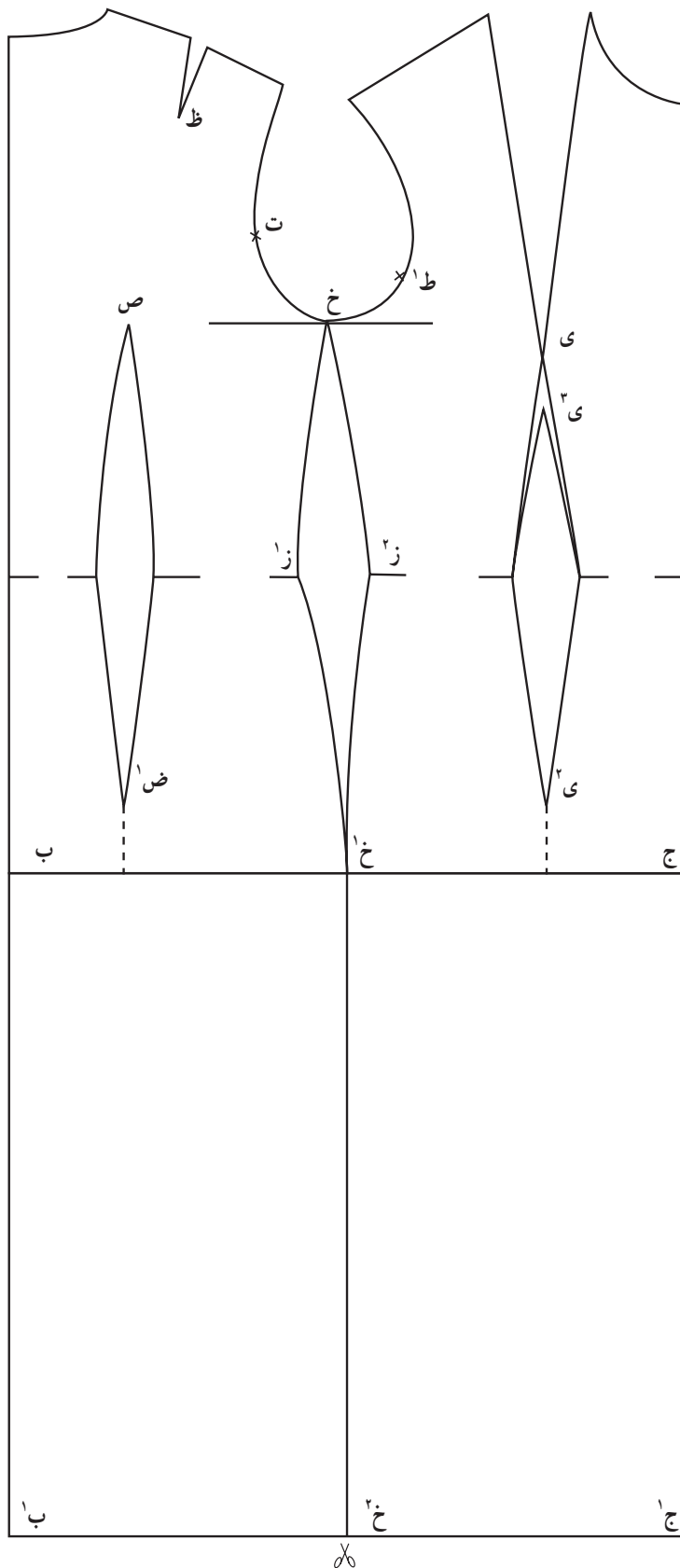

شکل ۳۶

– پس از آماده شدن الگو، آن را از خط پهلو قیچی زده،
 قسمت پشت و جلو را از یکدیگر مجزاً کنید (شکل ۳۷).

* از نقاط (ز^۱) و (ز^۲) انحناى پهلوى باسن الگو را به نقطه
 (خ^۱) رسم کنید تا الگو کامل شود.

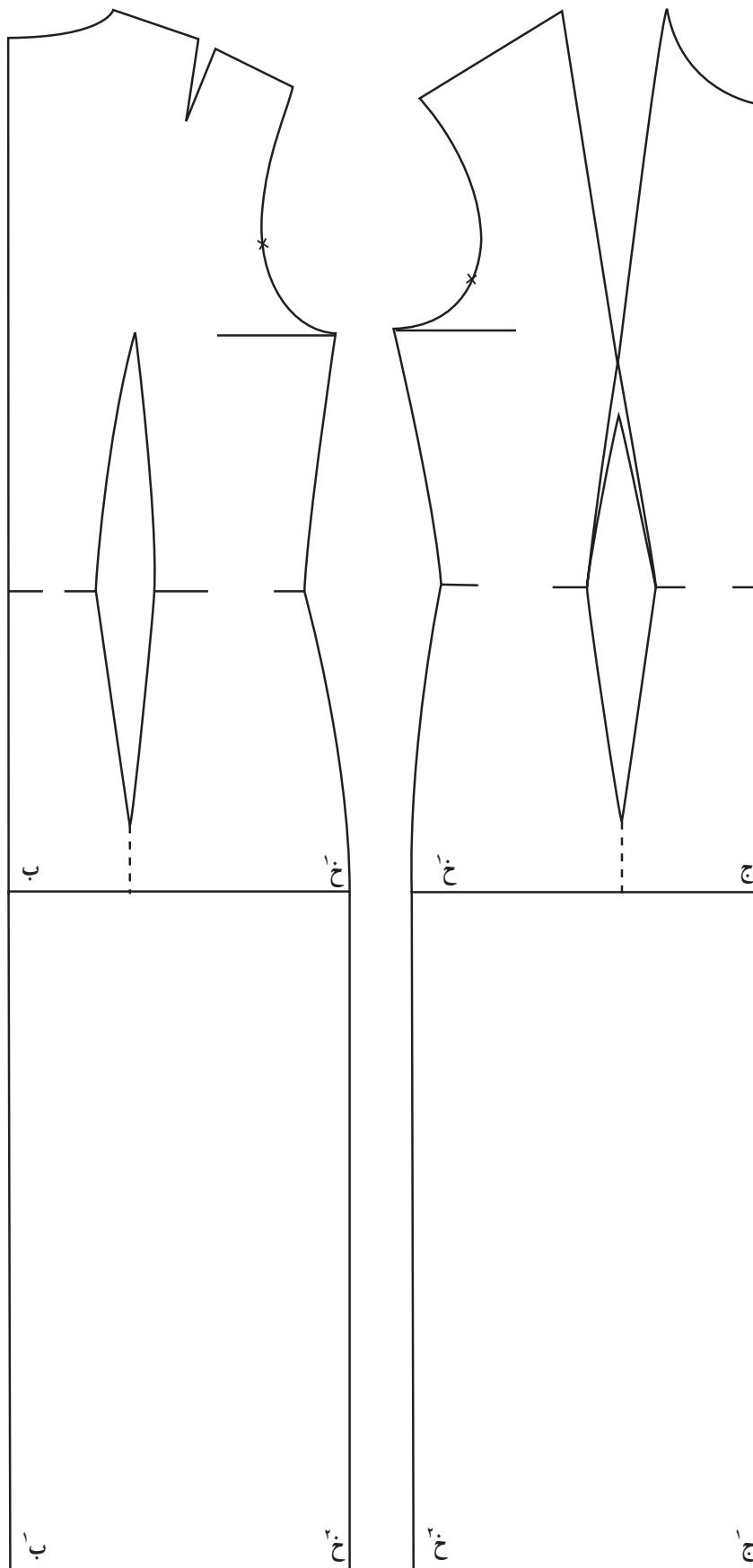

شکل ۳۷

پنس سر شانه جلو می توان مطابق توضیحات مربوط به «پاترن» بالاتنه از پنس سینه استفاده نمود (شکل ۳۸).

از الگوی پیراهن که بدین ترتیب آماده شده است می توان نمونه «پاترن» را از پارچه متقال آماده نمود تا حالت و چگونگی پیراهن در قسمت دامن مورد بررسی و امتحان قرار گیرد. (به جای

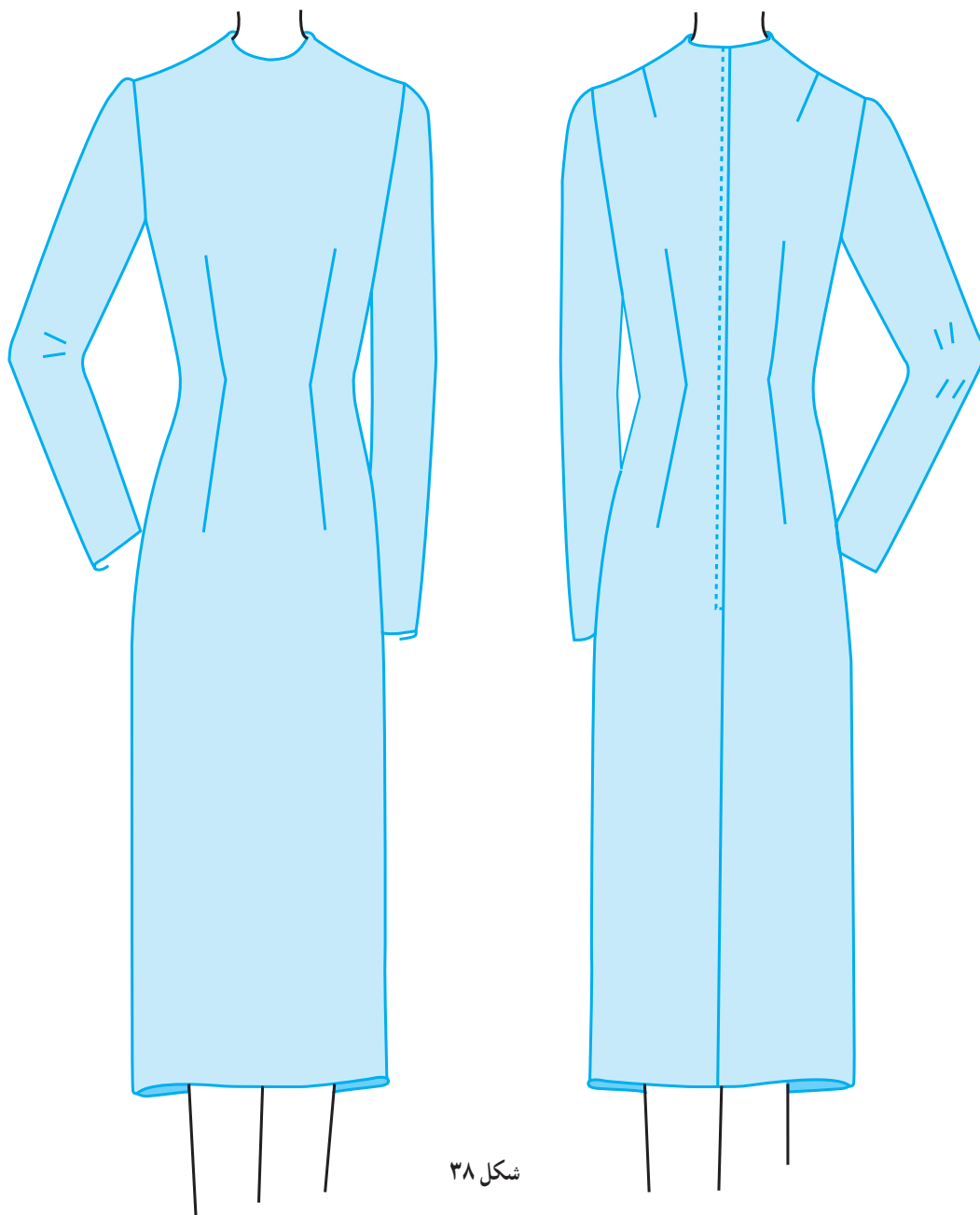

شکل ۳۸

دور باسن سایز مورد نظر جدول) را به دست آورده، سپس مقدار حاصل را از خط باسن الگو در جلو و همین مقدار را از خط باسن الگو در پشت، کم می کنیم (شکل ۳۹)، و برعکس، اگر دور باسن شخص از دور باسن سایز مورد نظر بیشتر باشد - تفاوت را به خط باسن الگو در جلو و همین مقدار را به خط باسن الگو در پشت، اضافه می کنیم. بدین ترتیب گشادی یا تنگی پیراهن در ناحیه باسن و ران، برطرف می شود.

توجه:

* مجموع فواصل (ج، خ) و (خ، ب) که مربوط به عرض

باسن الگو می باشد باید از - دور باسن سایز مورد نظر ۲/۵

سانتیمتر بیشتر باشد. بنابراین در صورتی که دور باسن اصلی شخص از دور باسن سایز مورد نظر (سایزی که الگو با مقادیر آن سایز رسم شده) کمتر باشد - تفاوت (تفاوت دور باسن شخص با

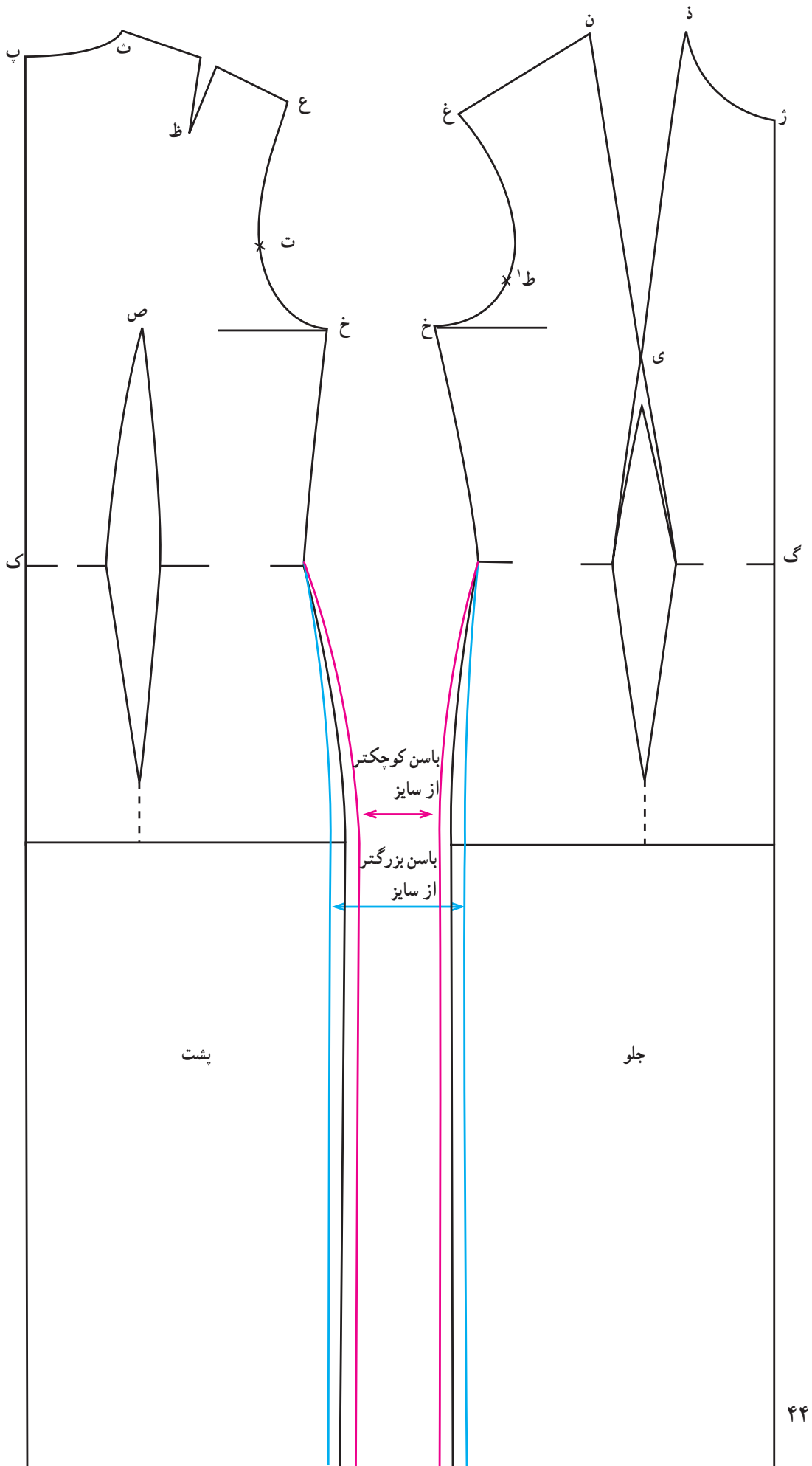

شکل ۳۹

خودآزمایی

– عیوب تنگی و گشادی پیراهن در ناحیهٔ باسن و ران، چگونه در روی الگوی اساس پیراهن برطرف می‌شود؟

تمرین عملی

- ۱– الگوی پیراهن مربوط به سایز مورد نظر خود را آماده کنید.
- ۲– «پاترن» مربوط به الگوی اساس پیراهن را در سایز مورد نظر خود تا مرحلهٔ پرو آماده کنید.

در ناحیه کمر یک سانتیمتر اضافه کنید و از نقطه (گ) تا (ق) علامت بگذارید. سپس از این نقطه به خط مرکزی کمر پشت در نقطه (ک) وصل کنید (شکل ۴۰). بر اثر این حرکت، ارتفاع ساسونهای کمر تا طرف خط کمر جدید بیشتر می‌شود. در الگوی مذکور تمام ساسونهای بالاتنه مشخص شده است.

الف * الگوی اساس بالاتنه تا خط کمر
 ب * الگوی اساس پیراهن با خط درز کمر
 ج * چگونگی انتقال ساسون سینه و سرشانه به خطوط «هم‌رأس» با آن در بالاتنه
 الف — فرم الگوی بالاتنه تا خط کمر را از الگوی اساس پیراهن، رولت یا کپی نموده، به بلندی بالاتنه جلو در خط مرکزی

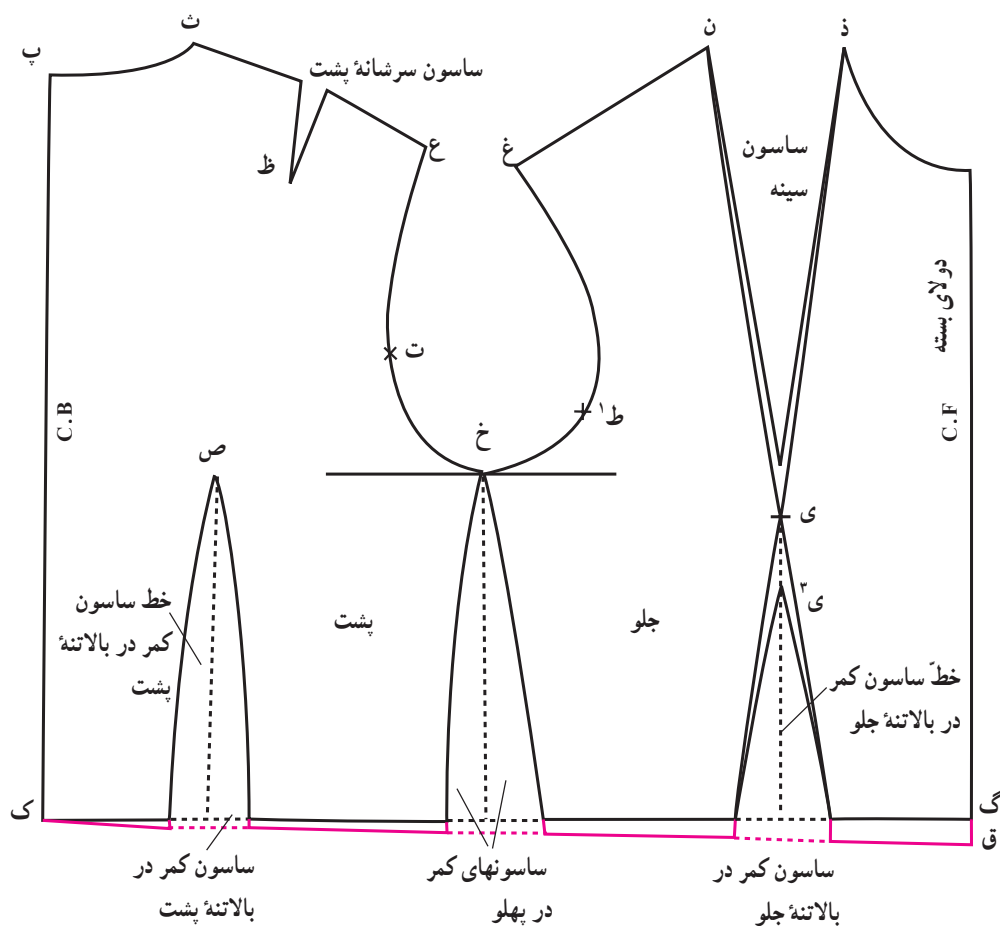

شکل ۴۰

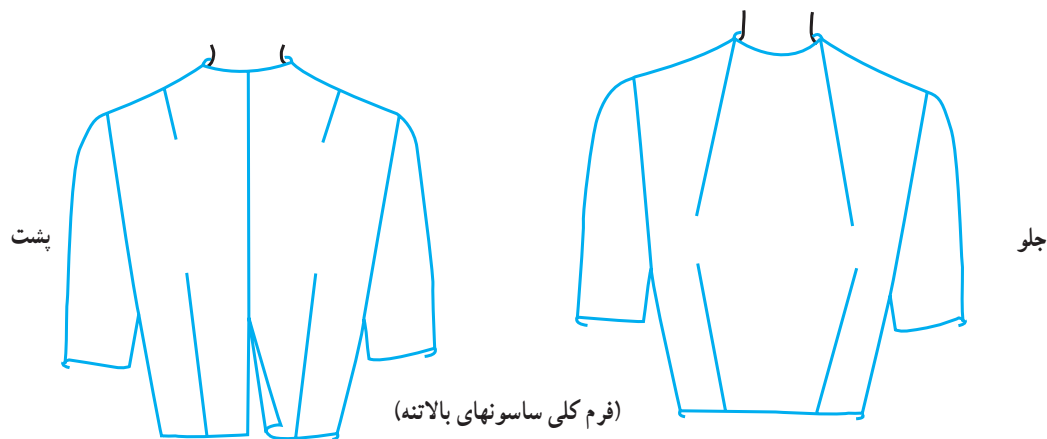

شکل ۴۱

۱- شکل هر ساسون یا پنس مانند یک زاویه است بنابراین مانند زاویه عمل می‌کند و دارای نقطه‌ای به نام «رأس» یا «نقطه شروع» است. گاهی رأس چند ساسون، مشترک می‌شود. ساسونهایی که دارای یک رأس مشترک هستند قابل انتقال به یکدیگرند، این ساسونها را «ساسونهای هم‌رأس» می‌گوییم.

* ساسون سینه در بالاتنه جلو به سینه، و ساسون سرشانه در پشت به استخوان سرشانه، شکل می‌دهد. ساسونهای کمر فقط برای شکل دادن به کمر و تعیین فرورفتگی آن است (شکل ۴۱).

* ساسون سینه و ساسون کمر، قبل از کوتاه نمودن، در بالاتنه جلو، هم رأس اند بنابراین می‌توانند به یکدیگر منتقل شوند. برای نمونه، برای انتقال ساسون سینه به ساسون کمر هم‌رأس با آن، هر دو ساسون را خالی کنید به طوری که الگو در نقطه هم‌رأس (ی) از هم جدا نشود؛ سپس ساسون سینه را با چسب ببندید تا ساسون کمر بر اثر این حرکت، به اندازه لازم الگو، گشاد شود. ساسون گشاد شده کمر را از نقطه (ی) در حدود $2/5$ سانتیمتر به نقطه (ل) انتقال داده، طول ساسون را کوتاه کنید (شکل ۴۲).

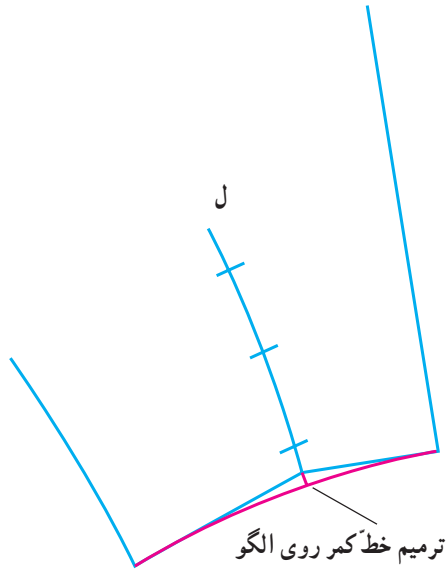

شکل ۴۳

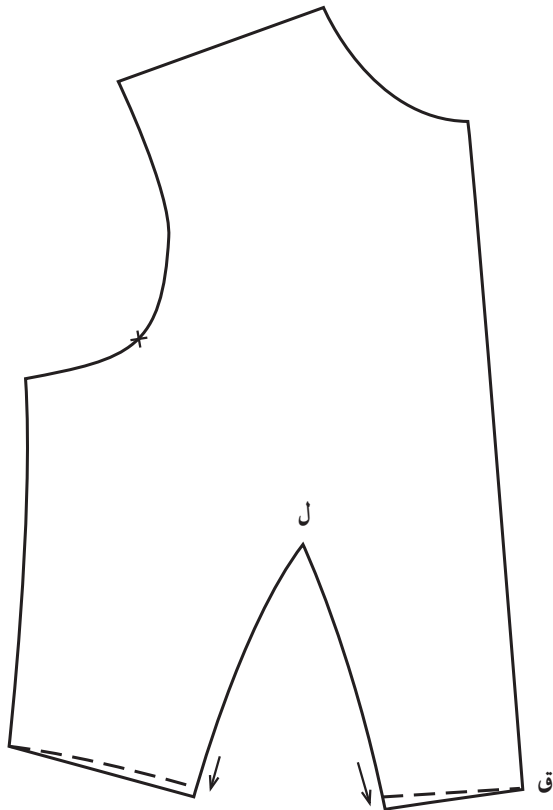

زوایای پایین ساسون پس از ترمیم خط کمر

شکل ۴۴

دارند مقداری از اضافه درز عرض ساسون را تا ۳ سانتیمتری نزدیک رأس آن، قیچی زده، کم کنید؛ زیرا در لباس دوخته شده نیازی به اضافه درز زیاد در داخل ساسونهای عریض نیست (شکل ۴۵).

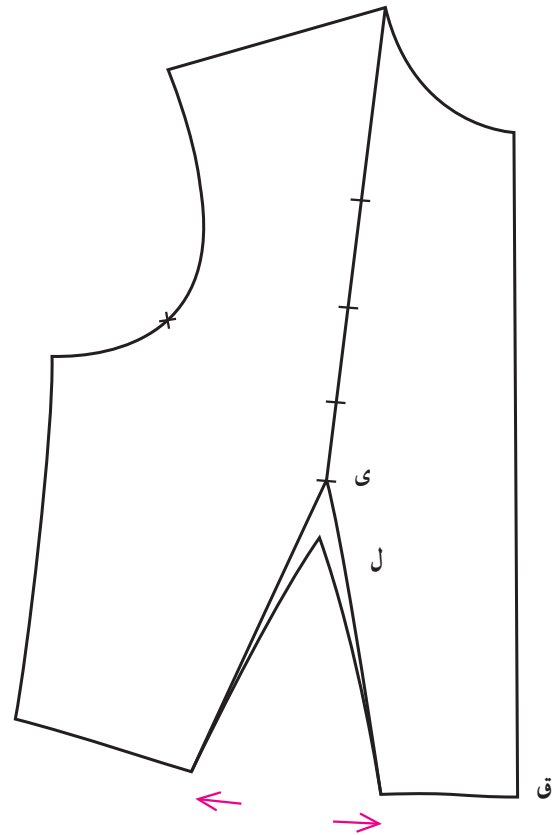

شکل ۴۲

* در هنگام بستن ساسون کمر به دلیل دوختن آن، خط کمر را در ناحیه ساسون بسته شده ترمیم کنید (شکل ۴۳ و شکل ۴۴). این ترمیم را برای ساسون کمر بالاتنه پشت نیز در نظر بگیرید. توجه: برای دوخت ساسونهایی که گشادی و عرض زیاد

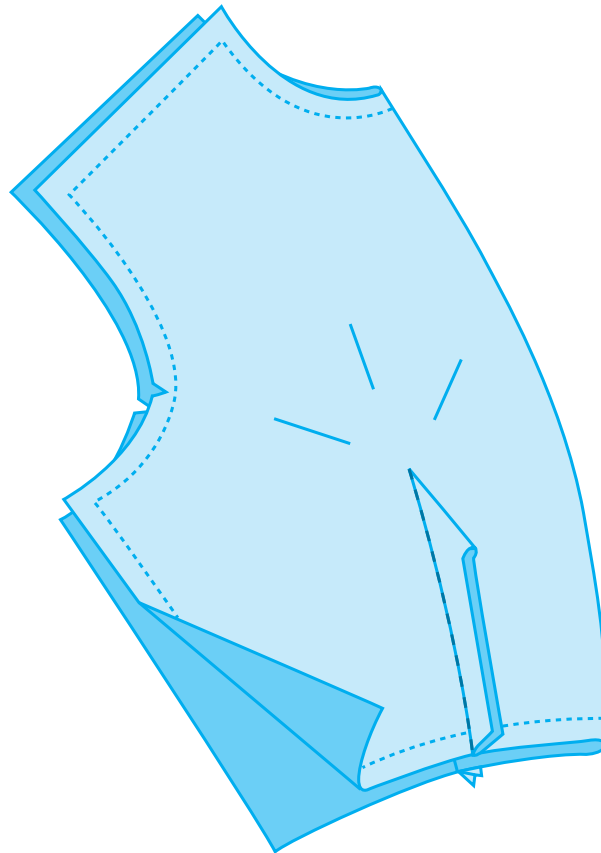

شکل ۴۵

* بالاتنه مذکور پس از انتقال ساسون سینه به ساسون کمر می‌باشد (شکل ۴۶).
و پس از اتمام دوخت در قسمت جلو، فقط شامل دو پنس کمر

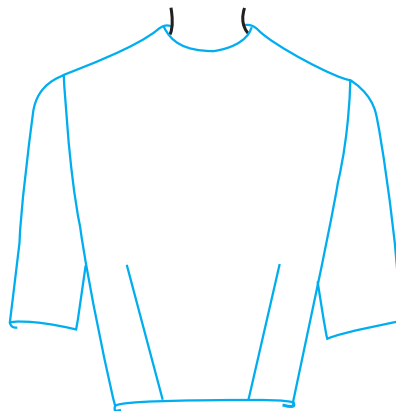

شکل ۴۶

خطوط مرکزی جلو و پشت، با هلال بسیار کمی (خمیدگی هلال به طرف پایین) رسم کنید تا خط کمر دامن، گودی و شکل بگیرد. این حرکت را از روی پنسهای بسته کمر انجام دهید تا زوایای پنسها ترمیم شود. الگوی مذکور به عنوان اساس پیراهن با خط درز کمر مورد استفاده قرار می‌گیرد (شکل ۴۷).

ب - برای تعیین الگوی اساس پیراهن با خط درز کمر کافی است پس از آماده شدن بالاتنه تا خط کمر، بر طبق توضیحات بالا، قسمت دامن را از الگوی اساس پیراهن یکسره رولت یا کپی کنید؛ سپس از هر نقطه پهلوئی کمر دامن مانند (نقاط 'ز' و 'ز۲') ۱/۲۵ سانتیمتر بالا رفته به ترتیب به نقاط (گ) و (ک) واقع در

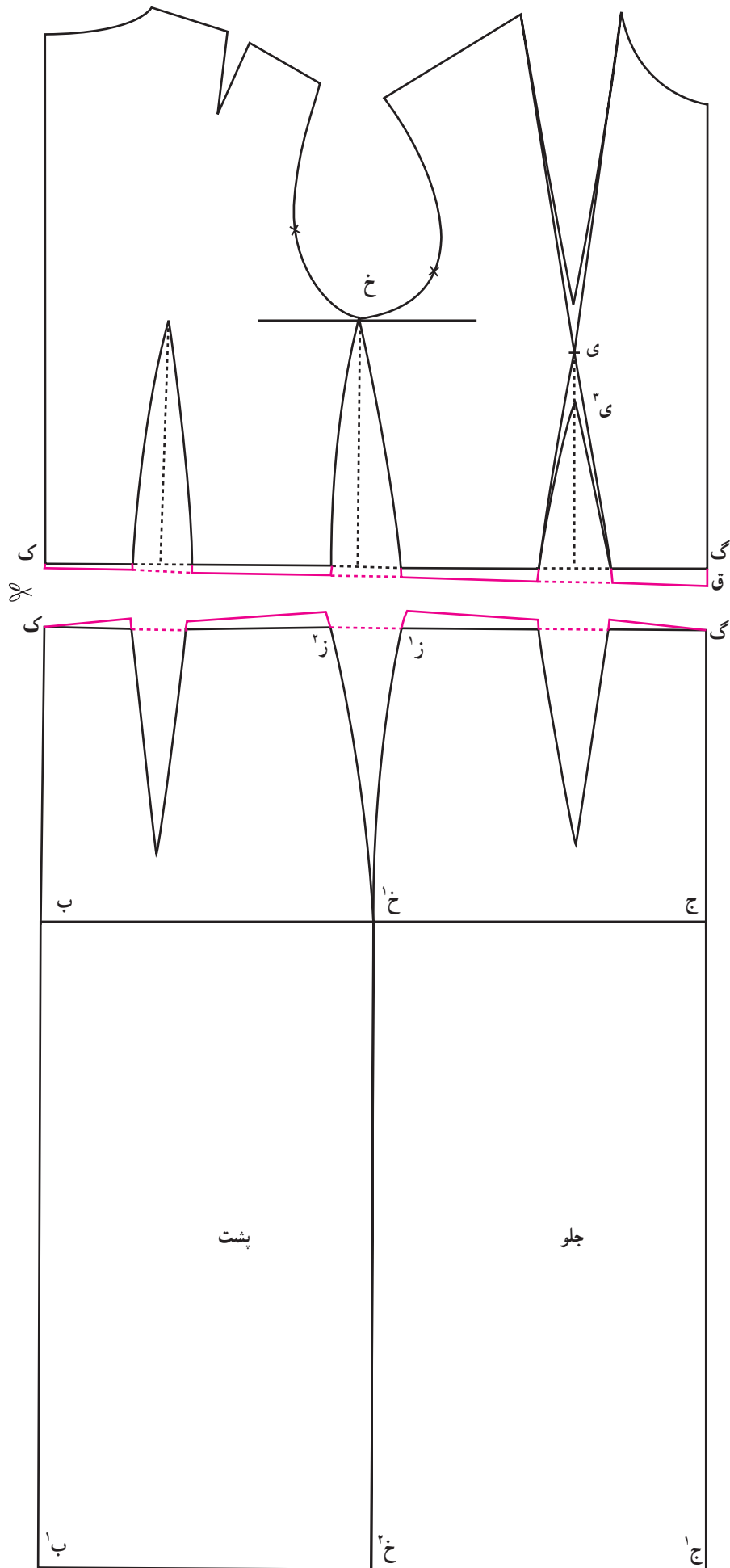

شکل ۴۷

باز شدن آنها در الگوی بالاتنه جلو و پشت، هر بار، صورت می‌گیرد.
 شکل ۴۸ چگونگی رسم خطوط را در بالاتنه جلو و پشت نشان می‌دهد که به شرح هر یک می‌پردازیم.

ج - مطابق توضیحات گفته شده، ساسونهای سینه و سرشانه را می‌توان به خطوطی که از رأس (نوک) این ساسونها شروع و در بالاتنه در مکانهای معینی رسم شده‌اند انتقال داد. این حرکت با خالی کردن و بستن ساسونها و قیچی زدن خطوط مورد نظر و

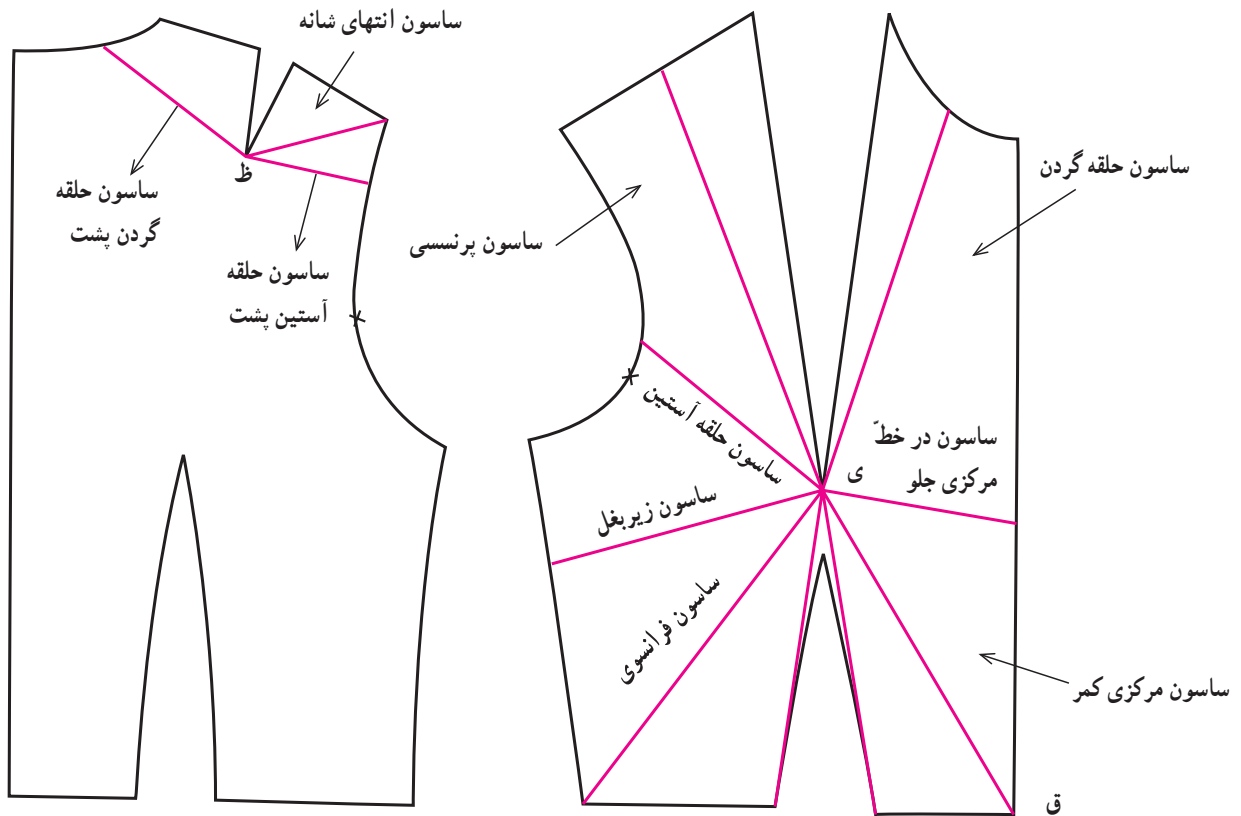

شکل ۴۸

تکه کاغذ الگویی زیر ساسون زیر بغل گذاشته، رأس ساسون را ۲/۵ سانتیمتر کوتاه کنید.
 * الگوی بالاتنه آماده شده را به همراه الگوی اساس بالاتنه پشت تا کمر، از پارچه متقال به صورت «پاترن» دوخته و پرو کنید (شکل ۳-۴۹).
 - اضافه درز عرض پنس را مطابق توضیحات قبل و تا حد لازم قیچی کنید.

تبدیل ساسون سینه و سرشانه به ساسون زیر بغل «در بالاتنه جلو»
 * خط ساسون زیر بغل را رسم کنید (شکل ۱-۴۹).
 * ساسون سینه و کمر را خالی کنید.
 * خط ساسون زیر بغل را قیچی کنید.
 * ساسون سینه و کمر را یکی پس از دیگری با چسب ببندید. (بر اثر این دو حرکت، خط قیچی خورده مربوط به ساسون زیر بغل باز می‌شود) (شکل ۲-۴۹).

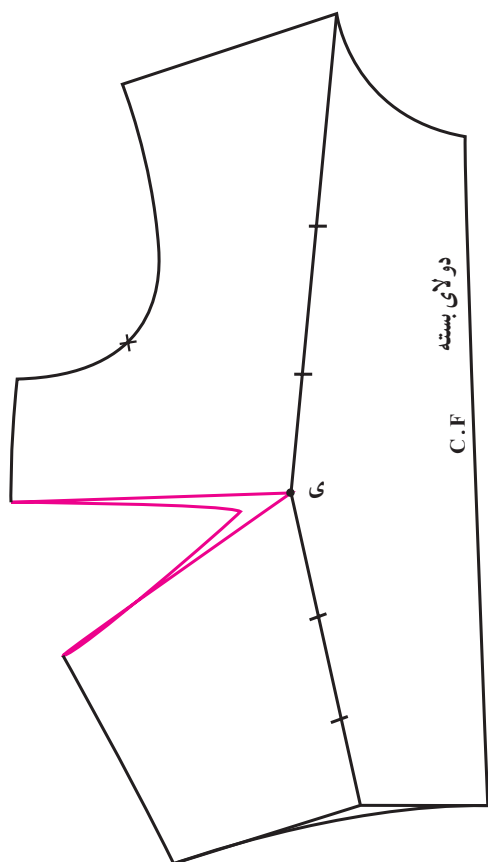

شکل ۲-۴۹

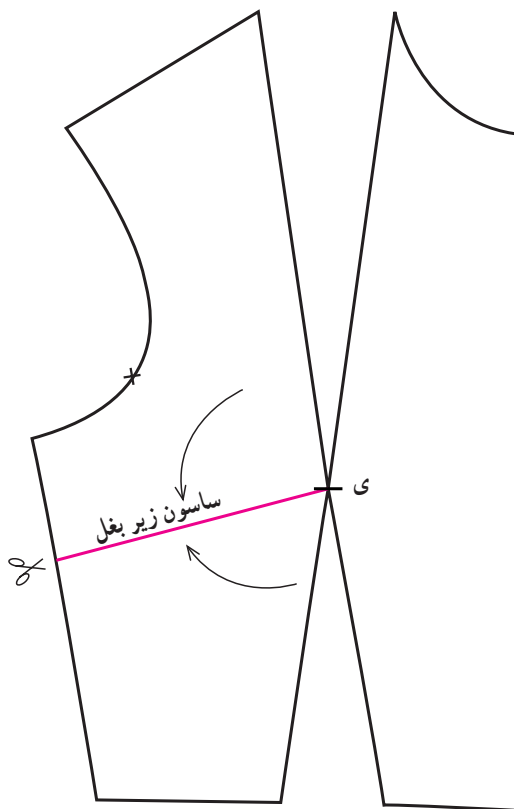

شکل ۱-۴۹

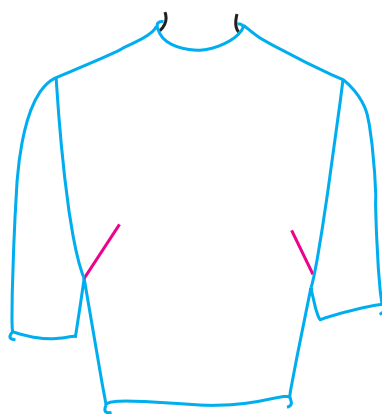

شکل ۳-۴۹

خط قیچی خورده مربوط به سازون پرنسیسی، باز شود.
 * تکه‌ای از کاغذ الگو را زیر سازون باز شده مذکور قرار داده، رأس آن را $2/5$ سانتیمتر کوتاه کنید (شکل ۲-۵۰).
 * بالاتنه آماده شده را با پنس کمر که انتقال داده نشده است، به همراه بالاتنه پشت تا خط کمر، از پارچه متقال به صورت «پاترن» دوخته و پرو کنید (شکل ۳-۵۰).

تبدیل سازون سینه به سازون پرنسیسی «در بالاتنه جلو»
 * خط مربوط به سازون پرنسیسی را از وسط خط سرشانه تا رأس سازون سینه، نقطه (ی)، رسم کنید (شکل ۱-۵۰).
 * سازون سینه را خالی کنید.
 * خط مربوط به سازون پرنسیسی را قیچی کنید.
 * سازون سینه را با چسب ببندید تا بر اثر این حرکت،

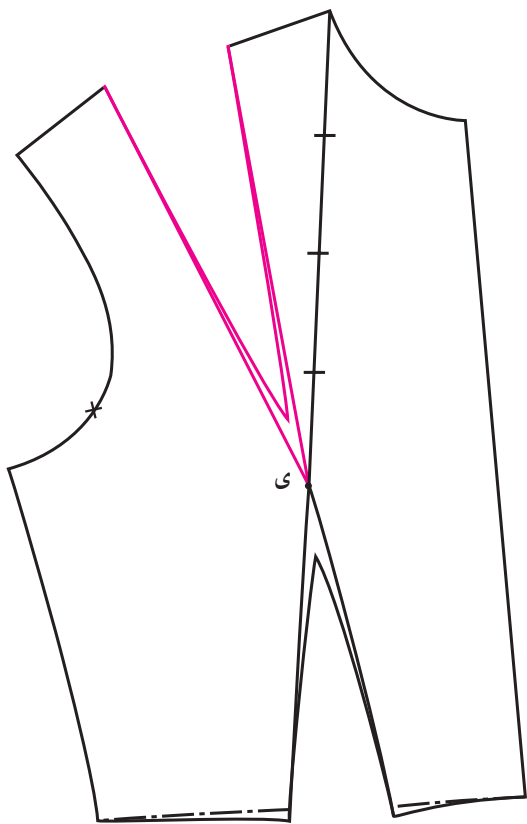

شکل ۲-۵۰

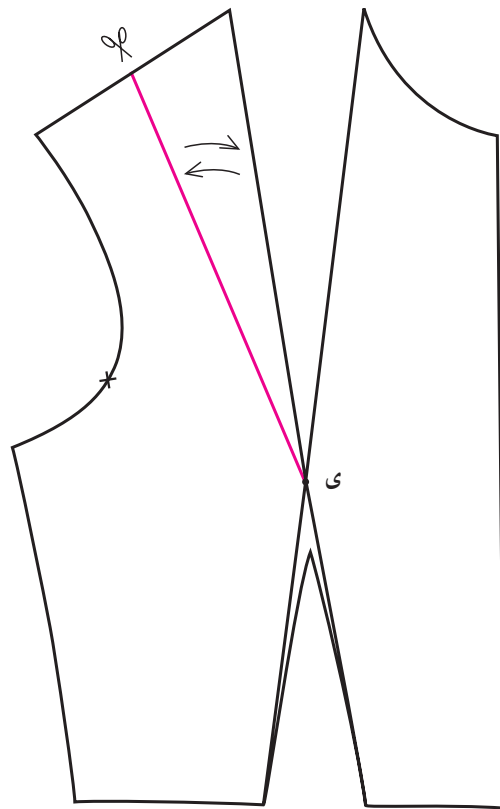

شکل ۱-۵۰

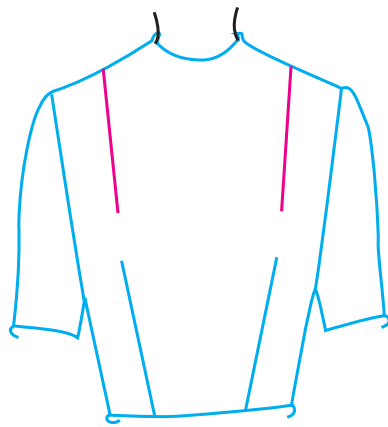

شکل ۳-۵۰

بیندید. بر اثر این حرکت، خط قیچی خورده ساسون فرانسوی در اندازه لازم الگو، باز می‌شود. تکه کاغذ الگو را زیر ساسون باز شده قرار داده، رأس پنس را $2/5$ سانتیمتر کوتاه کنید (شکل ۲-۵۱).

* الگوی بالاتنه مذکور را به همراه الگوی اساس بالاتنه پشت تا کمر به صورت «پاترن» از پارچه متقال برش داده، برای پرو آماده کنید (شکل ۳-۵۱). اضافه عرض پنس را به اندازه لازم قیچی کنید.

تبدیل ساسون سینه و کمر به ساسون فرانسوی «در بالاتنه جلو»

* خط مربوط به ساسون فرانسوی را از محل تقاطع خط کمر با خط پهلو تا رأس ساسون سینه و کمر رسم کنید (شکل ۱-۵۱).

* ساسونهای سینه و کمر را خالی کنید.

* خط مربوط به ساسون فرانسوی را قیچی کنید.

* ساسونهای سینه و کمر را به ترتیب یکی پس از دیگری

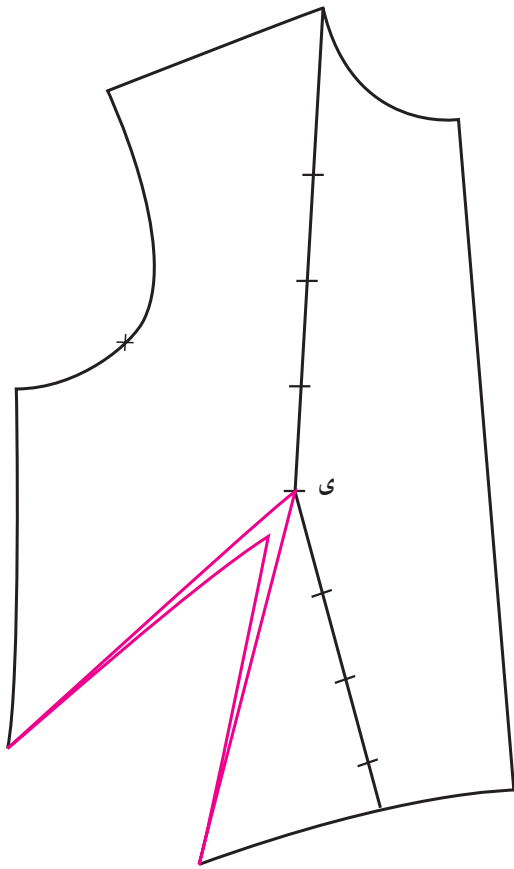

شکل ۵۱-۲

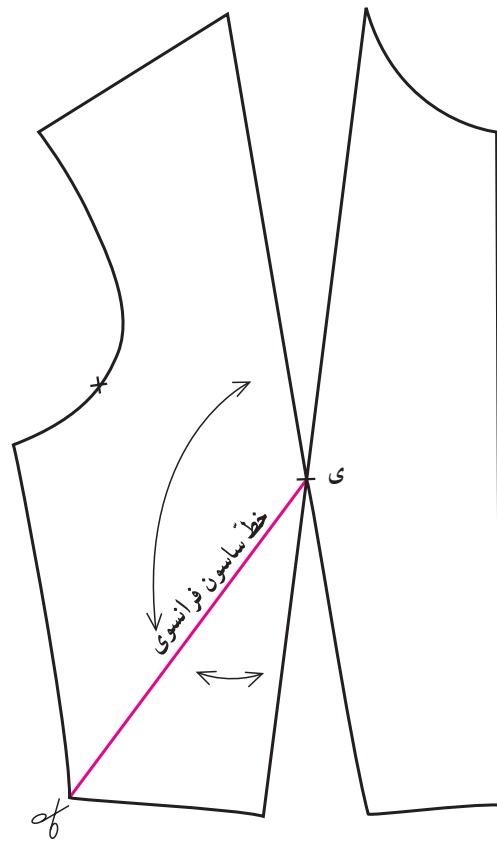

شکل ۵۱-۱

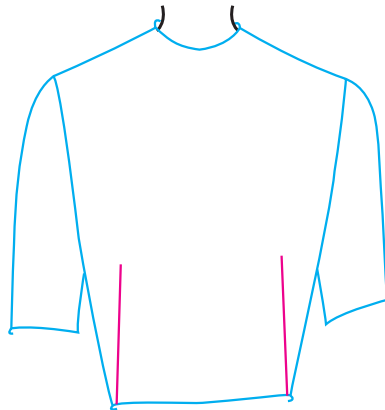

شکل ۵۱-۳

خط قیچی خورده ساسون حلقه آستین، در اندازه لازم الگو، باز می شود.

* تکه کاغذ الگو را زیر ساسون حلقه آستین گذاشته، رأس آن را $\frac{2}{5}$ سانتیمتر کوتاه کنید (شکل ۵۲-۲).

* بالاتنه آماده شده را به همراه الگوی اساس بالاتنه پشت تا خط کمر به صورت «پاترن» از پارچه متقال برش داده، دوخت و پرو کنید (شکل ۵۲-۳).

تبدیل ساسون سینه به ساسون حلقه آستین «در بالاتنه جلو»

* خط مربوط به ساسون حلقه آستین را در الگوی اساس بالاتنه جلو رسم کنید (شکل ۵۲-۱).

* ساسون سینه را تا رأس آن، خالی کنید.

* خط ساسون حلقه آستین را قیچی کنید.

* ساسون سینه را با چسب ببندید. بر اثر این حرکت،

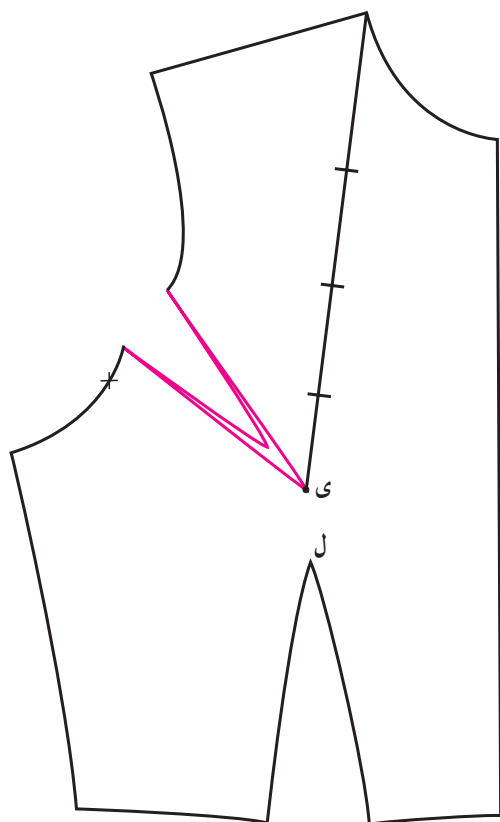

شکل ۵۲-۲

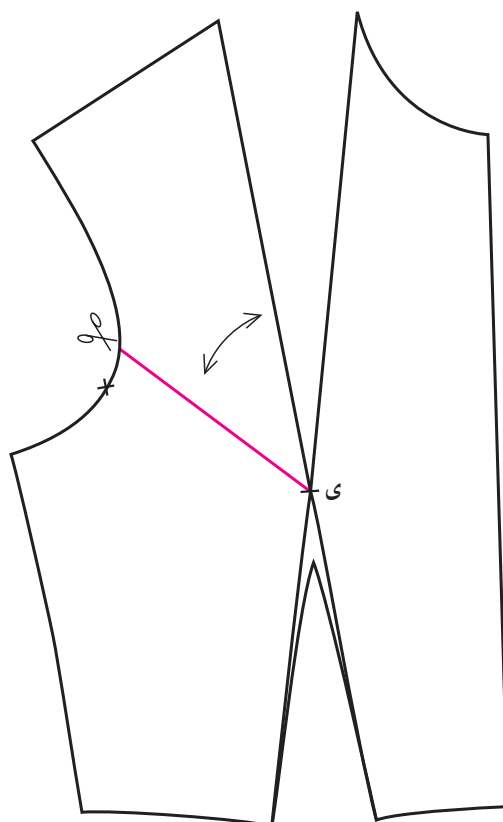

شکل ۵۲-۱

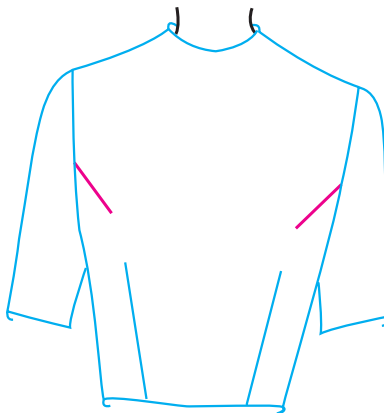

شکل ۵۲-۳

ساسون مرکزی کمر، در اندازه لازم الگو، باز می‌شود. (البته به دلخواه می‌توان فقط ساسون کمر را به این مکان منتقل نمود.) رأس ساسون باز شده را پس از قرار دادن تکه کاغذ الگو در زیر آن، $\frac{2}{5}$ سانتیمتر کوتاه کنید (شکل ۵۳-۲).

* شکل بالاتنه را تا خط کمر به صورت «پاترن» آماده کنید (شکل ۵۳-۳). اضافه درز عرض پنس گشاد شده را تا حد لازم قیچی کنید.

تبدیل ساسون سینه و کمر به ساسون مرکزی کمر «در بالاتنه جلو»

* خط مربوط به ساسون مرکزی کمر را رسم کنید (شکل ۵۳-۱).

* ساسونهای سینه و کمر را خالی کنید.

* خط ساسون مرکزی کمر را قیچی کنید.

ساسونهای سینه و کمر را با چسب ببندید. بر اثر این حرکت

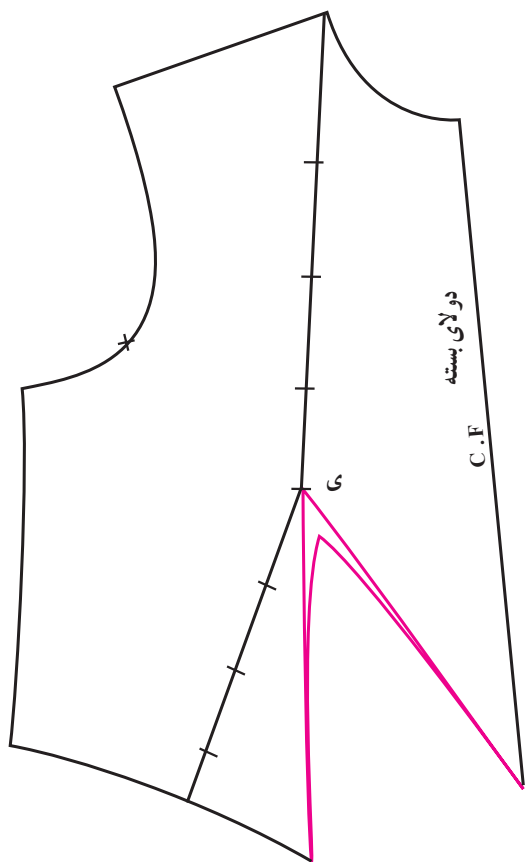

شکل ۵۳-۲

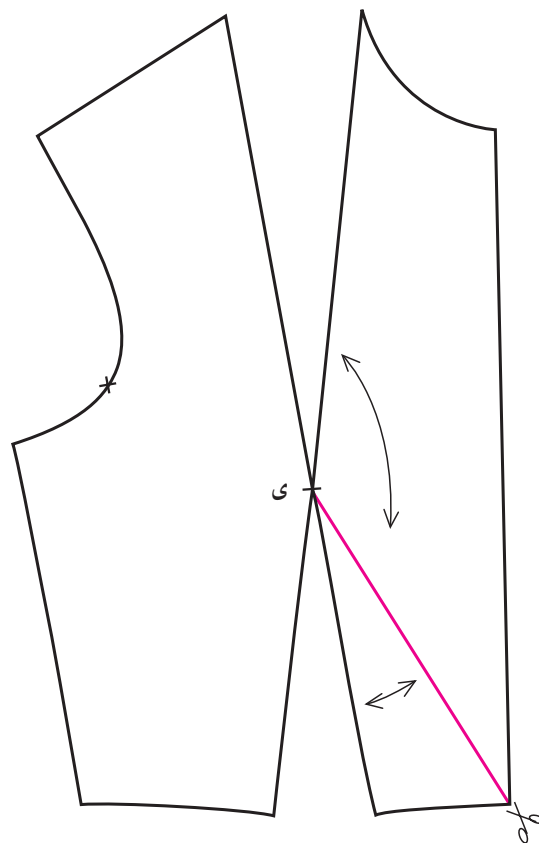

شکل ۵۳-۱

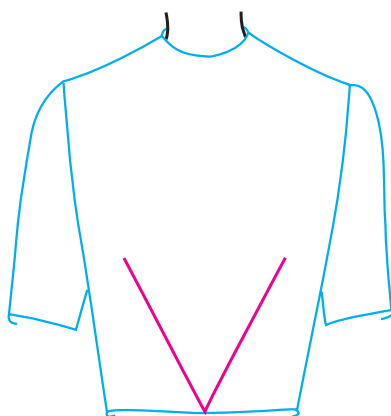

شکل ۵۳-۳

خط قیچی خورده ساسون خط مرکزی جلو، در اندازه لازم الگو، باز می‌شود. با قرار دادن تکه کاغذ الگو در زیر آن، رأس ساسون را $\frac{2}{5}$ سانتیمتر کوتاه کنید (شکل ۵۴-۲).

* طرح بالاتنه را تا خط کمر (به همراه بالاتنه اساس پشت تا خط کمر) به صورت «پاترن» از پارچه متقال، تا مرحله پرو آماده کنید (شکل ۵۴-۳).

تبدیل ساسون سینه به ساسون در خط مرکزی جلو
* خط مربوط به ساسون خط مرکزی جلو را رسم کنید (شکل ۵۴-۱).

* ساسون سینه را تا نقطه (ی) مربوط به رأس آن خالی کنید.

* خط ساسون رسم شده را قیچی کنید.

* ساسون سینه را با چسب ببندید. بر اثر این حرکت،

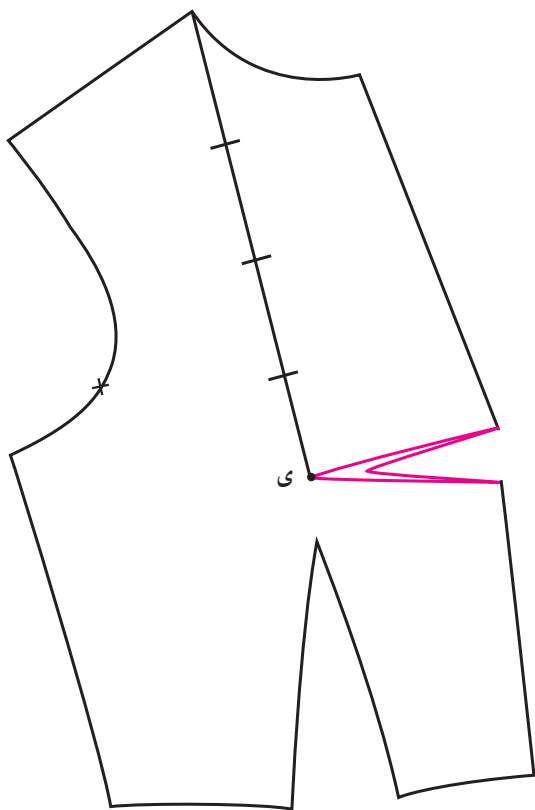

شکل ۲-۵۴

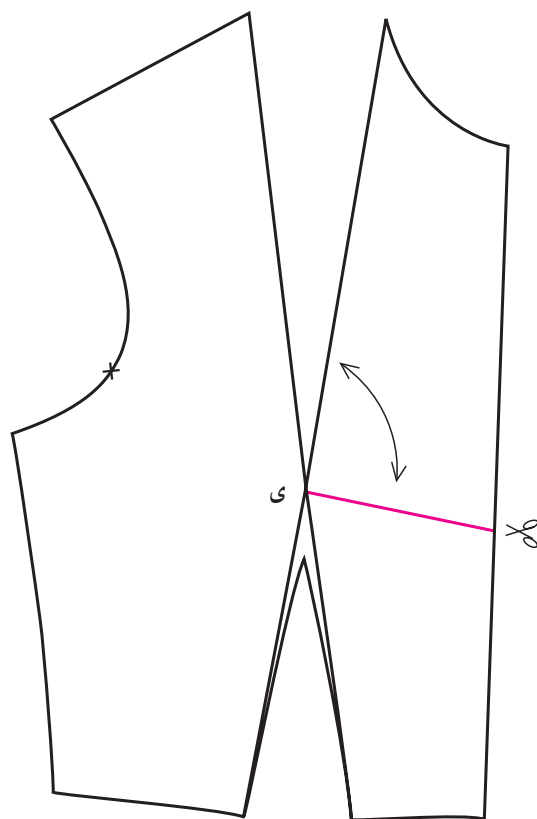

شکل ۱-۵۴

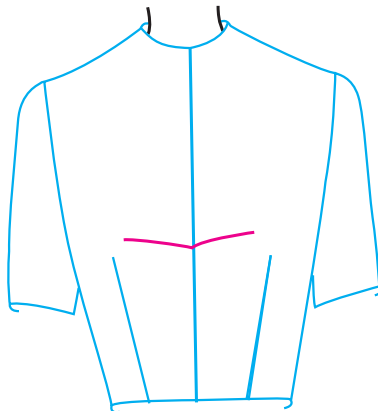

شکل ۳-۵۴

خط قیچی خورده، به اندازه لازم الگو، باز می‌شود. با قرار دادن تکه کاغذ الگو در زیر آن، رأس آن را $2/5$ سانتیمتر کوتاه کنید (شکل ۲-۵۵).

* طرح بالاتنه را همراه الگوی اساس بالاتنه پشت، به صورت «پاترن» از پارچه متقال تا مرحله پرو آماده کنید (شکل ۳-۵۵).

تبدیل ساسون سرشانه به ساسون حلقه گردن جلو

- * خط مربوط به ساسون حلقه گردن جلو را از $\frac{1}{2}$ هلال حلقه تا نقطه (ی) رأس ساسون سینه رسم کنید (شکل ۱-۵۵).
- * ساسون سینه را خالی کنید.
- * خط ساسون حلقه گردن را قیچی کنید.
- * ساسون سینه را با چسب ببندید. در اثر این حرکت،

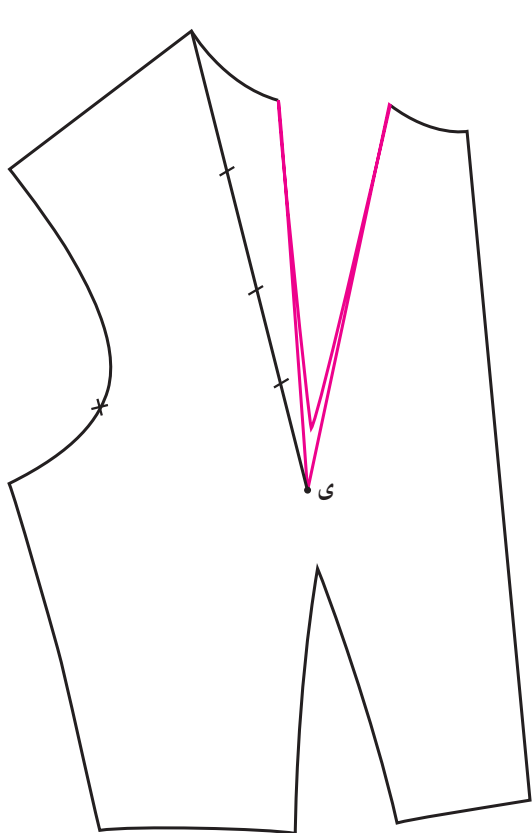

شکل ۵۵-۲

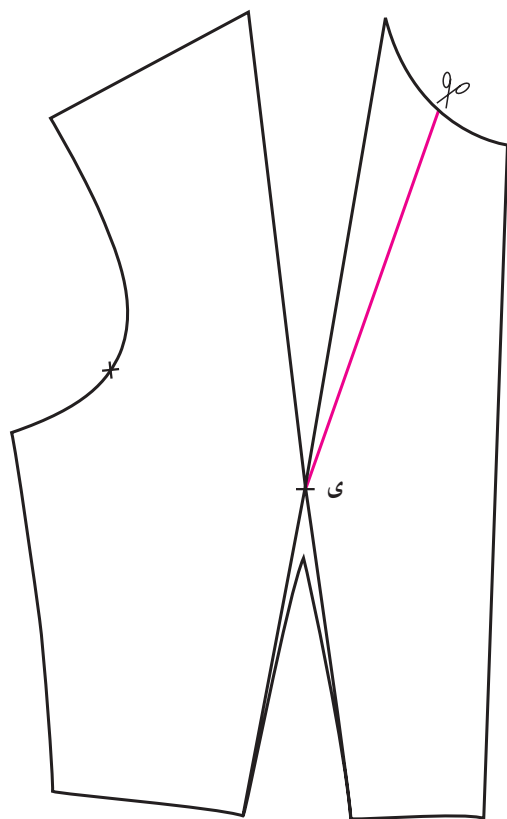

شکل ۵۵-۱

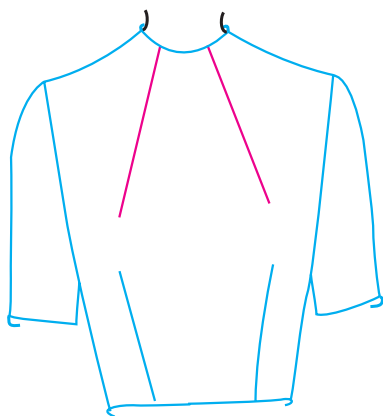

شکل ۵۵-۳

خط قیچی خورده، به اندازه لازم الگو، باز می شود
(شکل ۵۶-۲).

بالاتنه را به همراه الگوی اساس بالاتنه جلو تا خط کمر،
از پارچه متقال به صورت «پاترن» تا مرحله پرو آماده کنید
(شکل ۵۶-۳).

تبدیل ساسون سرشانه پشت به ساسون حلقه گردن پشت
* خط مربوط به ساسون حلقه گردن پشت را رسم کنید
(شکل ۵۶-۱).

* ساسون سرشانه را خالی کنید.

* خط ساسون حلقه گردن را قیچی کنید.

* ساسون سرشانه را با چسب ببندید. بر اثر این حرکت،

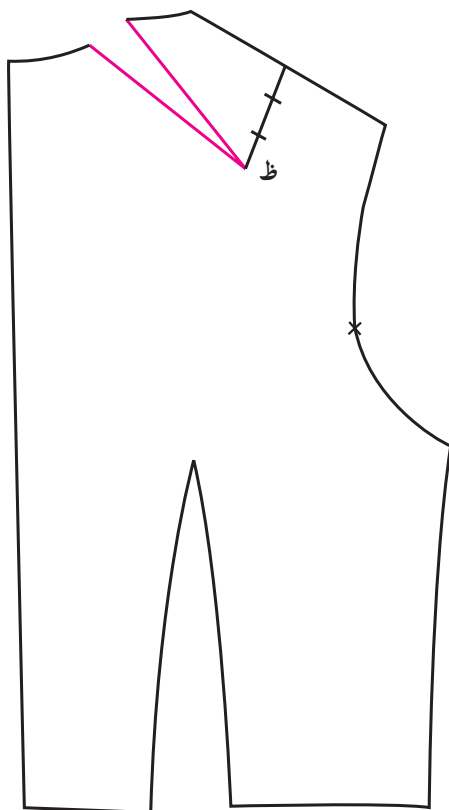

شکل ۵۶-۲

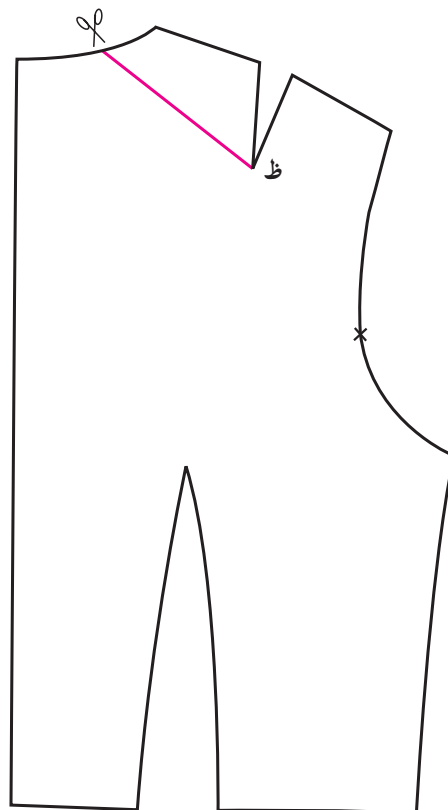

شکل ۵۶-۱

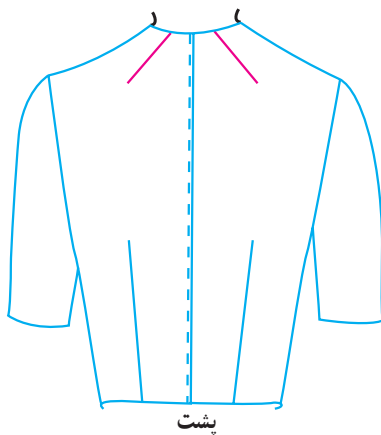

شکل ۵۶-۳

* ساسون سرشانه را با چسب ببندید. در اثر این حرکت، خط قیچی خورده، در اندازه لازم الگو، باز می شود (شکل ۵۷-۲).

* طرح بالاتنه را به کمک الگوی اساس بالاتنه جلو، از پارچه متقال به صورت «پاترن» تا مرحله پرو آماده کنید (شکل ۵۷-۳).

تبدیل ساسون سرشانه پشت به ساسون انتهای سرشانه «در بالاتنه پشت»

* خط مربوط به ساسون انتهای سرشانه را از نقطه (ظ) رأس ساسون سرشانه تا انتهای سرشانه رسم کنید (شکل ۵۷-۱).

* ساسون سرشانه را خالی کنید.

* خط ساسون انتهای سرشانه را قیچی کنید.

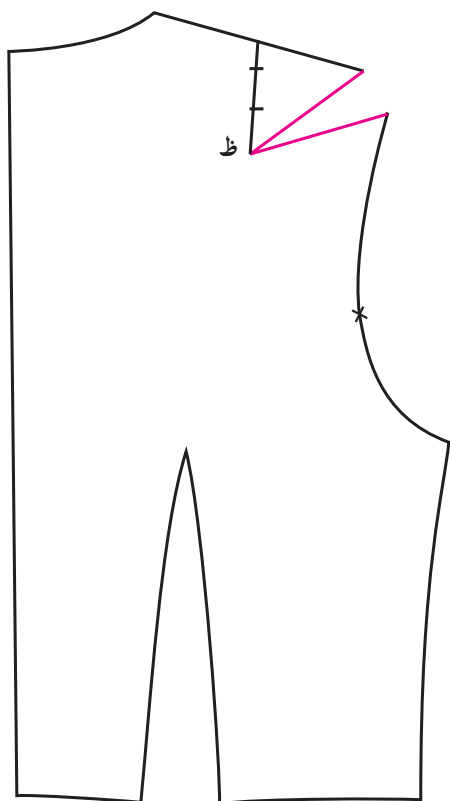

شکل ۵۷-۲

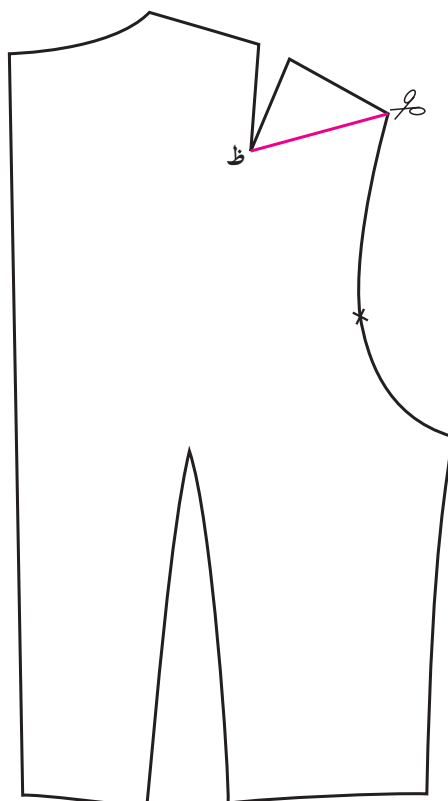

شکل ۵۷-۱

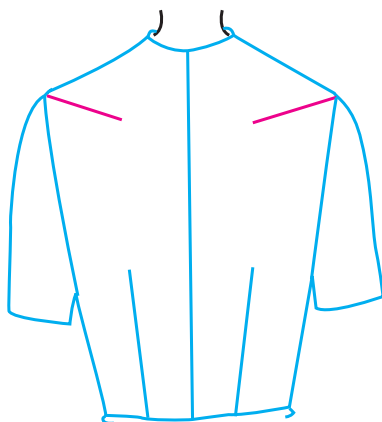

شکل ۵۷-۳

خط قیچی خورده، در اندازه لازم الگو باز می شود
(شکل ۵۸-۲).

* طرح بالاتنه را به کمک الگوی اساس بالاتنه جلو تا
خط کمر، روی پارچه متقال به صورت «پاترن» تا مرحله پرو آماده
کنید (شکل ۵۸-۳).

تبدیل ساسون سرشانه پشت به ساسون حلقه آستین
* خط مربوط به ساسون حلقه آستین پشت را از رأس

ساسون سرشانه رسم کنید (شکل ۵۸-۱).

* ساسون سرشانه را خالی کنید.

* خط ساسون حلقه آستین را قیچی کنید.

* ساسون سرشانه را با چسب ببندید. در اثر این حرکت،

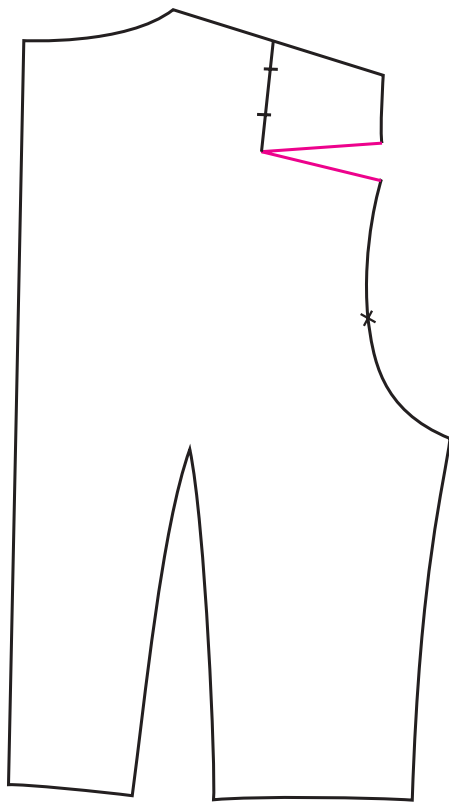

شکل ۲-۵۸

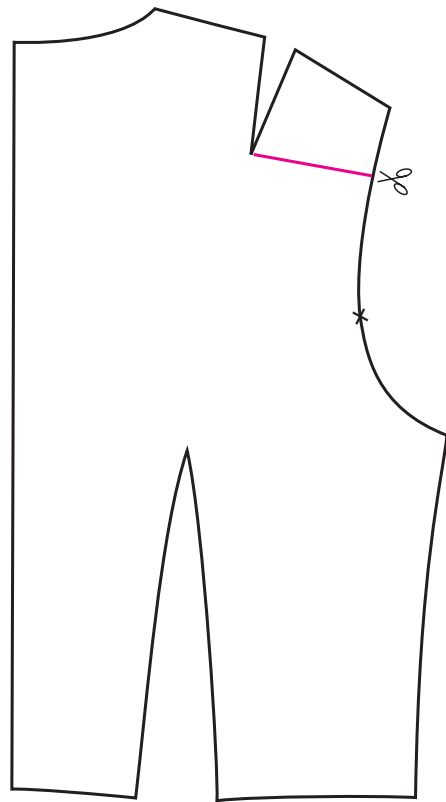

شکل ۱-۵۸

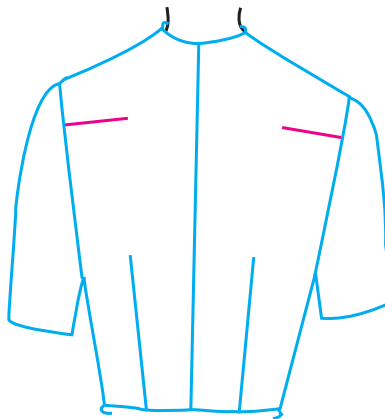

شکل ۳-۵۸

خودآزمایی

– مفهوم ساسونهای هم‌رأس را توضیح دهید.

تمرین عملی

- ۱- الگوی بالاتنه تا خط کمر، در سایز مورد نظر خود را رسم و آماده کنید.
- ۲- الگوی اساس پیراهن با خط درز کمر در سایز مورد نظر خود را رسم و آماده کنید.
- ۳- پاترن مربوط به الگوی اساس پیراهن با خط درز کمر در سایز مورد نظر خود را تا مرحله پرو آماده کنید.
- ۴- مکانهای انتقال ساسون سینه را در روی الگوی بالاتنه جلو مشخص کنید.
- ۵- مکانهای انتقال ساسون کمر بالاتنه جلو را در روی الگوی بالاتنه جلو مشخص کنید.
- ۶- مکانهای انتقال ساسون سرشانه پشت را در روی الگوی پشت مشخص کنید.

طراحی یقه‌های ساده به همراه سجاف

قبل از شکل دادن به هر نوع یقه در بالاتنه، در تمام سایزها و اندازه‌ها، بخصوص برای اندامی که دارای سینه‌های برجسته می‌باشد. طراحی «پنس یقه» و سپس انتقال آن به ساسون سینه یا ساسونهای «همرأس» با آن ضروری است. برای این کار، پنسی

به عرض $\frac{1}{6}$ تا یک سانتیمتر (در اندامهای سایز بزرگ با سینه برجسته، $\frac{1}{5}$ سانتیمتر) روی هلال حلقه گردن جلوی الگو، به رأس ساسون سینه رسم می‌کنیم سپس داخل آن را خالی کرده، متعاقباً به پنس مجاور و هم‌رأس با آن منتقل می‌کنیم (شکل ۵۹).

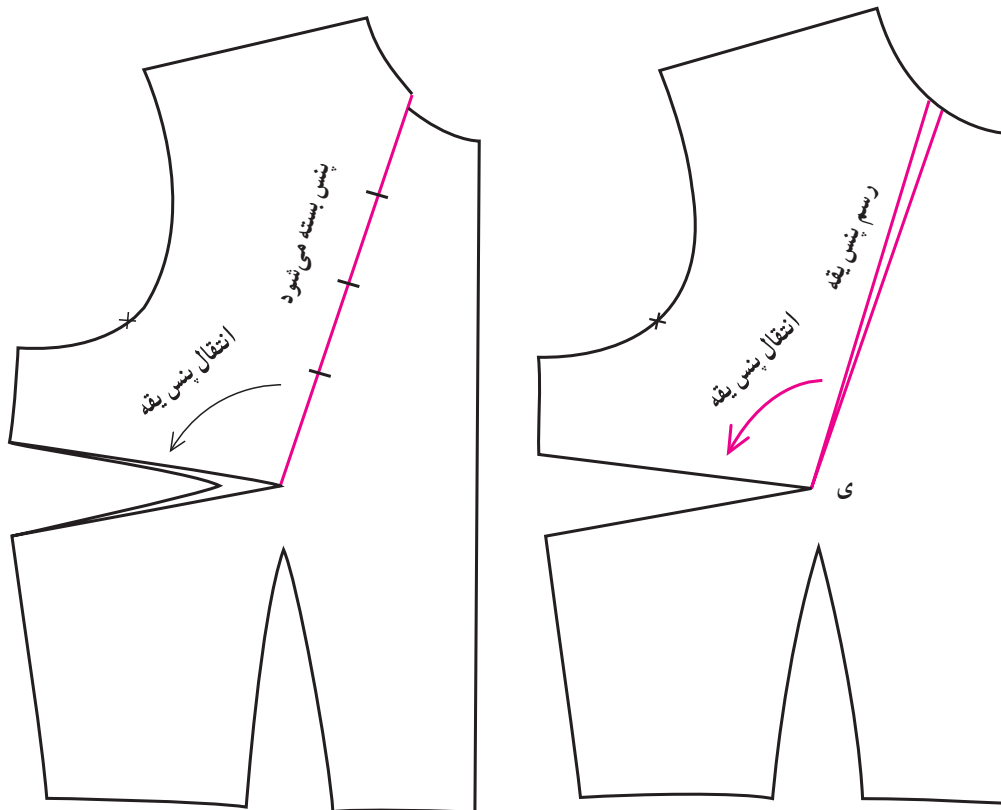

شکل ۵۹

از الگو خارج می‌کنیم (شکل ۶۱). این حرکت را «دکلته کردن یقه» می‌گوییم.

یقه گرد: (شکل ۶۰) ابتدا روی بالاتنه طرح مربوط، در اندازه دلخواه یقه را گشاد کرده، مقدار لازم را قیچی می‌زنیم و

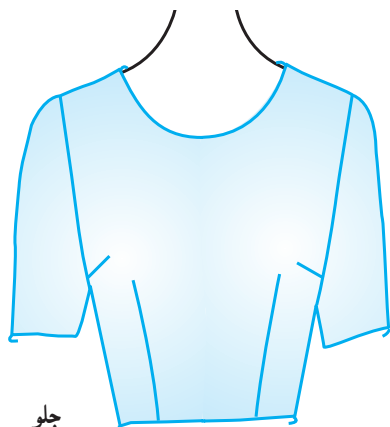

جلو

یقه گرد ساده

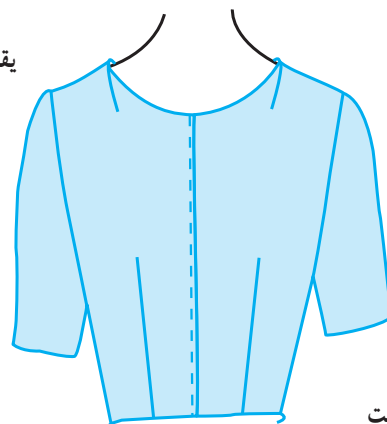

پشت

شکل ۶۰

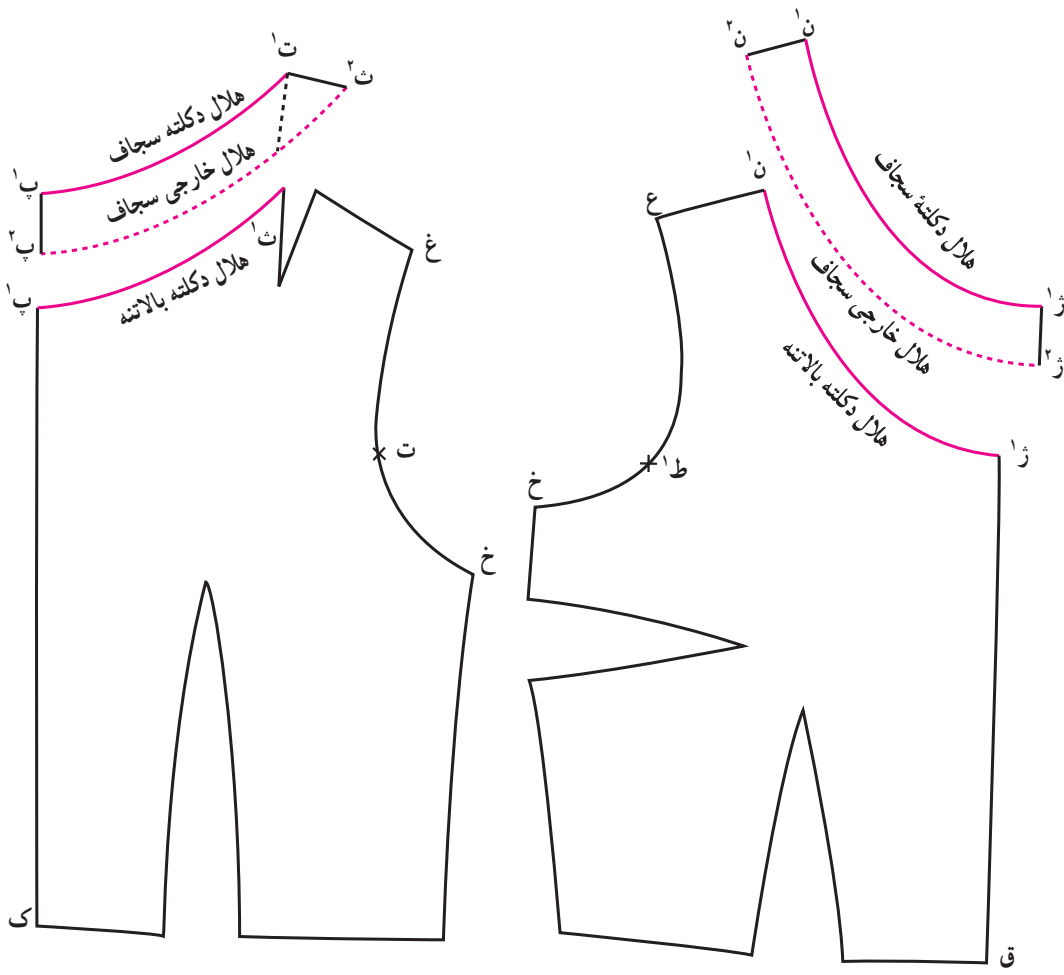

شکل ۶۲

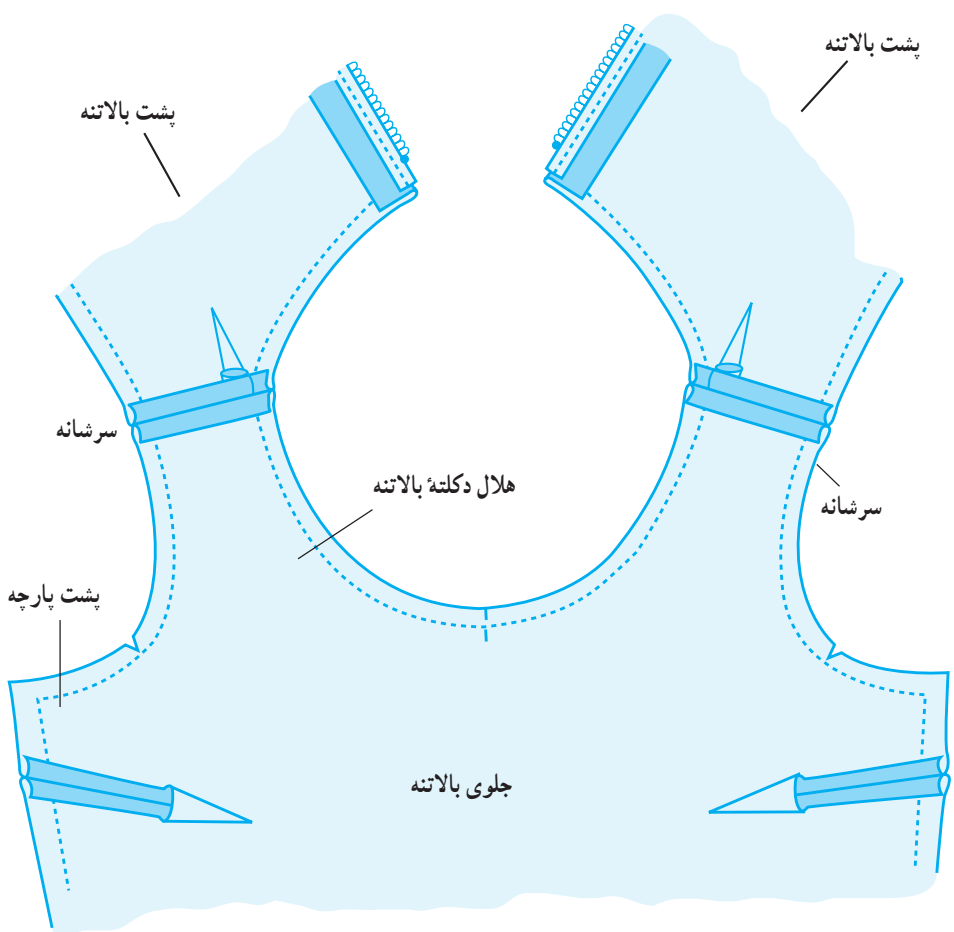

دوخت یقه گرد: الگوی سجاف جلو را در خط مرکزی روی کاغذ، تا زده، کل آن را کپی کنید تا کامل شود. سجاف جلو و پشت دارای دو هلال است. قسمت داخلی، «هلال دکلته» و قسمت خارجی، «هلال خارجی سجاف» نامیده می‌شود.

* بالاتنه دکلته شده را دوخته، آماده کنید. زیپ خط مرکزی پشت را دوخته، درزهای بالاتنه بخصوص درزهای سرشانه را اتوکاری کنید (شکل ۶۳).

شکل ۶۳

* الگوی سجاف جلو و پشت یقه را عیناً روی «لایی چسبان» گذاشته، به اندازه الگو، یک بار از آن برش کنید. به قسمت چسب لایی توجه کنید.

* سجافی را که از لایی چسب آماده نموده‌اید، بر پشت پارچه گذاشته، (مانند الگو) از آن استفاده کنید. به این طریق که برای قسمت «هلال دکلته» سجاف، روی پارچه یک سانتیمتر اضافه درز تا خط مرز لایی چسب در نظر بگیرید.

– اضافه درز مربوط به سرشانه سجاف را از پارچه تا خط مرز شانه لایی چسب، یک سانتیمتر منظور کنید.

* اضافه درز مربوط به هلال خارجی سجاف را از پارچه تا مرز لایی چسب، ۲/۰ سانتیمتر منظور نمایید.

* سجافهای جلو و پشت را که از لایی چسبان آماده شده است به کمک حرارت مناسب اتو و با در نظر گرفتن میزان اضافه

درزها و رعایت فواصل لایی و پارچه، به پارچه بریده شده بچسبانید.

– هلال خارجی سجاف، پس از اتمام دوخت، پاکدوزی می‌شود.

– درزهای سرشانه سجاف را دوخته، سپس اتو کنید (شکل ۶۴).

* سجاف آماده شده را به بالاتنه بدوزید. دقت کنید که خطوط سرشانه‌ها به ترتیب بر هم منطبق شود. به کمک قیچی، نقاط داخل هلال دکلته یقه را در فواصل معین چرت بزنید (شکل ۶۵).

– پس از دوخت سجاف یقه به بالاتنه، آن را به داخل بالاتنه برگردانده، هلال یقه را از رو چرخکاری کنید.

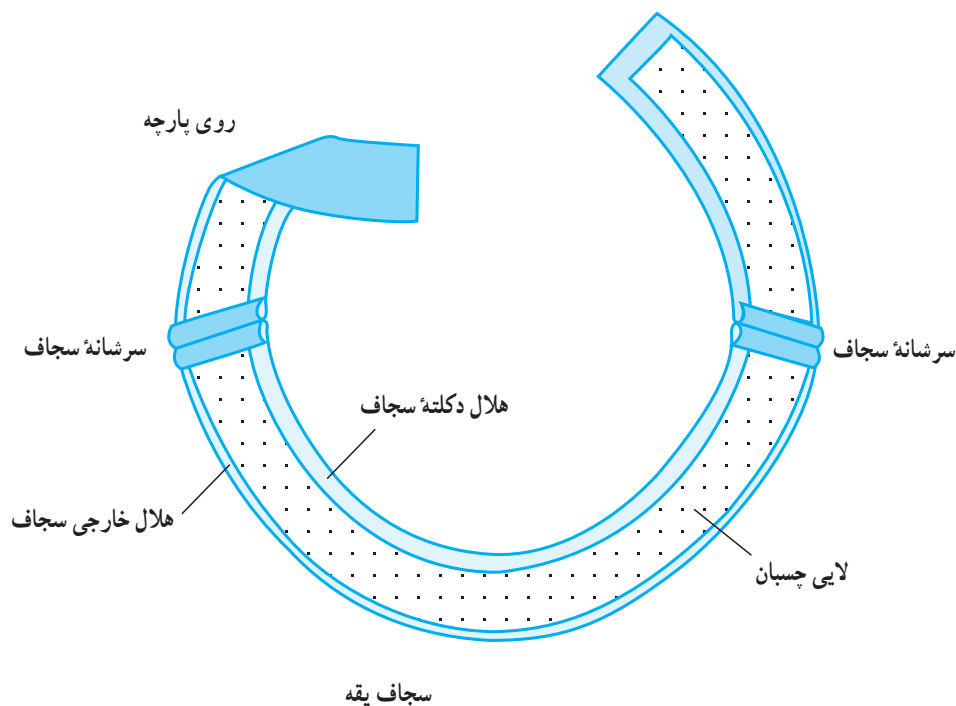

شکل ۶۴

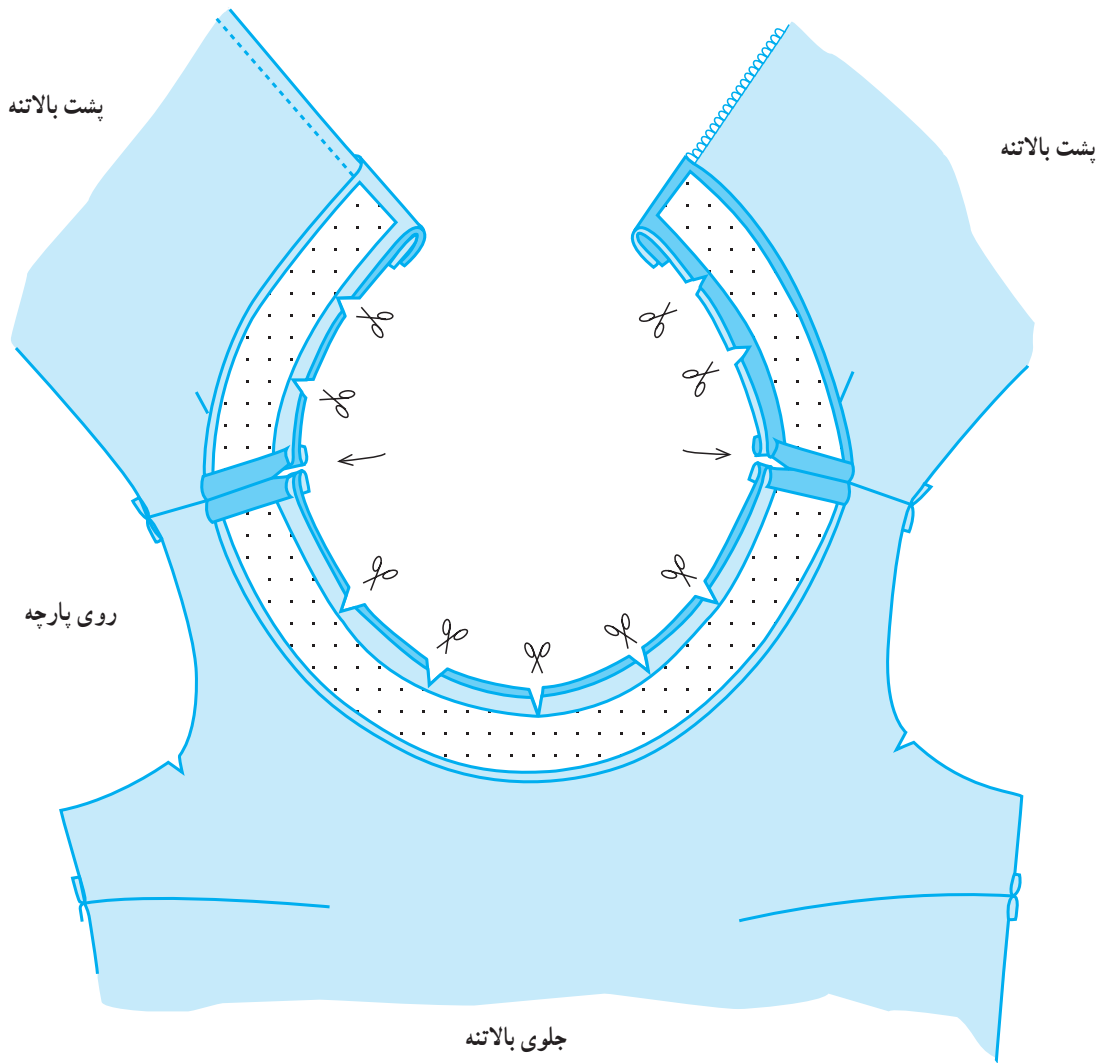

جلوی بالاتنه

شکل ۶۵

مطالعه آزاد

یقه چهارگوش : (شکل ۶۶)

مرحله دکلته کردن یقه به کمک خط کش گونیا به صورت ساده ای انجام می گیرد (شکل ۶۷).

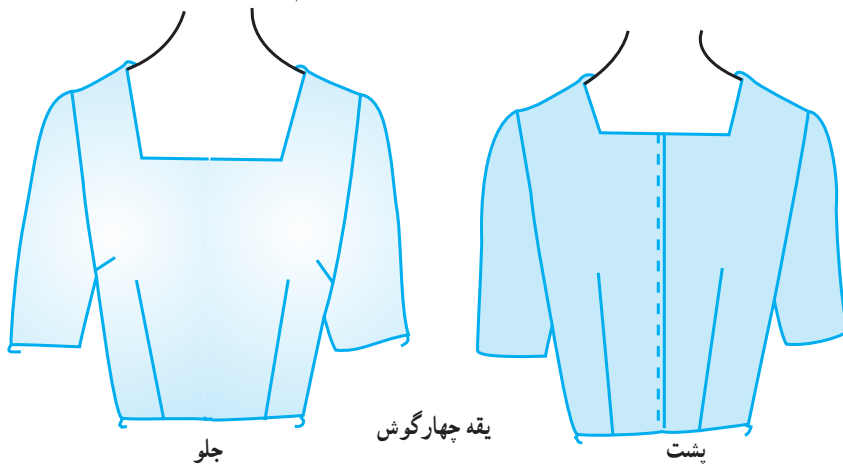

جلو

یقه چهارگوش

پشت

شکل ۶۶

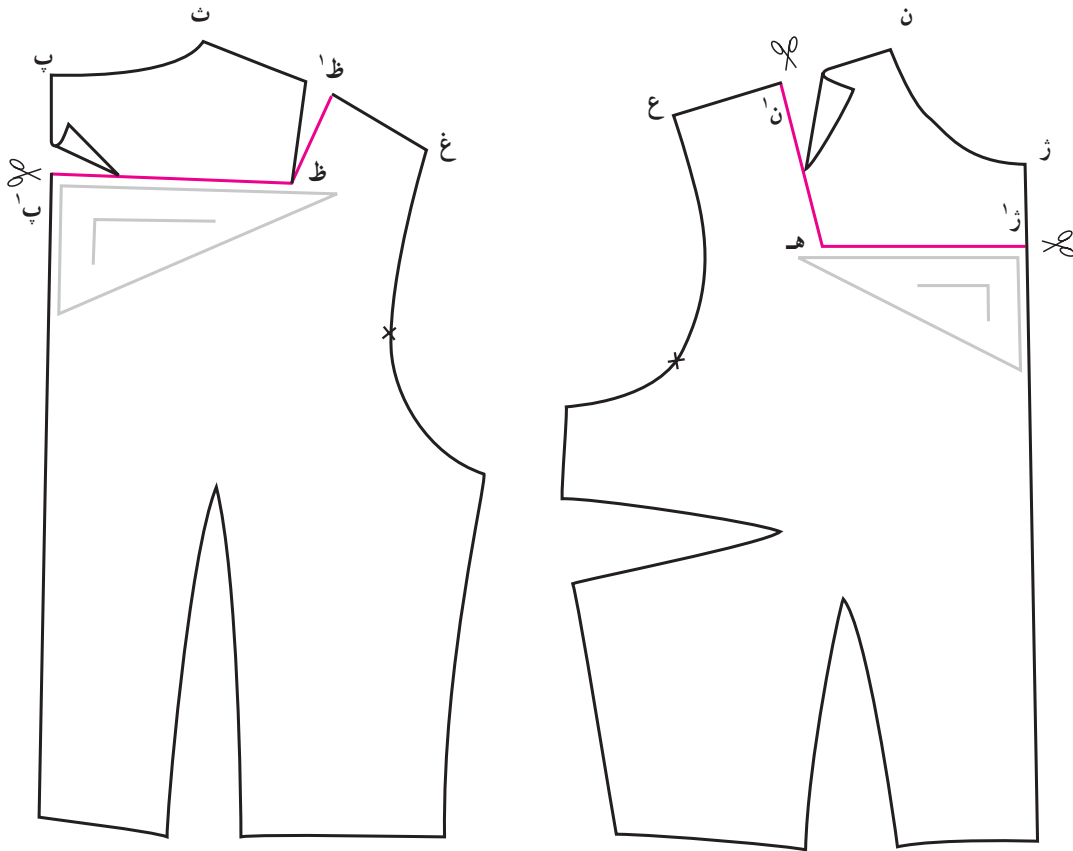

شکل ۶۷

* به مقدار دلخواه برای دکلته نمودن خط مرکزی یقه، از نقطه (ژ) تا (ژ^۱) علامت بگذارید.
 * در این طرح، یقه به صورتی دکلته شده است که پنس سرشانه پشت در هنگام دکلته کردن، حذف می‌شود؛ بنابراین فاصله از یقه روی خط سرشانه جلو و پشت، ضمن اینکه به طور مساوی در نظر گرفته می‌شود، حد آن را تا نقطه (ظ^۱) روی خط بالای پنس سرشانه منظور می‌نماییم. در این صورت فاصله مساوی با آن را روی بالاتنه جلو، از نقطه (ن) تا (ن^۱) علامت گذاشته، زاویه (ه) یقه را «به دلخواه بین ۹۰ تا ۱۲۰ درجه» طراحی می‌کنیم.
 دقت کنید خط (ه، ژ^۱) باید به کمک خطوط گونیا، عمود بر خط مرکزی جلو رسم شود.
 * از نقطه (ظ) واقع در رأس پنس سرشانه پشت، خط (ظ، پ^۱) را بر خط مرکزی پشت و به کمک خط کش گونیا عمود کنید.

* سطح دکلته شده را به کمک قیچی، از الگو جدا کنید.
 * سطح سجاف را روی خطوط سرشانه برابر ۳ سانتیمتر از نقاط (ن^۱) تا (ن^۲) و از (ظ^۱) تا (ظ^۲) مشخص کنید؛ سپس فواصل (ژ^۱، ژ^۲) و (پ^۱، پ^۲) را به ترتیب روی خطوط مرکزی جلو و پشت، معین کنید.
 * از نقاط (ن^۲) و (ژ^۲) واقع در بالاتنه جلو، دو خط بموازات خطوط یقه ترسیمی، رسم کنید تا در نقطه (ه^۱) همدیگر را قطع کنند (شکل ۶۸).

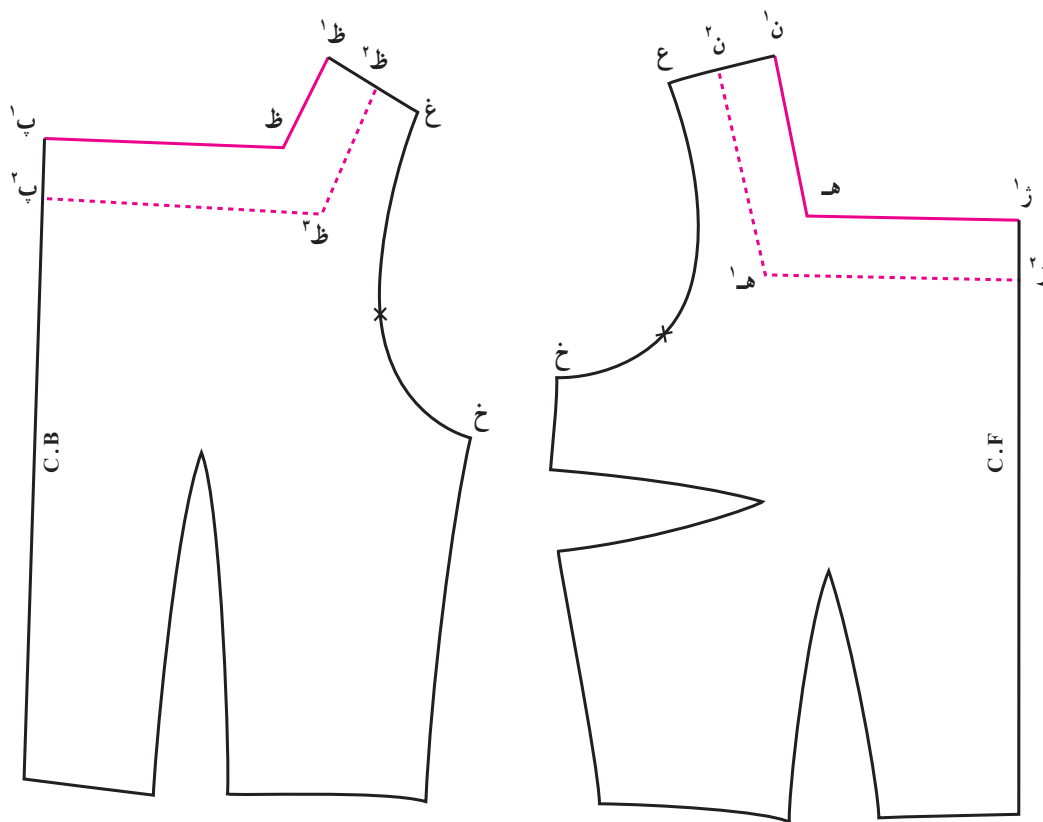

شکل ۶۸

* در روی الگوی بالاتنه پشت، از نقاط (ظ^۱) و (ظ^۲) دو خط بموازات خطوط یقه رسم کنید تا همدیگر را در نقطه (ظ^۳) قطع کنند.

* مانند توضیحات مربوط به سجاف یقه گرد، این سجاف را نیز یک بار از لای چسبان آماده کرده، روی پارچه با اضافه درز یک سانتیمتر در قسمت یقه دکلته و ۰/۲ سانتیمتر در قسمت لبه خارجی در نظر گرفته قسمت سرشانه‌ها را به هم بدوزید و اتو کنید (شکل ۶۹).

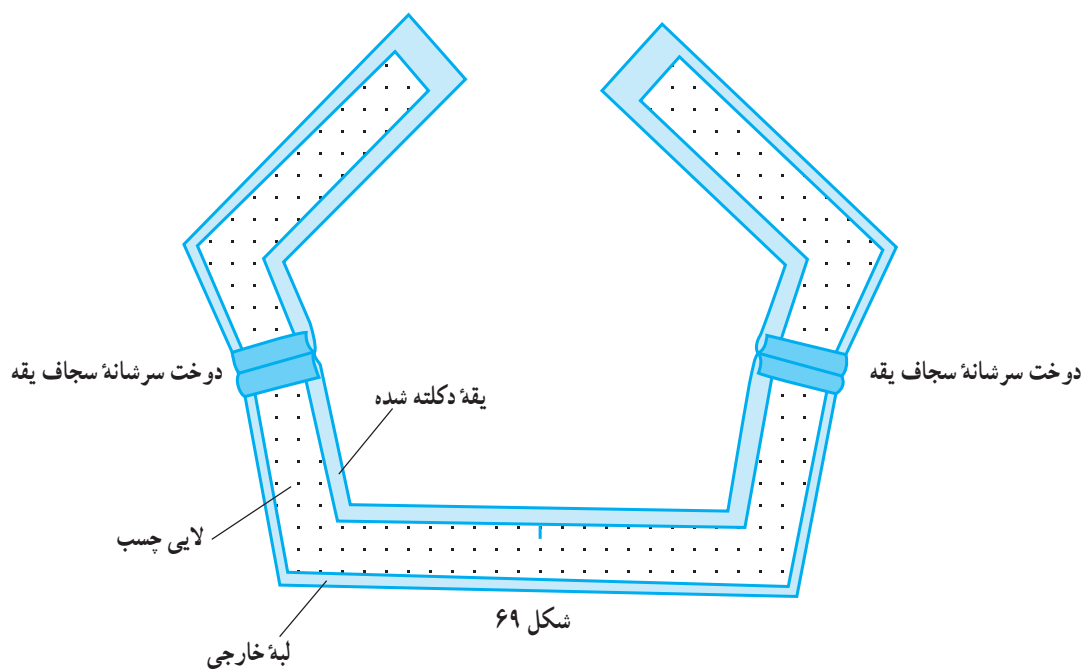

شکل ۶۹

* بالاتنه را آماده، سپس سجاف یقه را به آن وصل کنید. در هنگام دوخت، زاویه‌های یقه را در قسمت اضافه درز، چرت بزنید تا سجاف براحتی به قسمت داخل برگردانده شود و کیس بر ندارد (شکل ۷۰).

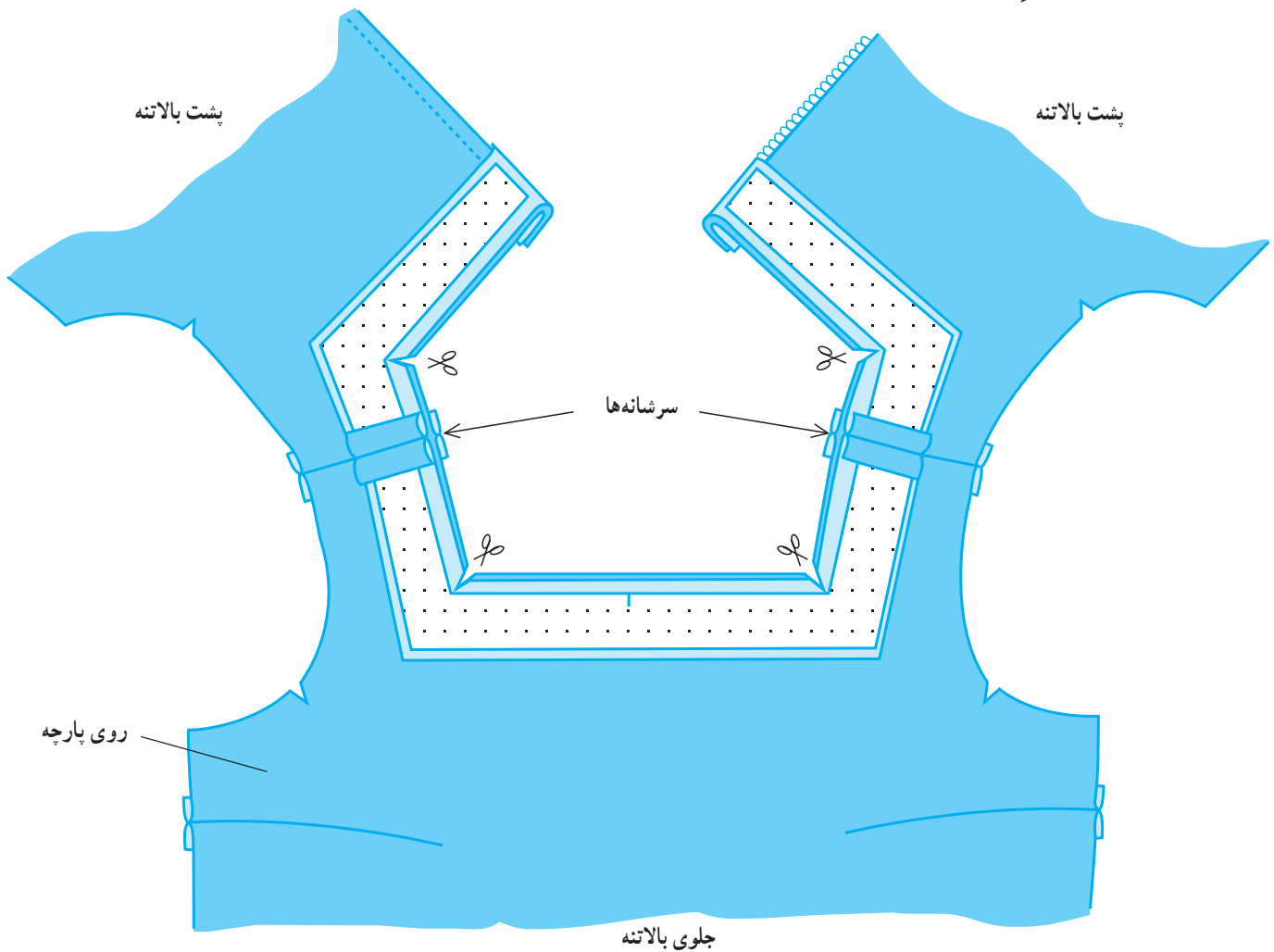

شکل ۷۰

* پس از برگرداندن سجاف یقه به داخل بالاتنه، لبه یقه را چرخکاری کنید.

پایان مطالعه آزاد

یقه هفت: (شکل ۷۱) طریقه دوخت یقه‌های ساده مانند هم است. فقط دکلته کردن آنها با هم متفاوت است.

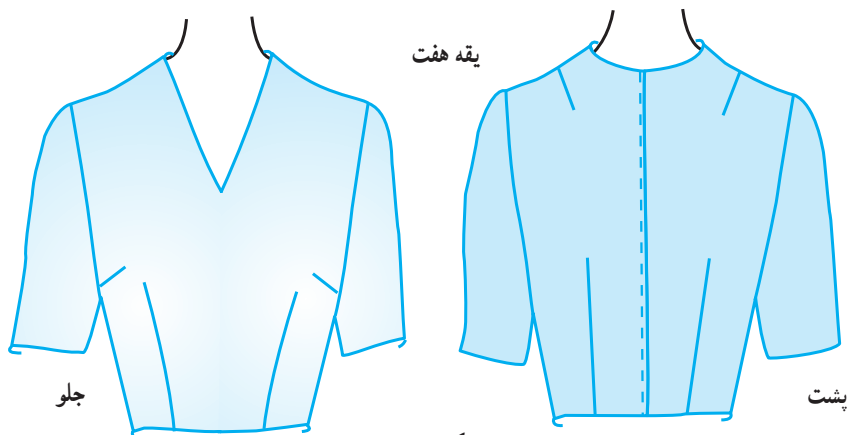

شکل ۷۱

در این طرح نیز یقه را به شکل هفت در جلوی بالاتنه دکلته می‌نماییم (شکل ۷۲).

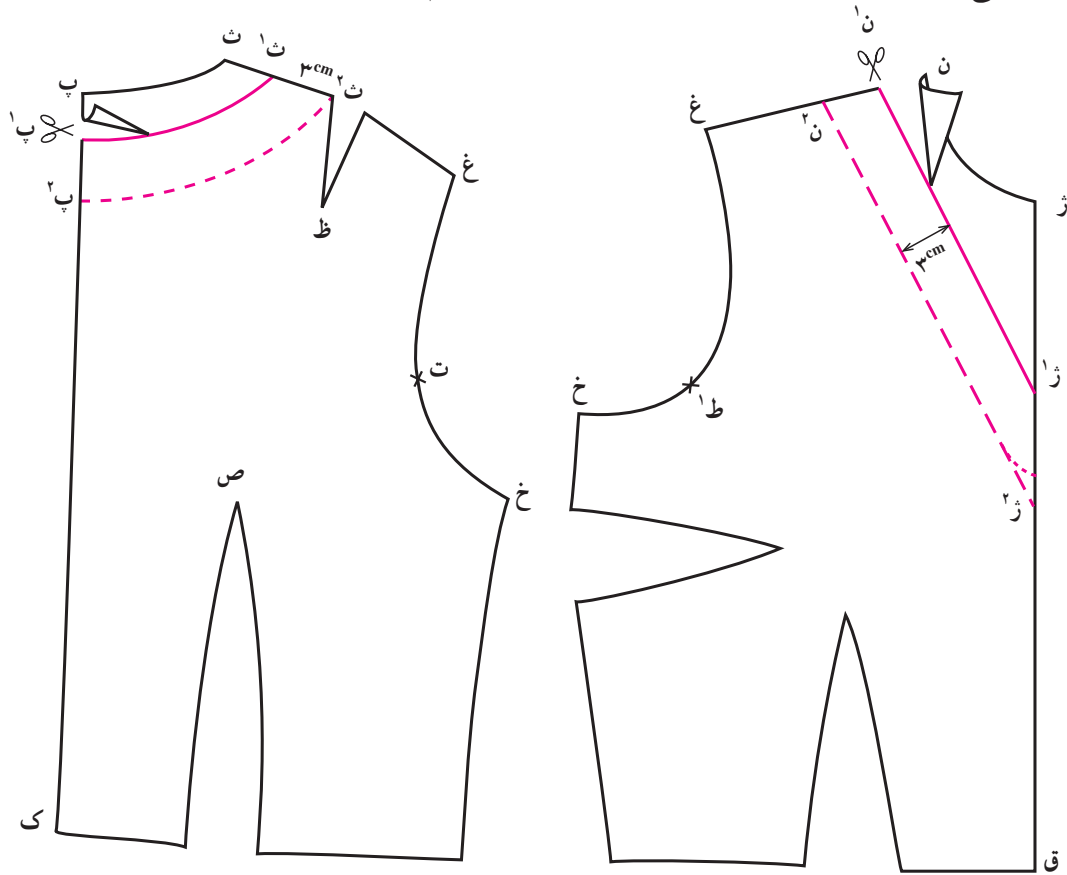

شکل ۷۲

* پهنای سجاف را روی خط سرشانه جلو و پشت برابر

۳ سانتیمتر منظور کنید. بنابراین فواصل (ن^۱، ن^۲) و (ث^۱، ث^۲) برابر ۳ سانتیمتر می‌باشد.

* از نقطه (ن^۱) خطی به موازات خط یقه (ن^۱، ز^۱) رسم

کنید تا خط مرکزی جلو را در نقطه (ز^۱) قطع کند.

– هلال خارجی سجاف یقه پشت را نیز از نقطه (ث^۲) تا

(پ^۲) رسم کنید.

* از سطوح سجاف جلو و پشت کپی بردارید و بر طبق

توضیحات گفته شده خط مرکزی سجاف جلو را ابتدا روی کاغذ

الگو تازده، کل سجاف جلو را به صورت هفت آماده کنید.

* الگوهای سجاف جلو و پشت را یک بار روی لایی

چسب گذاشته عیناً برش کنید.

* سجافهایی را که از لایی چسبان آماده نموده‌اید روی

پارچه گذاشته، با اضافه درز یک سانتیمتر، فاصله مرز بین

لایی چسب و پارچه را منظور نمایید.

برای این کار ابتدا :

* در بالاتنه مورد نظر، در قسمت الگوی جلو، به مقدار

دلخواه (در این نمونه، ۲ سانتیمتر منظور شده است) از نقطه (ن)

ابتدای سرشانه تا (ن^۱) علامت بگذارید.

* روی خط مرکزی جلو، به مقدار دلخواه از نقطه (ژ) تا

(ژ^۱) علامت بگذارید.

* از (ن^۱) روی خط سرشانه به طور مستقیم به (ژ^۱) وصل

کنید. سپس خط مذکور را قیچی زده یقه دکلته شده را در الگو،

مشخص کنید.

* در الگوی بالاتنه پشت، مقدار مساوی با دکلته یقه سرشانه

جلو از نقطه (ث) تا (ث^۱) روی خط سرشانه علامت بگذارید.

* چون پشت یقه، طرح ساده در نظر گرفته می‌شود، فاصله

(پ، پ^۱) را روی خط مرکزی پشت می‌توان به اندازه (ث، ث^۱)

در نظر گرفت.

* از (ث^۱) به (پ^۱) هلال کمی رسم نموده، آن را قیچی

بریزید تا قسمت اضافه یقه، از الگو جدا و خارج شود.

* سجافهایی را که از لایه چسبان آماده نموده‌اید به کمک حرارت مناسب اتو به پارچه بچسبانید (شکل ۷۳). سپس سرشانه‌های سجاف را در محل مورد نظر به یکدیگر دوخته درزهای

دوخته شده را باز کرده، اتو کنید.

* سجاف یقه آماده شده را به بالاتنه دوخته و آماده شده، از قسمت هلال یقه دکلمه، به یکدیگر بدوزید (شکل ۷۴).

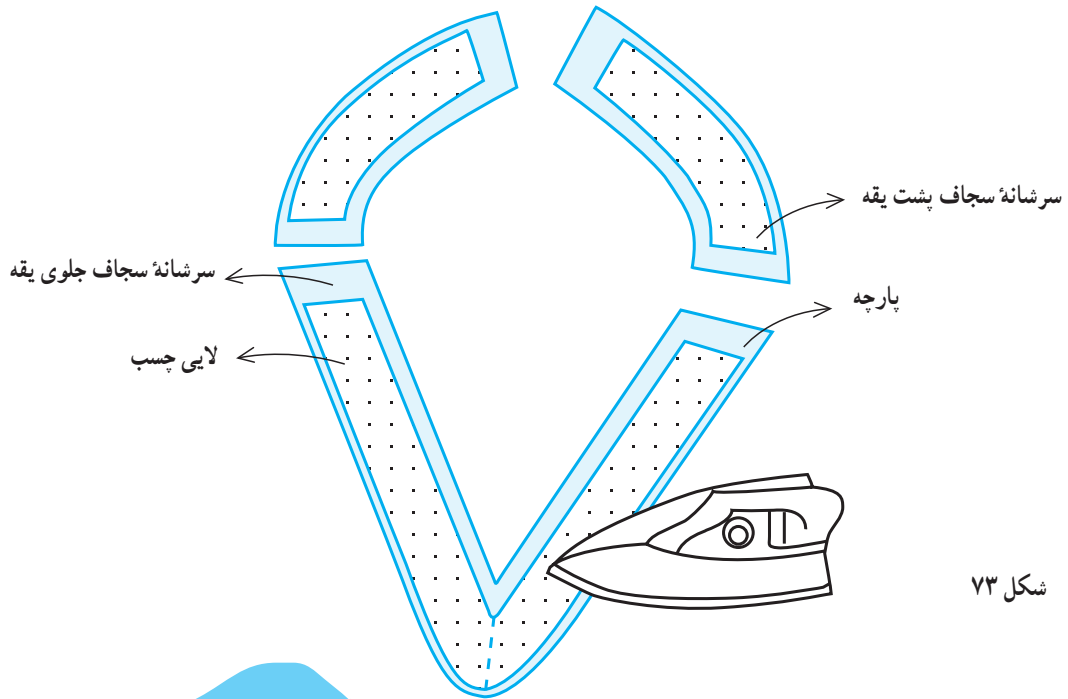

شکل ۷۳

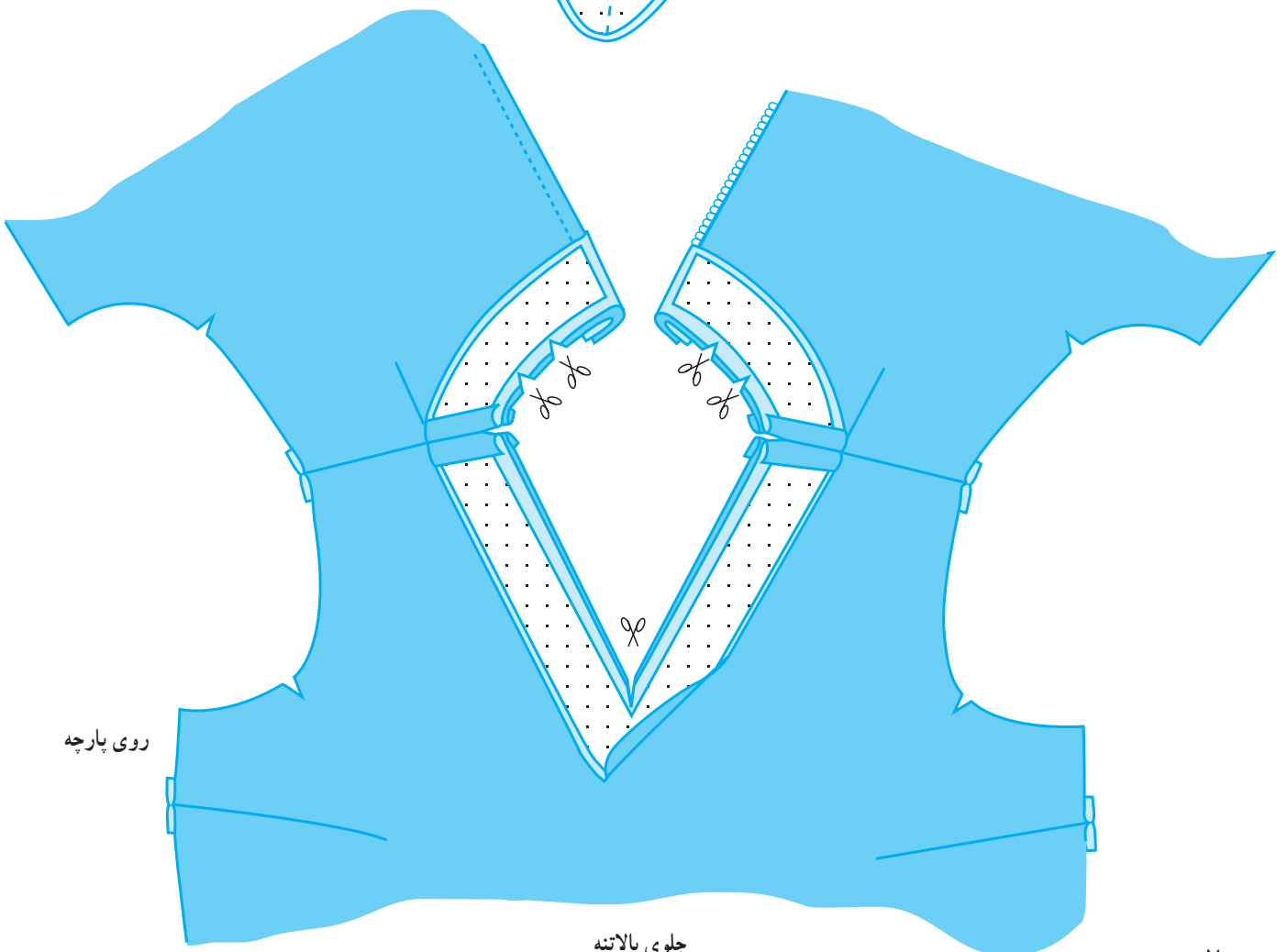

جلوی بالاتنه

شکل ۷۴

* لبه یقه را پس از برگرداندن، چرخکاری، سپس اتو نمایید.

* سجاف را در ناحیه سرشانه، با چند دوخت ساده به بالاتنه

بست نمایید.

* رأس جلوی یقه را با قیچی چرت زده تا محل دوخت،

اضافه درز را باز کنید.

* مطابق شکل، در نقاط معین چرت ایجاد کنید تا برگرداندن

سجاف به داخل بالاتنه به طریقی صورت گیرد که یقه، کیس بر ندارد.

مطالعه آزاد

یقه بیضی: (شکل ۷۵) دوخت یقه‌های بیضی همانند یقه‌های گرد است با این تفاوت که در دکلته کردن یقه

مختصر تفاوتی وجود دارد. برای این کار:

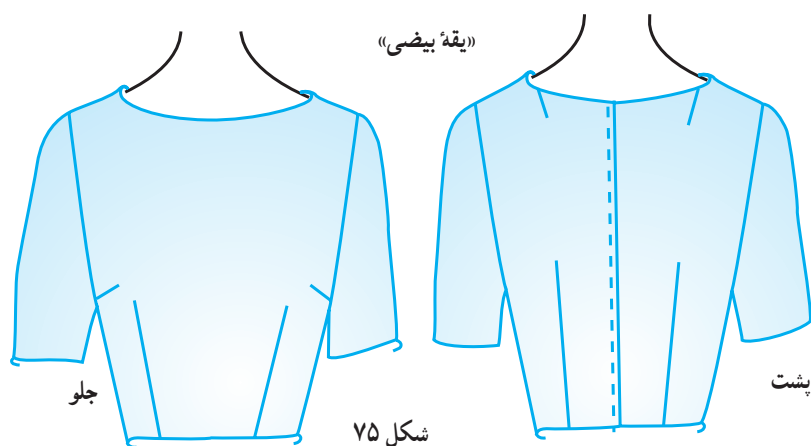

— برای دکلته کردن مقدار معین روی خط سرشانه منظور می‌نماییم. با توجه به اینکه در هنگام طراحی

این گونه یقه‌ها، مقدار دکلته یقه روی خط سرشانه بیشتر از دکلته یقه روی خطوط مرکزی است. بنابراین در این طرح

اندازه دکلته روی خطوط سرشانه از حد پنس سرشانه پشت نیز گذشته است و به عبارت دیگر قسمت باقی مانده پنس

سرشانه پشت در هلال یقه دکلته شده پشت بالاتنه نمایان می‌شود (شکل ۷۶).

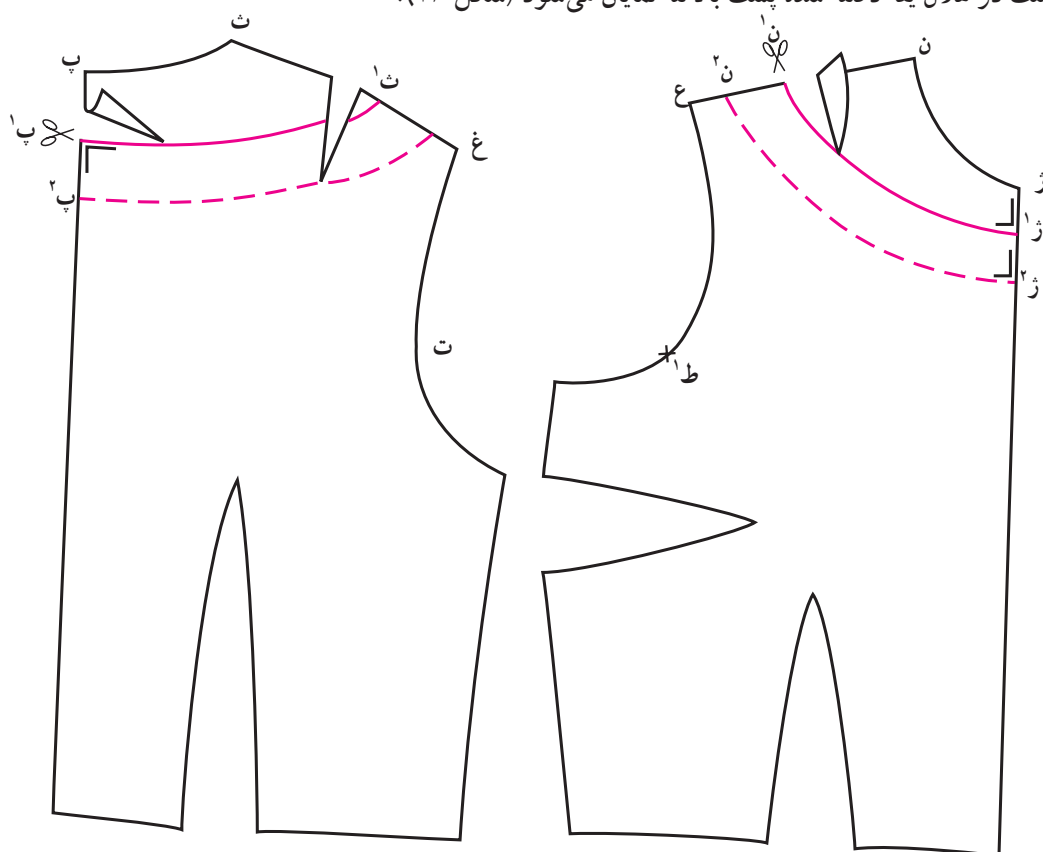

شکل ۷۶

پس از جدا کردن قسمت اضافه یقه، عرض سجاف را برابر ۳ سانتیمتر و به موازات هلال دکلتۀ یقه رسم نمایید.

* سجاف جلوی یقه را کیی نموده، خطّ مرکزی جلوی آن را روی کاغذ تا بزنید و سجاف یقه را کامل کنید (شکل ۷۷).

* طریقه لایی گذاری و دوخت مانند یقه گرد می باشد.

* در هنگام برگرداندن سجاف یقه به داخل بالاتنه قسمت اضافه درز دوخته شده در هلال دکلتۀ یقه را چرت بزنید تا یقه کیس بر ندارد.

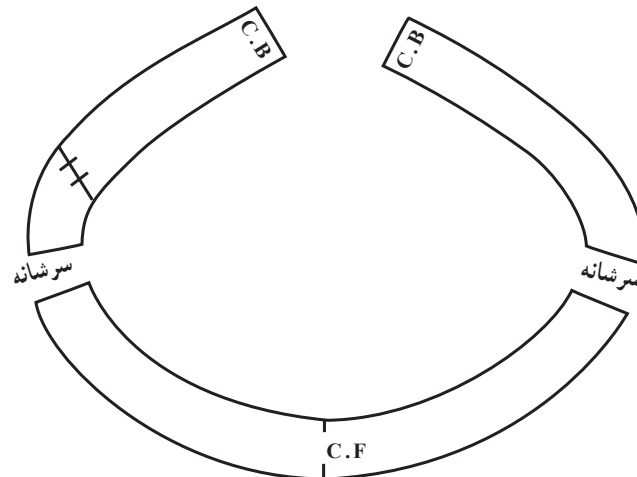

(الگوهای سجاف یقه)

شکل ۷۷

پایان مطالعه آزاد

تمرین عملی

- ۱- یقه های گرد و هفت را در اندازه های دلخواه روی الگوی بالاتنه مربوط به سائز خود رسم نمایید ؛ سپس برای هر کدام تا خطّ کمر، «پاترن» آماده کرده، پرو کنید.
- ۲- سجاف هریک از یقه های فوق را با استفاده از لایی چسبان و اتوکاری به طور کامل دوخت نمایید.

آستین

- آستین کلوش
- آستین سرخود
- آستین کوتاه ساده^۱
- آستینهای پفی
- ۱- الگوی آستین راسته (اساس آستین)
- ۲- آستین راسته با گشادی معمولی در میج
- ۳- آستین نیمه تنگ با پنس در آرنج (آستین لوله ای)
- ۴- آستین بلوزی :
- آستین کوتاه ساده^۱
- آستینهای پفی
- ۵- الگوی اساسی آستین های رگلان ساده یک تکه (سازون دار)
- ۶- آستین رگلان ساده دو تکه
- ۱- آستین راسته «اساس آستین»: الگوی اساسی
- آستین را برای حلقه آستین بالاتنه مورد نظر رسم کنید. گشادی

۱- عناوینی که با علامت ○ مشخص شده اند برای مطالعه آزاد در نظر گرفته شده اند.

* «خطِ آستین کوتاه» را بین خطِ زیربغل و خطِ آرنج و به موازات آنها رسم کنید.

* (خطِ آستینهای سه چهارم)، (یا در اصطلاح آستین سه ربع) را بین خطِ میچ و خطِ آرنج و به موازات آنها، رسم کنید.

۳- آستین نیمه تنگ با پنس در آرنج (آستین لوله‌ای)

* الگوی اساس آستین را برای بالاتنه مورد نظر آماده کنید (شکل ۷۹).

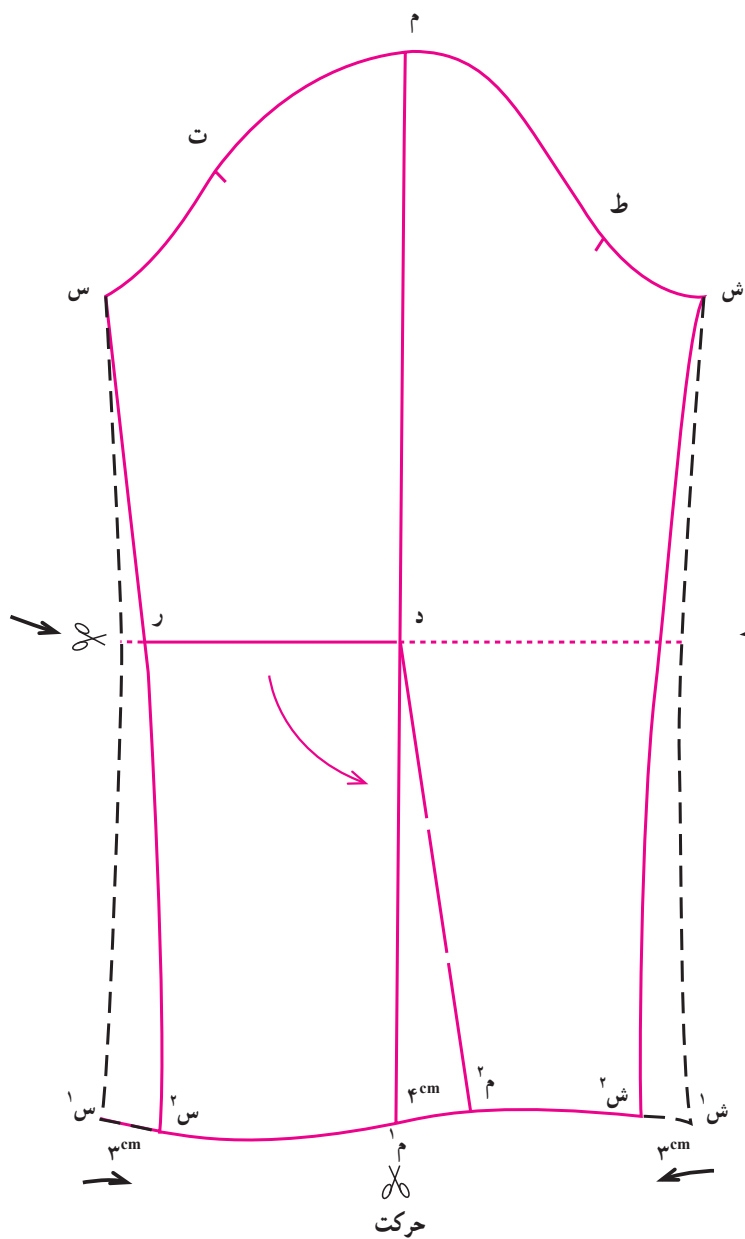

شکل ۷۹

می‌تواند به اندازه گشادی میچ الگوی اساس آستین باشد بنابراین اندکی چین خواهد داشت (شکل ۱۴ و شکل ۱۷).

۲- در آستینهای راسته که «گشادی میچ آن معمولی»

می‌باشد: از هر طرف عرض میچ، مقدار ۲/۵ سانتیمتر کم کرده، به صورت هلال ملایم به نقاط زیربغل وصل کنید (شکل ۷۸).

* در الگوی آستین راسته (اساس آستین)، خطِ زیربغل و خطِ آرنج و خطِ میچ معین است.

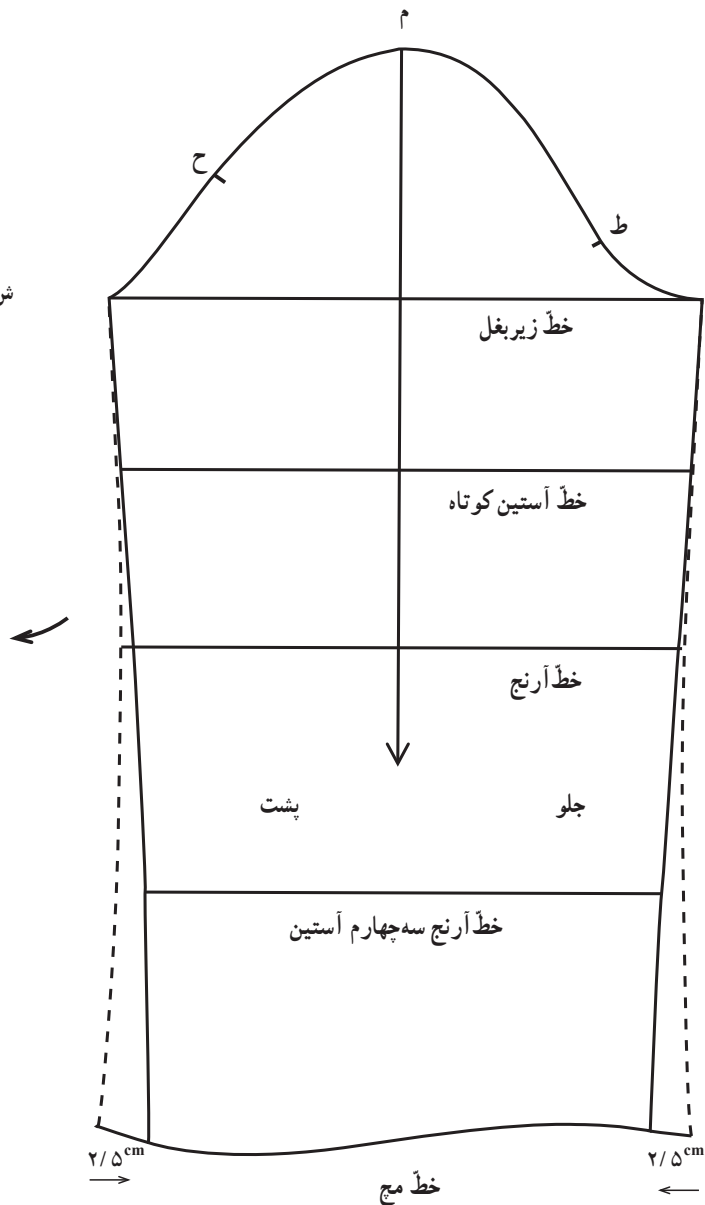

شکل ۷۸

* عرض میج را از هر طرف ۳ سانتیمتر کم کرده، مجدداً خطوط درز آستین را به صورت هلال کم رسم کنید.

* نقطه تقاطع خط وسط آستین را با خط میج با نقطه (د) علامت بگذارید.

* روی خط میج، و در امتداد خط مرکزی وسط آستین، از نقطه (م^۱) پرسی به عرض ۴ سانتیمتر به طرف جلوی آستین تا (م^۲) علامت بگذارید.

* از (م^۲) به (د) رسم کنید.

* محل برخورد خط آرنج با خط درز پشت آستین (س)، را، با نقطه (ر) مشخص کنید.

* خط (ر، د) را روی خط آرنج، قیچی بزنید.

* خط (م^۱، د) را قیچی بزنید؛ سپس خط قیچی شده را

به سمت راست و روی الگو، حرکت دهید تا بر خط (م^۲، د) منطبق شود. بر اثر این حرکت، خط قیچی خورده (د، ر) در اندازه لازم الگو، باز شده، به «پنس آرنج» تبدیل می شود (شکل ۸۰).

* رأس پنس مذکور را با گذاشتن تکه کاغذ الگو در زیر آن، تا وسط فاصله (د، ر) کوتاه کنید.

* خط میج را بار دیگر ترمیم نمایید.

* الگوی آستین را مطابق توضیحات مربوط به برش و

دوخت (اساس آستین) روی پارچه برش کنید.

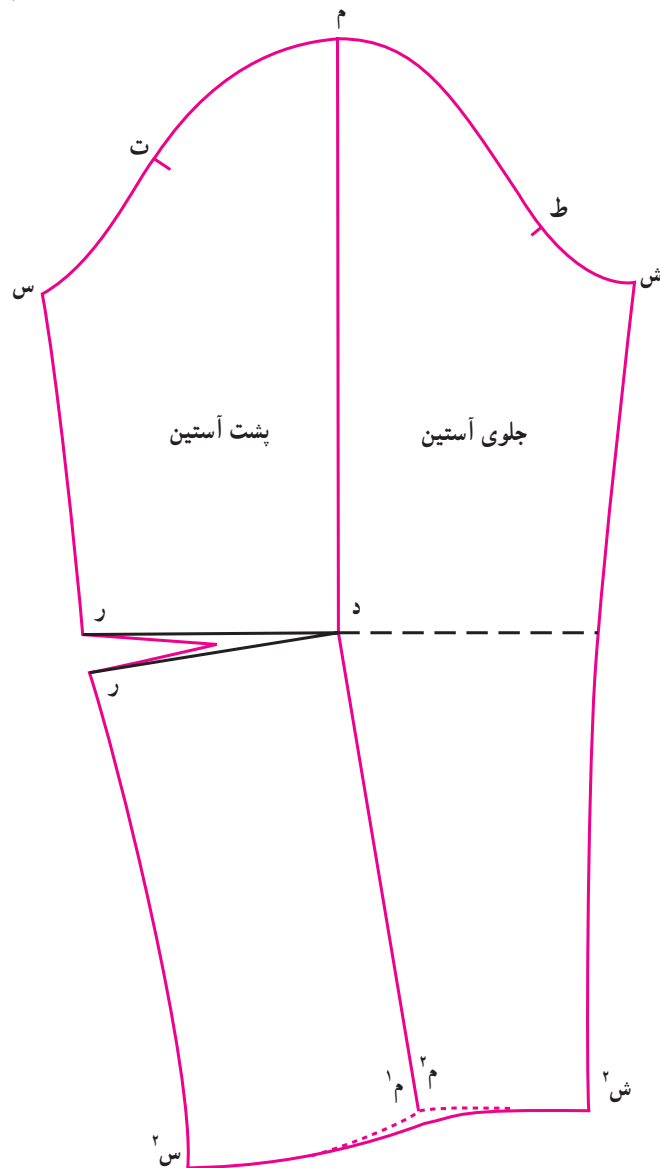

شکل ۸۰

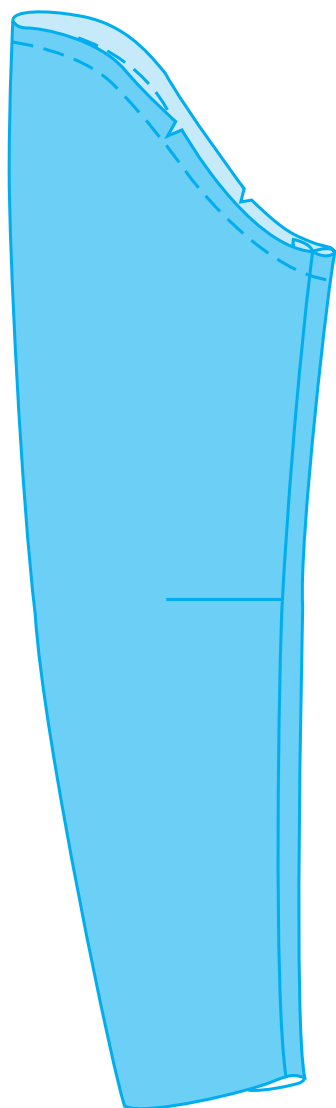

شکل ۸۱

* پنس آرنج را دوخته اتوکاری نمایید. سپس درز آستین را بدوزید. لبه میج را (تو) گذاشته، پس دوز ساده نمایید (شکل ۸۱).

* لبه پس دوز شده را روی «ژانت اتو» اتوکاری کنید.
۴- آستین بلوزی - حلقه آستین بلوز در بالاتنه -
 میج آستین بلوزی (شکل ۸۲)
 * الگوی اساس آستین برای بالاتنه مورد نظر را آماده کنید. (شکل ۸۳-۱).

* از نقطه (م) واقع در مرکز کاپ آستین، ۱/۵ سانتیمتر پشت روی خط مرکزی تا نقطه (م^۲) به پایین علامت بگذارید.
 * هلال کاپ آستین را از نقاط موازنه پشت و جلو تا نقطه جدید (م^۲) رسم کنید. بدین ترتیب کاپ آستین پایین تر آمده، تغییر می کند.
 * پس از کم کردن ارتفاع کاپ آستین، روی بالاتنه جلو و پشت ۱/۵ سانتیمتر به طول سرشانه اضافه کنید (شکل ۸۳-۲ و شکل ۸۳-۳).

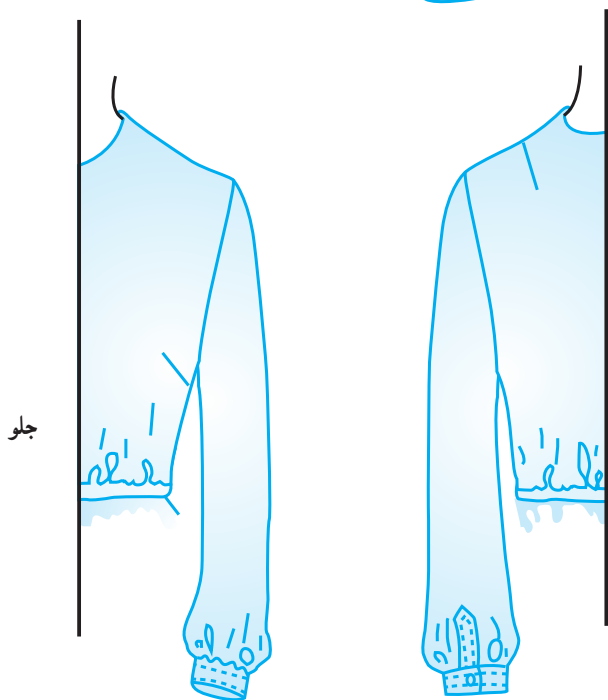

شکل ۸۲

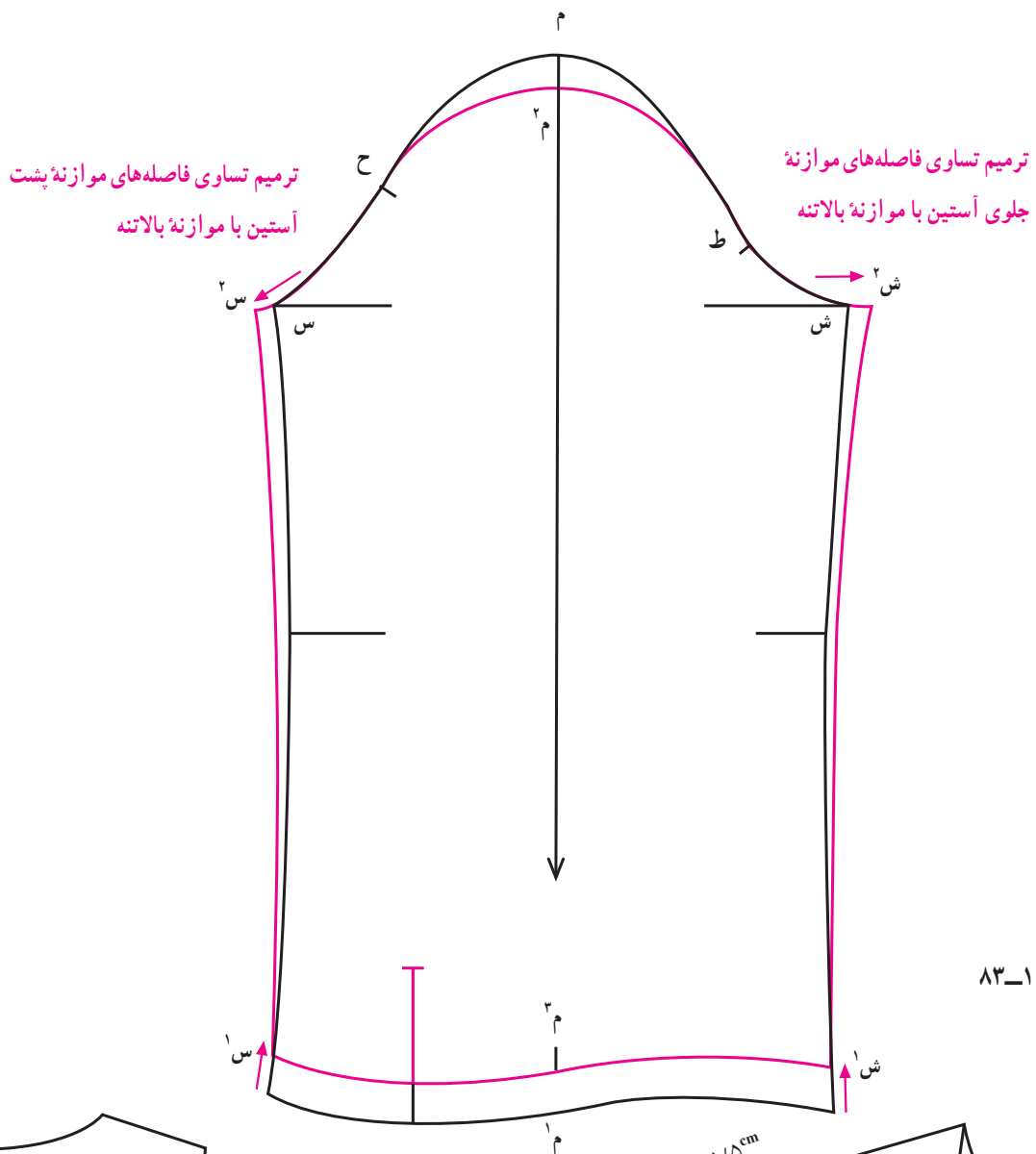

شکل ۱-۸۳

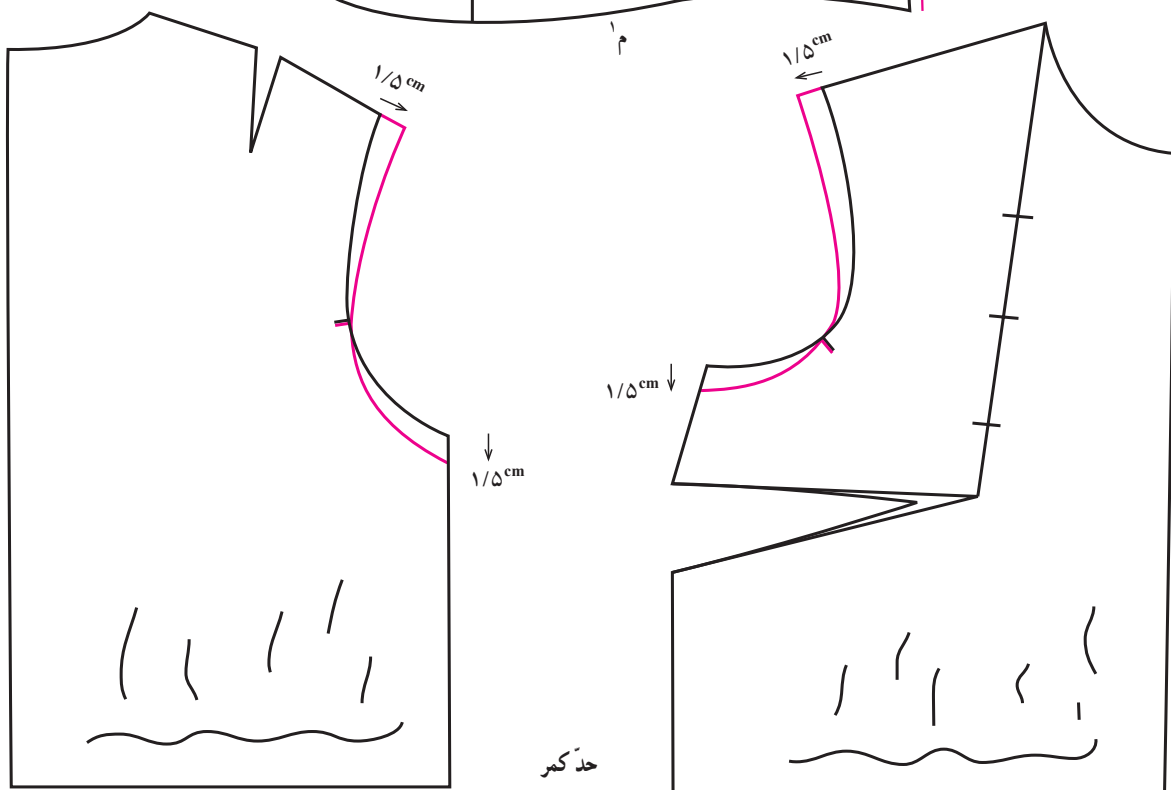

شکل ۳-۸۳

بلندی بالاتنه به دلخواه

شکل ۲-۸۳

بلندی بالاتنه به دلخواه

* چون در طرح مورد نظر میچ در نظر گرفته می شود، پهناى آن را از ارتفاع آستین از ناحیه میچ کم کنید.
 * الگوی میچ آستین را به طول دور میچ با افزایش ۵ سانتیمتر برای گشادی و ۱/۵ سانتیمتر برای دکمه خور به پهناى دلخواه ۳ تا ۵ سانتیمتر رسم کنید (شکل ۸۴). چون این پهنا روی کاغذ الگو، تا می خورد در هنگام رسم الگو آن را دوبرابر در نظر بگیرید و خط تای کاغذ را روی الگو مشخص کنید. در سطح ۱/۵ سانتیمتری دکمه خور، محل دکمه و در سمت مقابل آن محل جاک دکمه را مشخص کنید. به یک طرف آن لایى بچسبانید.

* مقدار ۱/۵ سانتیمتر از نقاط زیر بغل بالاتنه جلو و پشت، روی خطوط پهلو پایین آمده، مجدداً هلال حلقه آستین جلو و پشت بالاتنه را به طریقی رسم کنید که از نقاط موازنه بگذرد. بدین ترتیب فاصله نقاط زیر بغل تا نقاط موازنه در جلو و پشت بالاتنه را اندازه گرفته، آن را به همان میزان از نقاط موازنه جلو و پشت کاپ آستین اندازه بزنید و اضافه را از نقاط (س) و (ش) خارج کنید (س^۱) و (ش^۱) واقع در روی خط میچ، به صورت هلال کمی رسم کنید.
 * بدین ترتیب حلقه آستین بالاتنه به صورت حلقه آستین بلوزی تبدیل می شود.

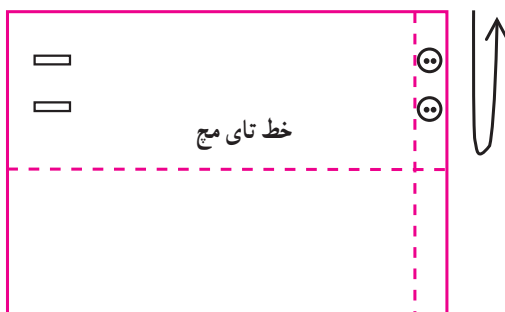

شکل ۸۴

مطالعه آزاد

○ — آستین کوتاه: (شکل ۸۵)

* از الگوی اساس آستین تا خط مربوط به آستین کوتاه کپی یا رولت بردارید، سپس ۱/۵ سانتیمتر از هر طرف درز پایین آستین کم کرده، به نقاط زیر بغل آستین رسم کنید (شکل ۸۶).

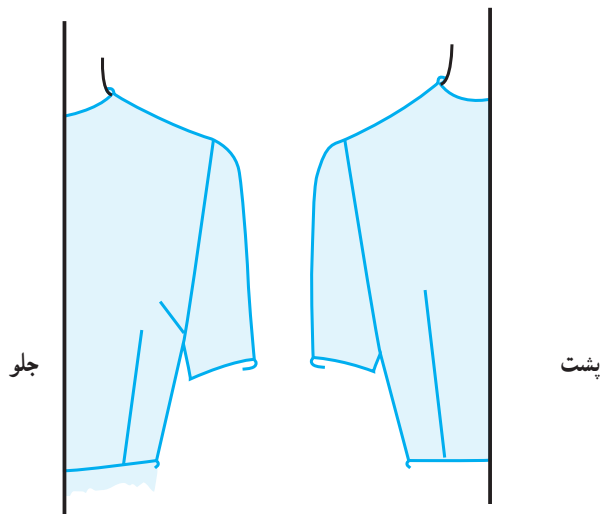

شکل ۸۵

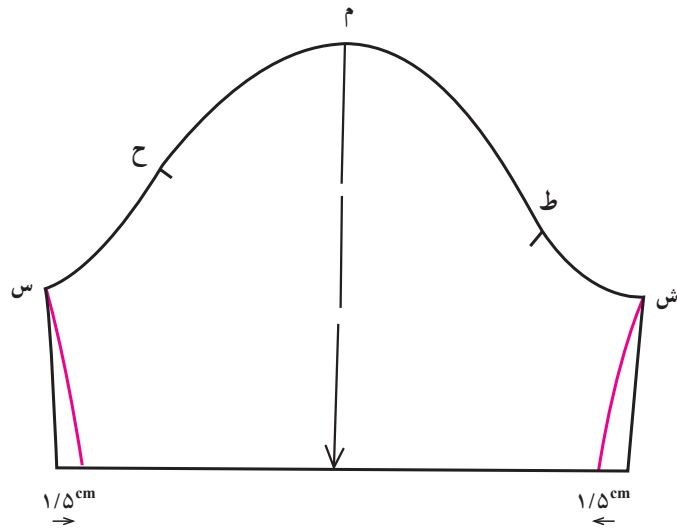

شکل ۸۶

مطالعه آزاد

○ — آستین‌های پفی

الف — آستین کوتاه پفی در سرشانه و پایین آستین (شکل ۸۷)

* الگوی آستین کوتاه را آماده کنید.

* از نقاط موازنه دو خط موازات خط مرکزی آستین رسم کنید.



شکل ۸۷

* دو خط در بین خط مرکزی وسط آستین و خطوطی که از نقاط موازنه رسم شده است و بموازات آنها رسم

کنید. بدین ترتیب الگوی آستین به ۶ قسمت تبدیل می‌شود (شکل ۸۸).

* خطوط رسم شده را از طرف پایین و از طرف کاپ آستین قیچی زده، آنها را به نسبت دلخواه و در امتداد

خط لبه پایین آستین از هم دور کنید (شکل ۸۹). بدین ترتیب الگوی آستین از عرض، گشاد می‌شود.

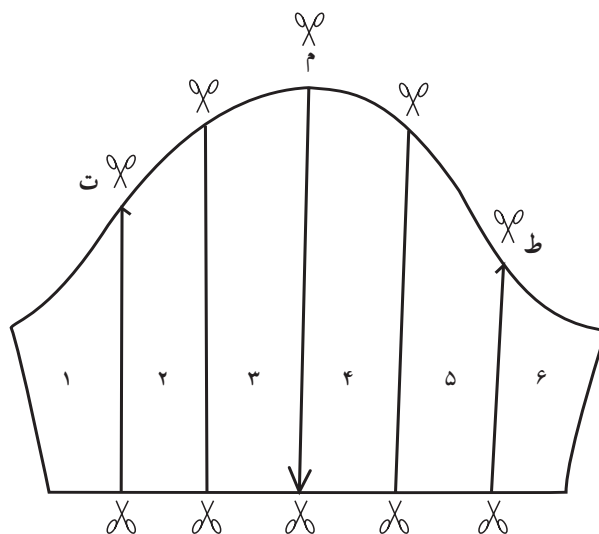

شکل ۸۸

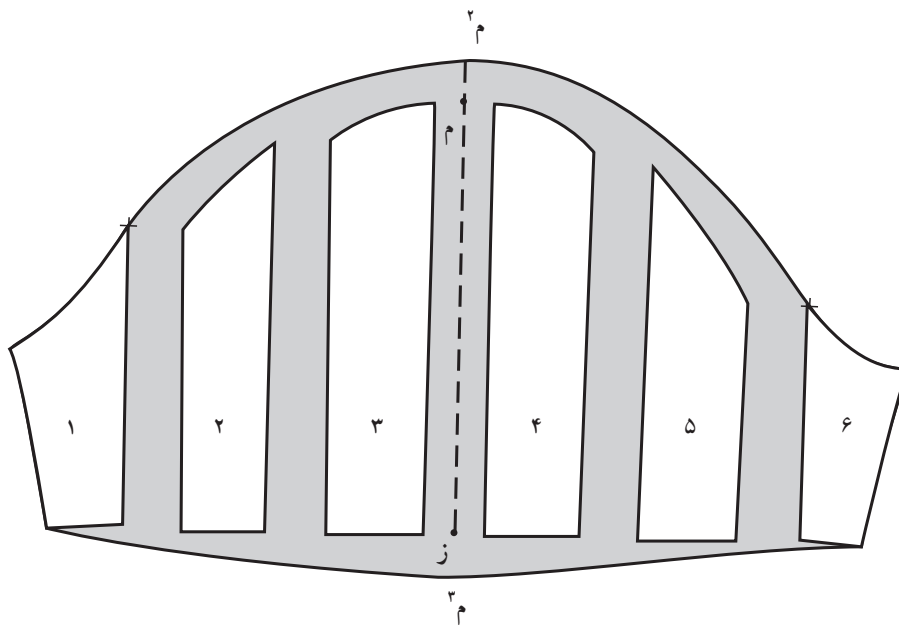

شکل ۸۹

- * خط کاپ آستین را از نقاط موازنه جلو و پشت، رسم و ترمیم کنید با توجه به این نکته که، نقطه (م^۲)، ۲ سانتیمتر بالاتر از نقطه مرکزی (م) روی هلال کاپ جدید آستین معین می‌شود.
- * از نقطه (ز)، ۲ سانتیمتر روی خط مرکزی آستین، تا نقطه (م^۲) پایین آمده علامت بگذارید؛ سپس خط جدید لبه پایین آستین را از این نقطه گذرانده، کامل نمایید.
- * چون در قسمت پایین آستین چین جمع می‌شود آن را داخل قطعه‌ای به اندازه دور بازو (با افزایش ۲ سانتیمتر برای آزادی و گشادی) که با پهنای دلخواه از پارچه آماده نموده‌اید، قرار داده بدوزید (شکل ۹۰).

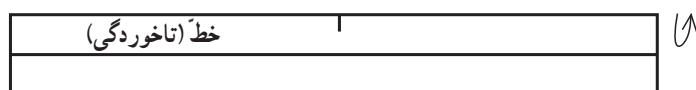
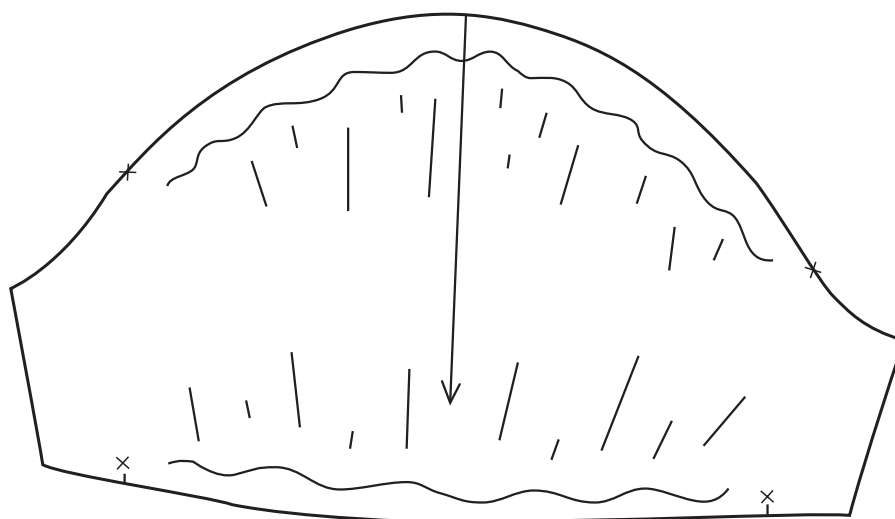

دور بازوی آستین

شکل ۹۰

ب — آستین پفی با چین در لبهٔ پایین آستین (شکل ۹۱)

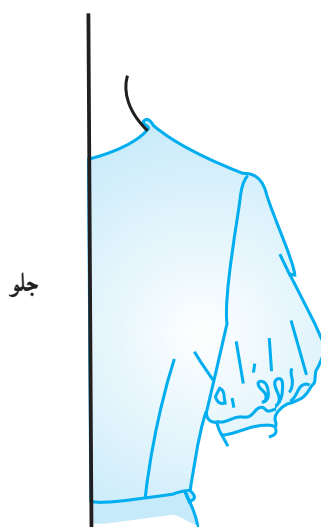

شکل ۹۱

* الگوی آستین کوتاه را مطابق شکل ۸۸ تقسیم‌بندی نموده، خطوط را فقط از طرف پایین قیچی کنید و به اندازهٔ لازم (اوزمان) بدهید (شکل ۹۲). قسمت نوار دور بازو را مطابق توضیحات مذکور، آماده کرده، به یک طرف برگردان آن لایی بچسبانید (شکل ۹۳) و آن را مانند کمر دامن آماده کنید.

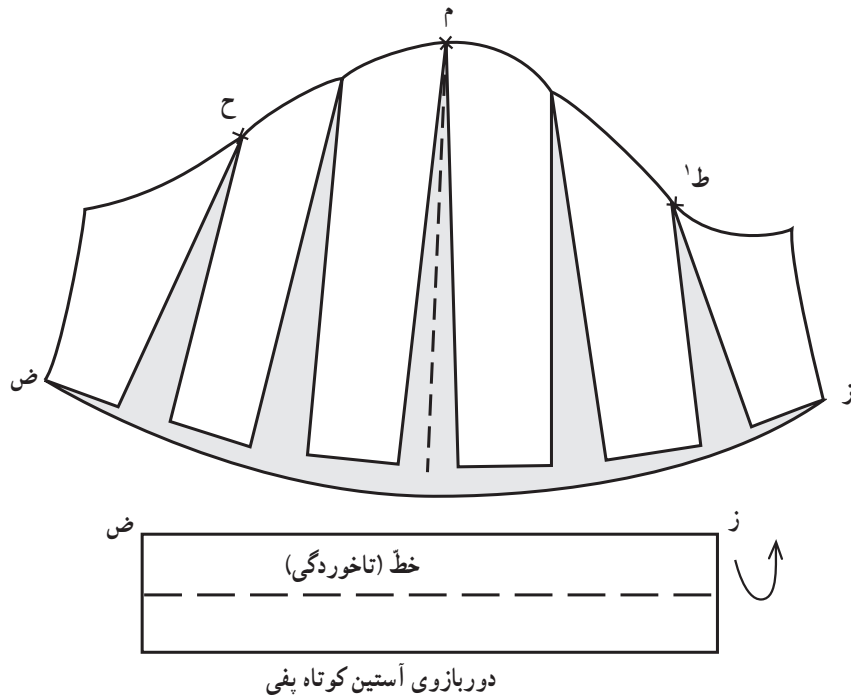

شکل ۹۲

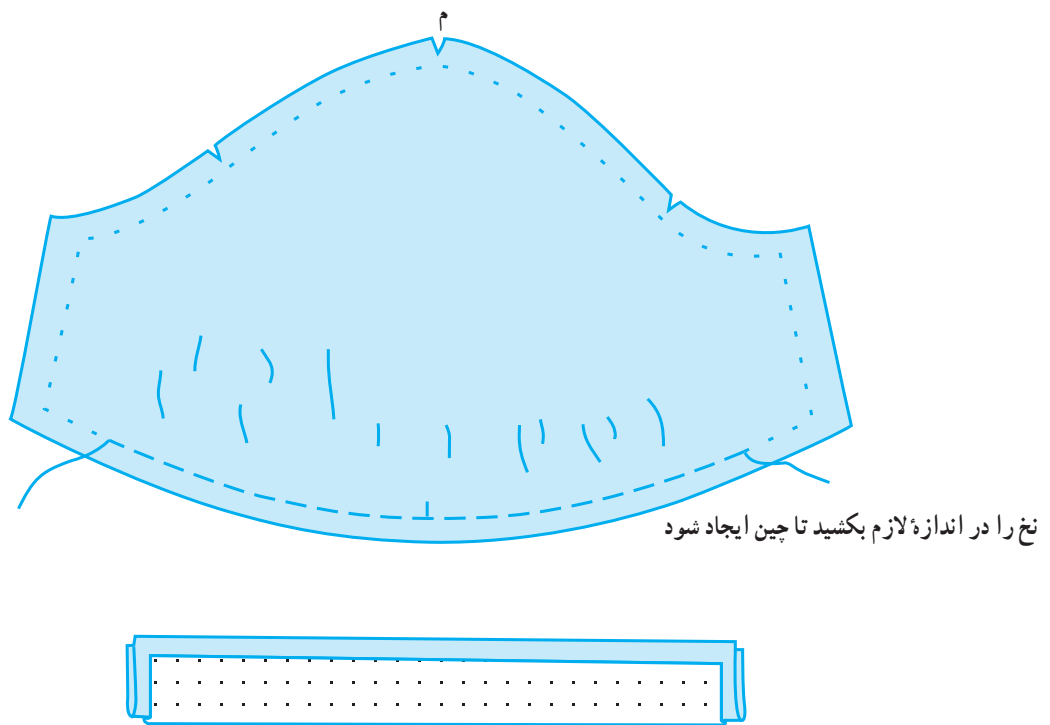

شکل ۹۳

* آستین را با در نظر گرفتن اضافه درز اطراف آن، روی پارچه دوخته اتوکاری کنید. سپس نوار دور بازو را پس از چین کش نمودن لبه پایین آستین، به آن وصل کرده چرخکاری کنید.

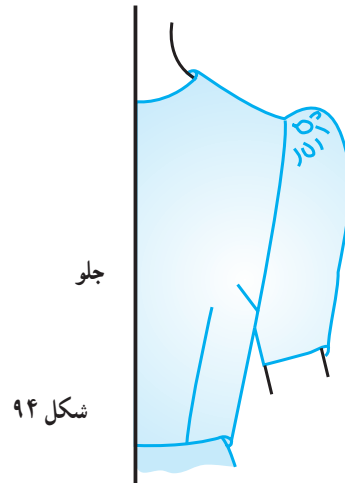

شکل ۹۴

- ج - آستین با چین در کاپ بالا (شکل ۹۴)
 * الگوی آستین کوتاه را آماده کنید (شکل ۹۵).
 * خطی افقی در بالای نقاط موازنه پشت و جلو و بموازات خط لبه پایین آستین رسم کنید.

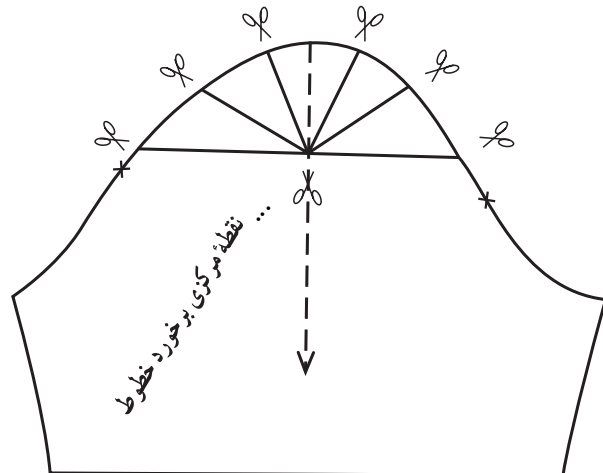

شکل ۹۵

- * هلال بالای خط رسم شده را به ۵ قسمت تقسیم نموده، از نقاط تقسیم به مرکز برخورد خط عرضی فوق به خط مرکزی آستین، وصل کنید.
 * خطوط تقسیم را قیچی کنید و قطعات را مطابق شکل و در اندازه لازم (اوزمان) بدهید (شکل ۹۶).

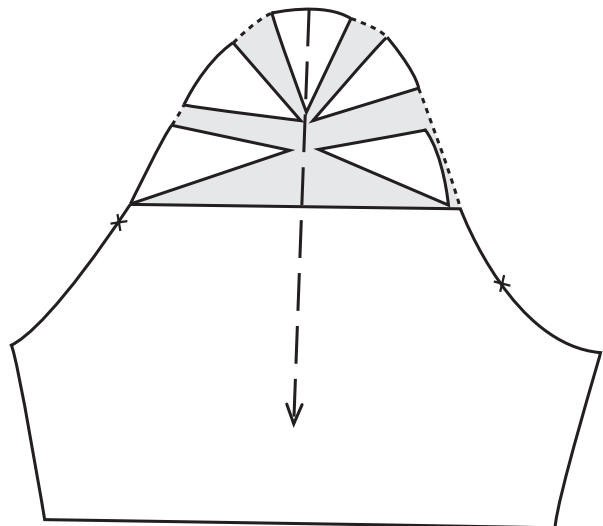

شکل ۹۶

- * هلال بالای کاپ آستین را پس از اوزمان، ترسیم و ترمیم کنید (شکل ۹۷).
- * ناحیه چین کاپ آستین از نزدیک نقطه موازنه پشت تا نقطه موازنه جلو می باشد.

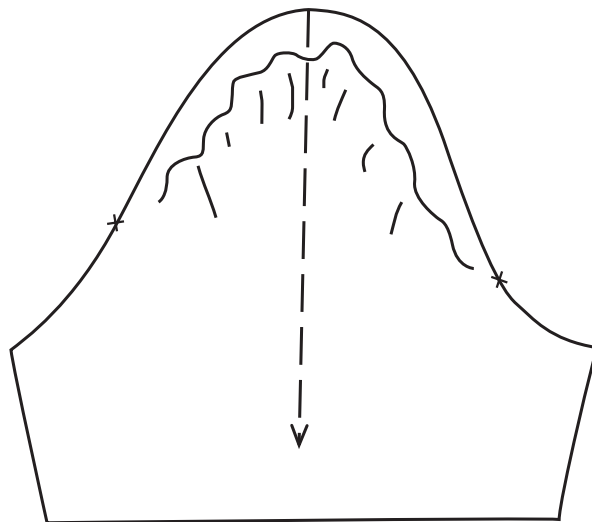

شکل ۹۷

○ — آستین کلوش، (شکل ۹۸).

مطالعه آزاد

- * الگوی آستین کوتاه را مطابق شکل ۸۸ آماده کنید و خطوط تقسیم را رسم کنید.
- * قطعات قیچی شده را که از نقاط واقع در ناحیه کاپ به هم متصل اند، در اندازه دلخواه اوزمان بدهید.
- اوزمانی که در این طرح در نظر گرفته می شود بیشتر از طرح آستینهای پفی است (شکل ۹۹).

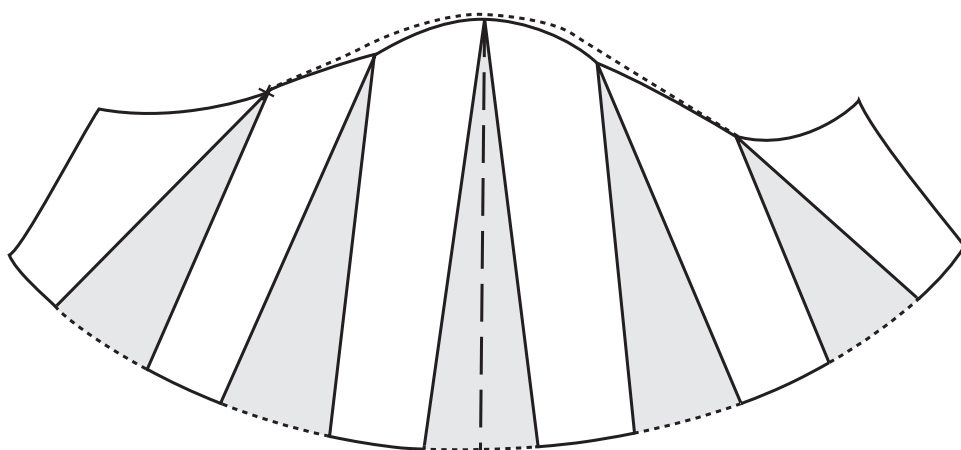

شکل ۹۹

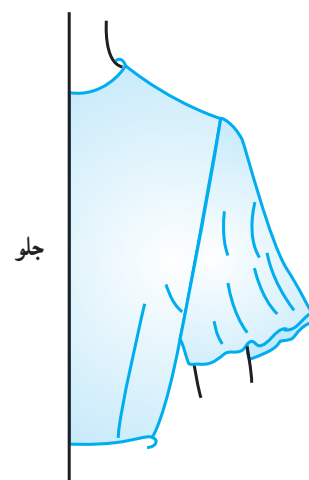

شکل ۹۸

مطالعه آزاد

○ — آستین کوتاه سرخود (شکل ۱۰۰)

* بالانته جلو و پشت را در طرح دلخواه آماده کنید (شکل های ۱۰۱ و ۱۰۲).

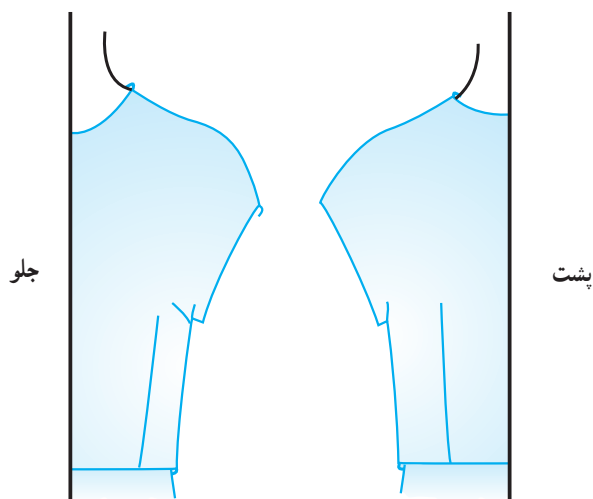

شکل ۱۰۰

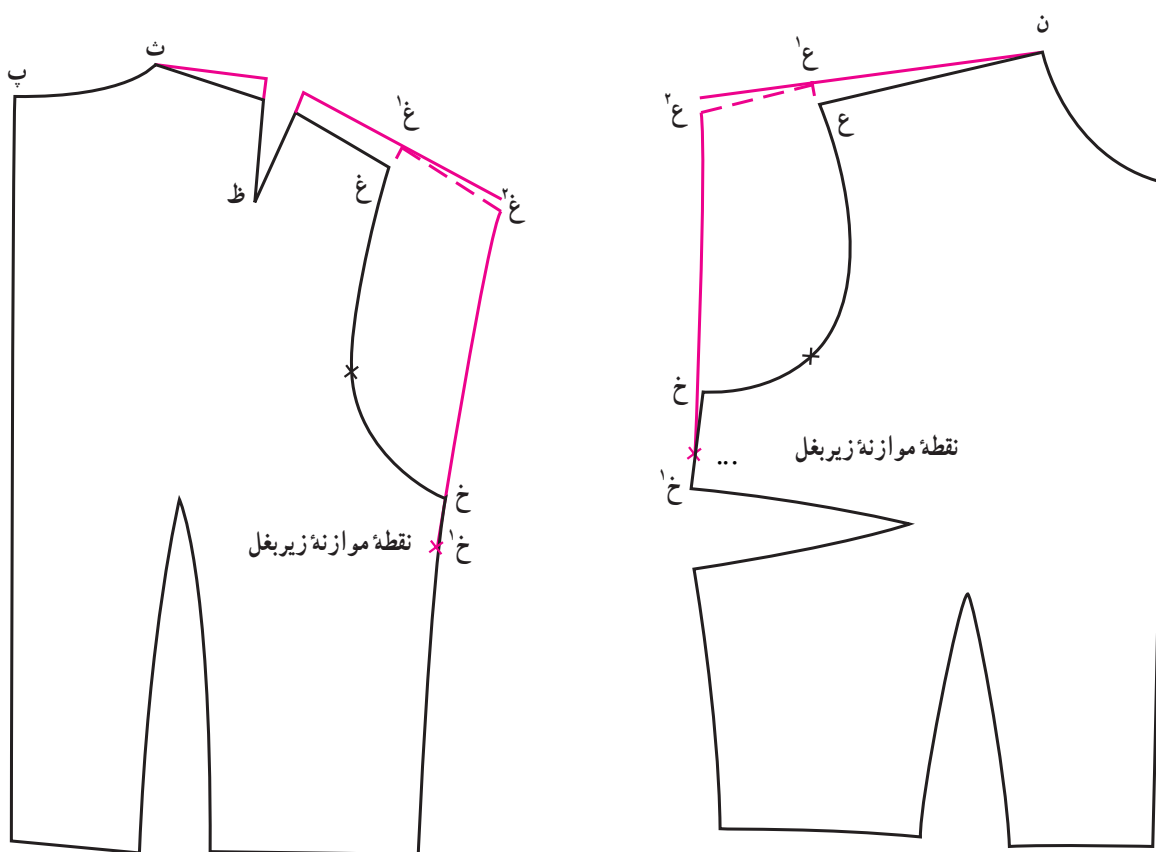

شکل ۱۰۲

شکل ۱۰۱

* یک سانتیمتر از نقاط قبلی انتهای سرشانه تا نقاط جدید (ع^۱) در بالاتنه جلو و (غ^۱) در بالاتنه پشت بالا رفته، خط جدید سرشانه را در هریک از الگوها رسم کنید.

توجه داشته باشید که برای رسم خط سرشانه پشت پنس سرشانه را بسته سپس خط سرشانه را رسم کنید.

* خطوط سرشانه‌ها را در اندازه دلخواه و به طور مساوی با یکدیگر و در امتداد خطوط تا نقاط (ع^۲) در الگوی جلو و (غ^۲)، در الگوی پشت خارج کنید و ۷/۰ سانتیمتر از نقاط (ع^۲) و (غ^۲) پایین تر آمده به ترتیب به نقاط قبلی (ع^۱) و (غ^۱) وصل کنید تا امتداد سرشانه‌ها پس از دوخت، بالا نایستد.

* از نقاط (خ) واقع در ابتدای زیرغل الگوی جلو و پشت، ۳ سانتیمتر به ترتیب تا نقاط (خ^۱) پایین آمده، آن را محل موازنه دوخت در خطوط پهلو و زیر آستین قرار دهید.

* خطوط لبه خارجی آستین در جلو و پشت بالاتنه را تا (خ^۱) به صورت هلال بسیار کمی رسم کنید (شکل ۱۰۳).

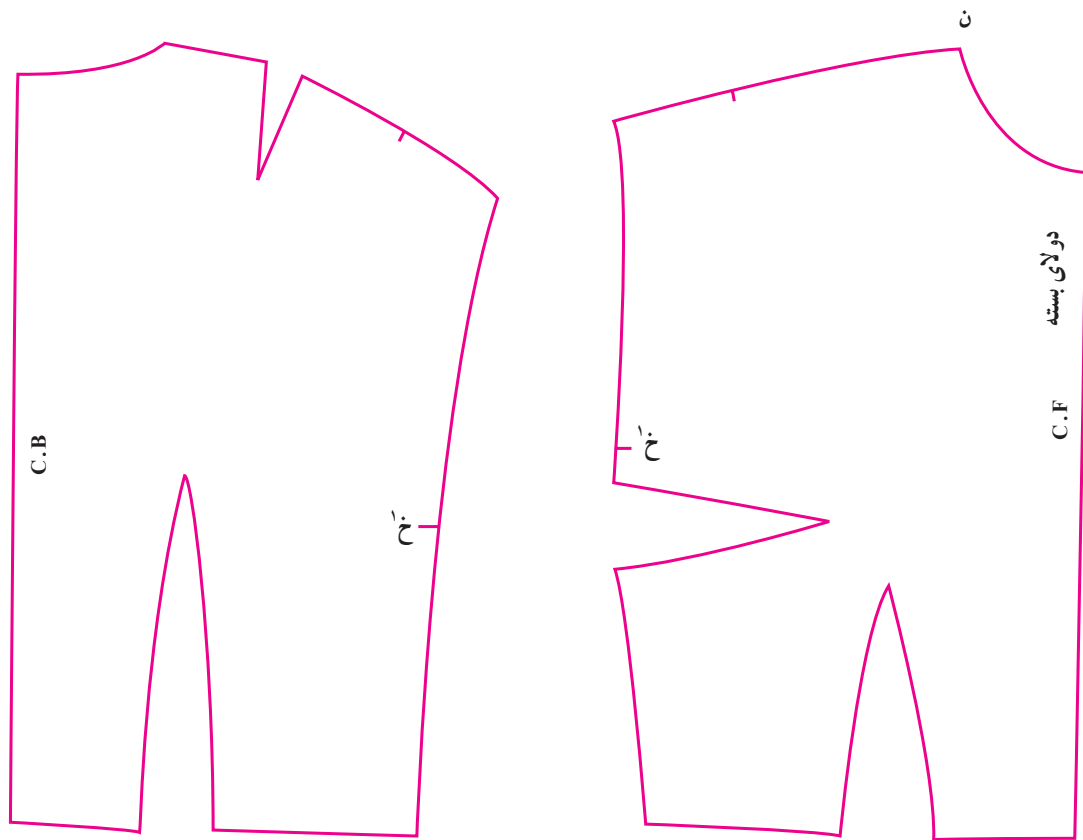

پایان مطالعه آزاد

شکل ۱۰۳

کنید (شکل ۱- ۱۰۵ و شکل ۲- ۱۰۵ و شکل ۳- ۱۰۵). در رسم الگوهای رگلان ابتدا باید تغییراتی در بالاتنه و آستین ایجاد شود. بدین طریق که:

* یک سانتیمتر از سطح سرشانه جلو کم کنید (شکل ۲- ۱۰۵).

۵- الگوی آستینهای رگلان ساده (شکل ۱۰۴) آستین رگلان ساده، به صورت یک تکه و دو تکه آماده

می شود:

الف - آستین رگلان ساده یک تکه

* ابتدا الگوی اساس آستین و بالاتنه مورد نظر را آماده

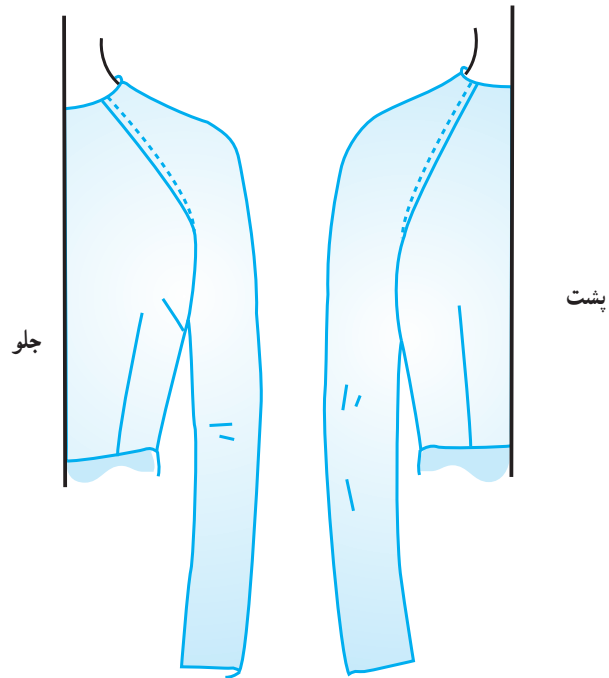
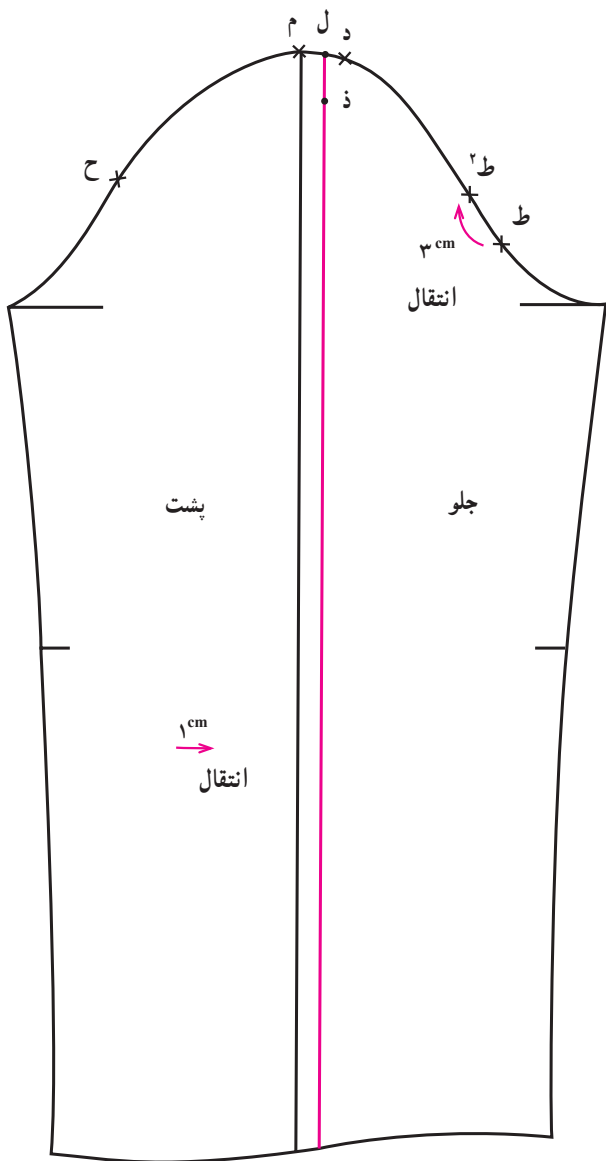

شکل ۱۰۴

شکل ۱-۱۰۵

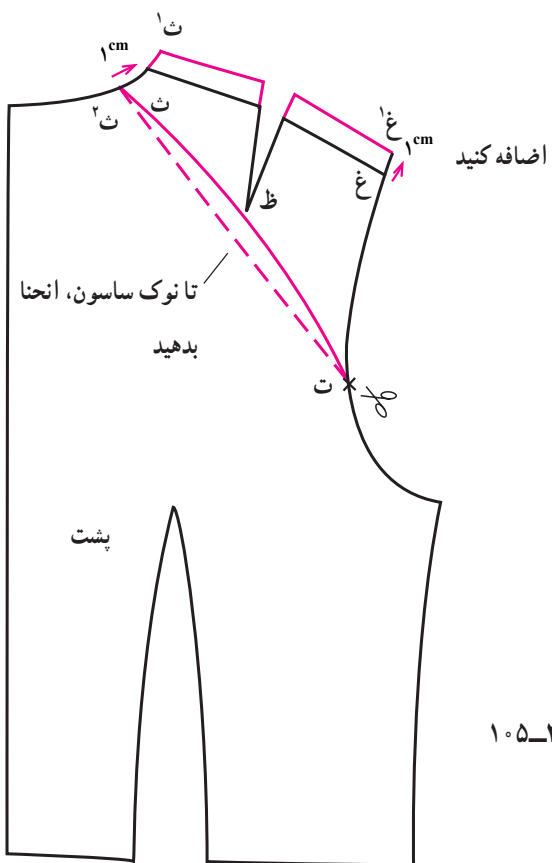

شکل ۳-۱۰۵

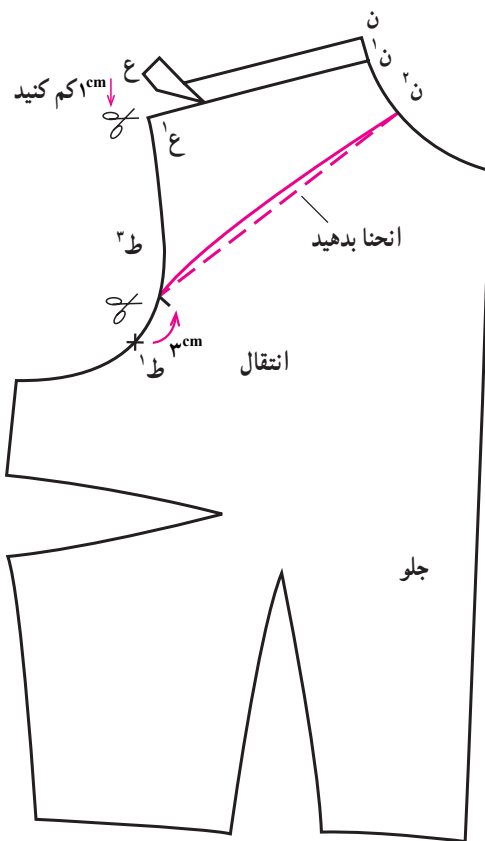

شکل ۲-۱۰۵

* متعاقباً یک سانتیمتر به سطح سرشانه پشت اضافه کنید.
 دقت کنید که این اضافه را از روی پنس سرشانه بسته شده در نظر گرفته خط سرشانه را رسم کنید).

* خط مرکزی وسط آستین را، یک سانتیمتر به طرف سطح جلوی آستین منتقل کرده، رسم کنید. بدین ترتیب به سطح پشت آستین، افزوده می شود.

* نقطه موازنه واقع در جلوی بالاتنه و نقطه موازنه جلوی الگوی آستین را ۳ سانتیمتر به طرف بالا برده، علامتهای جدید را مشخص کنید.

* برای رسم خط رگلان در بالاتنه جلو، از نقطه (ن^۱) ۳ سانتیمتر تا (ن^۲) روی هلال خط گردن جلو، علامت بگذارید.

– از (ن^۲) به نقطه جدید موازنه (ط^۲) وصل کرده، خط

مذکور را به اندازه ۷/۰ سانتیمتر به طرف بالا انحنا دهید.

* برای رسم خط رگلان در بالاتنه پشت، از نقطه (ث^۱) ۳

سانتیمتر تا (ث^۲) روی هلال حلقه گردن، علامت بگذارید.

– از (ث^۲) به نقطه موازنه (ت) وصل کرده، خط مذکور را

تا رأس پنس سرشانه، (و به طرف بالا) انحنا دهید.

* از نقطه (ل) واقع در مرکز کاپ آستین، ۳ سانتیمتر روی

خط مرکزی تا نقطه (ذ) پایین آمده، علامت بگذارید.

* نقاط (م) و (د) هر یک به فاصله یک سانتیمتر از نقطه

(ل)، روی هلال کاپ آستین مشخص می شود.

* خطوط رگلان جلو و پشت بالاتنه را بترتیب در فواصل

(ن^۱، ط^۱) و (ث^۱، ت) قیچی کنید (شکل های ۱۰۶-۲ و ۱۰۶-۳)

سپس قطعات جدا شده را روی الگوی آستین به طریقی تنظیم

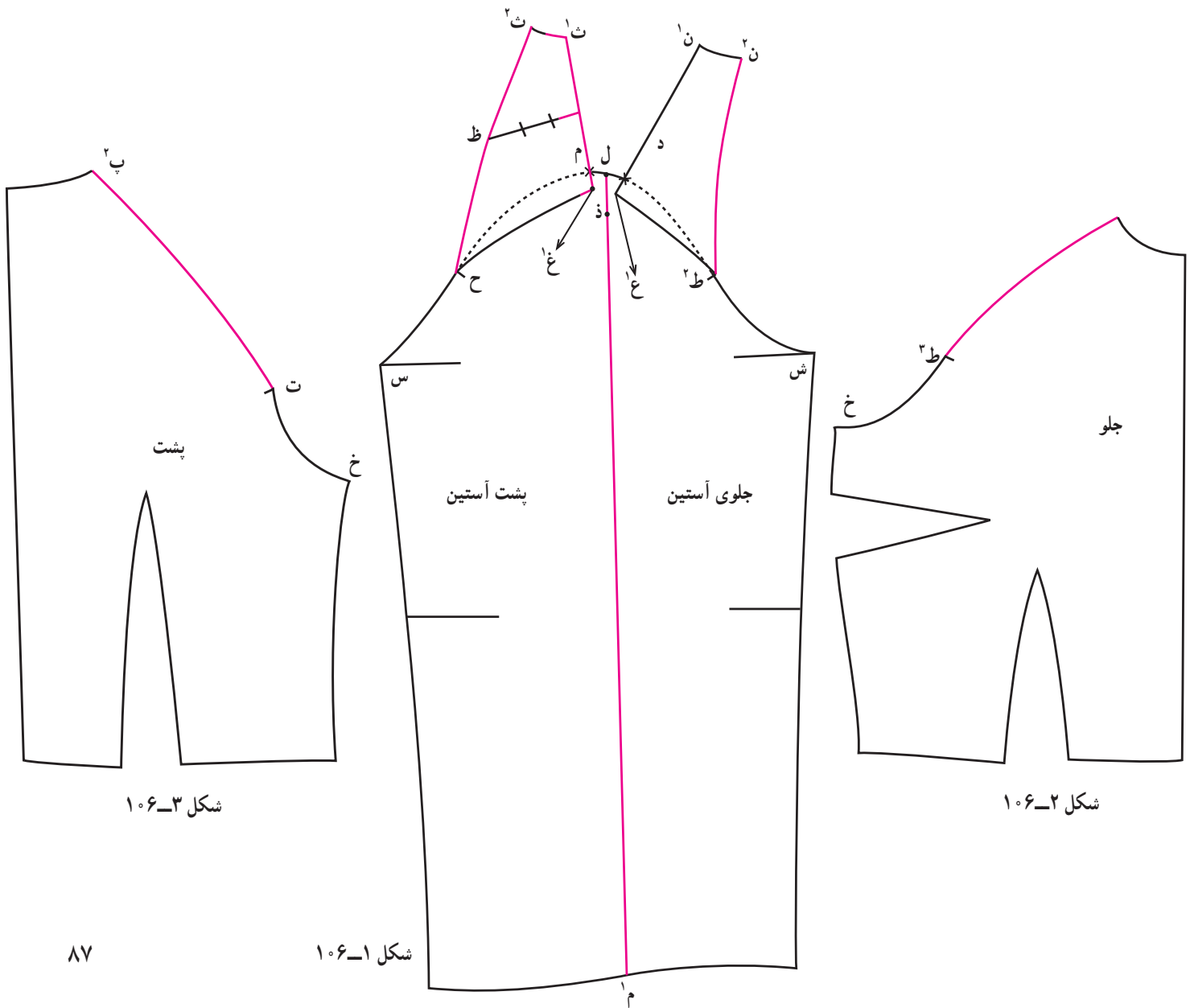

شکل ۱۰۶-۳

شکل ۱۰۶-۲

شکل ۱۰۶-۱

سرشانه نیز بر نقطه (م) منطبق شود (قبلاً پنس سرشانه را در این قطعه می‌بندیم).

* پنس ایجاد شده در بالای الگوی آستین را در نقاط (د) و (م) کمی انحنا بدهید (شکل ۱۰۷).

کنید که قطعه جلوی بالاتنه ابتدا در نقطه موازنه، منطبق شود. همچنین خط سرشانه بر نقطه (د) منطبق گردد (شکل ۱-۱۰۶).

* قطعه بالای بالاتنه پشت را در قسمت پشت آستین به طریقی قرار دهید که نقطه موازنه آنها برهم منطبق گردد و خط

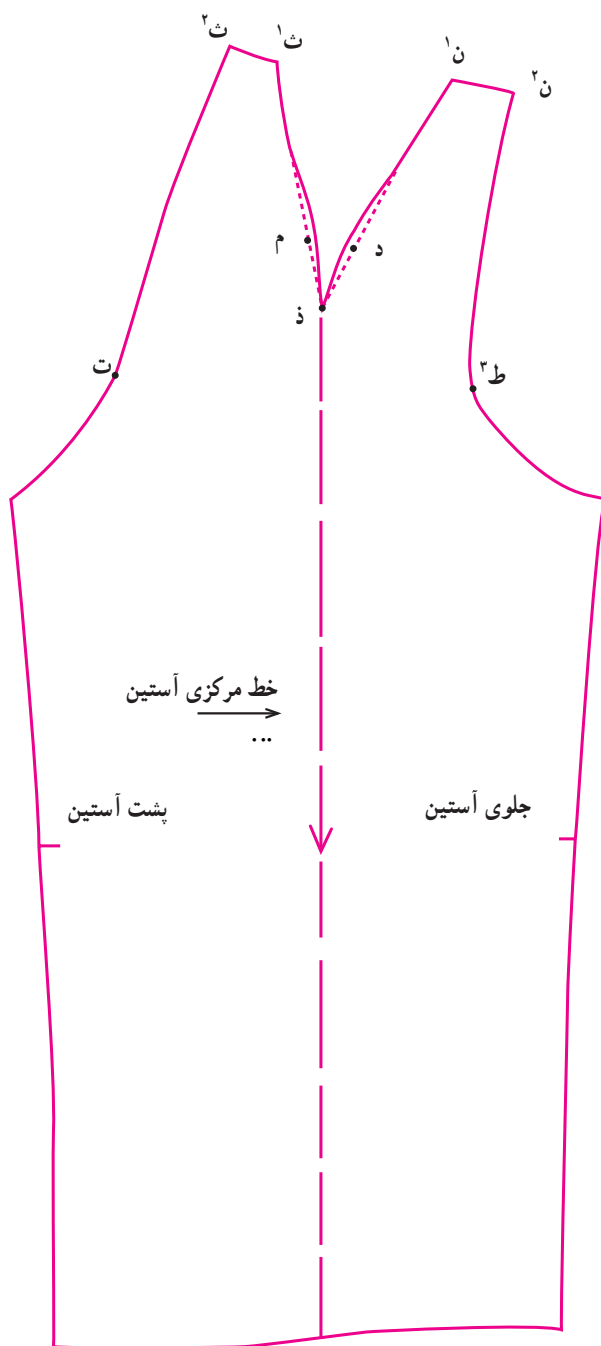

فرم کامل آستین رگلان ساده (یک تکه) با ساسون در امتداد خط سرشانه

شکل ۱۰۷

آستین را از هم جدا کنید (شکل ۱۰۸). سپس یک سانتیمتر از ناحیهٔ میج تا نقطهٔ (ذ) به عرض آستین اضافه کنید.
* نقاط موازنه را روی الگوی جلو و پشت معین و مشخص نمایید.

– الگوی آستینی که به طریق مذکور آماده می‌شود یک بار روی دولای پارچه برش می‌شود.
ب– آستین رگلان دو تکه: در صورتی که می‌خواهید آستین جلو و پشت در خط مرکزی، درز بگیرد، ابتدا آستین رگلان یک تکه را از خط مرکز وسط آن قیچی زده، قسمت جلو و پشت

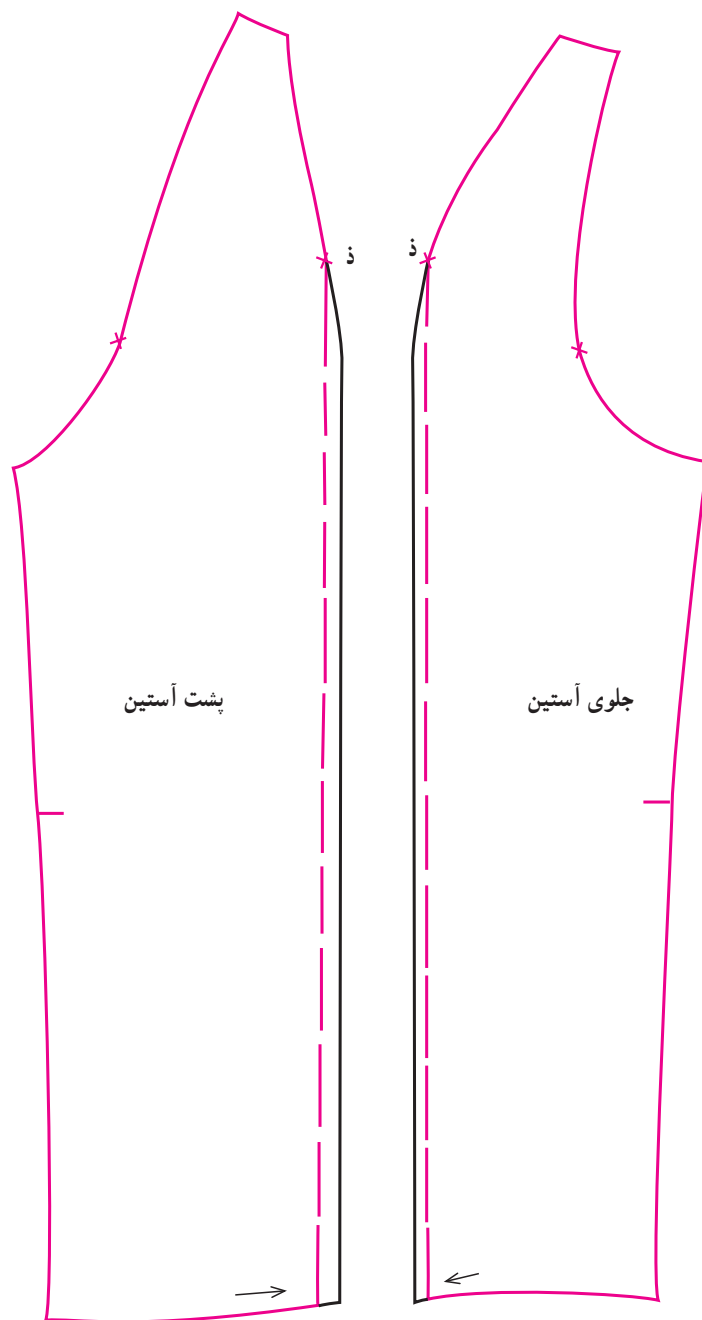

فرم کامل آستین رگلان دو تکه

شکل ۱۰۸

کمی آزاد باشد.

۶- الگوی اساس آستینهای کیمونوی ساده (شکل

۱۰۹): لباسهایی که در آستینهای کیمونو طراحی می شود باید

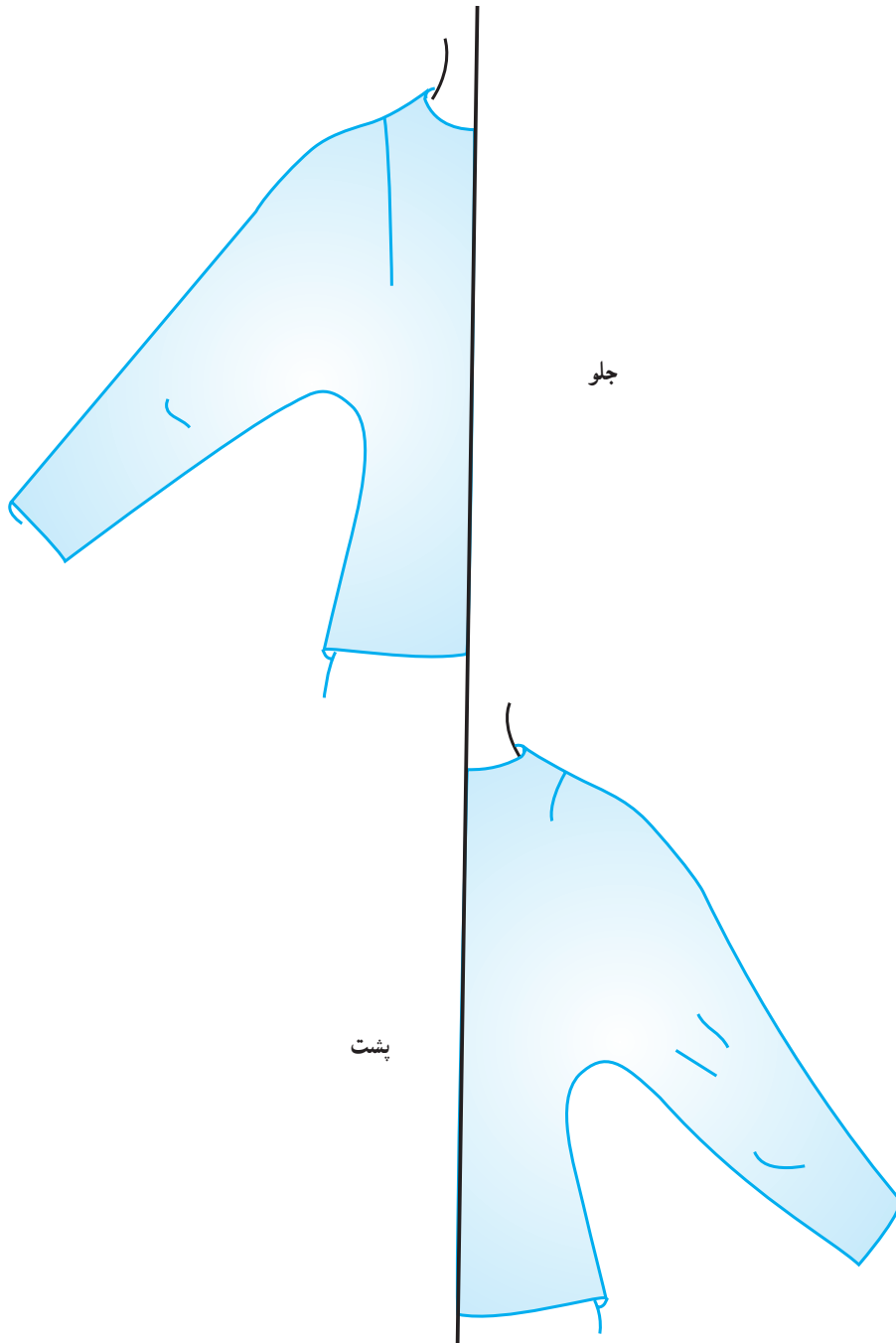

شکل ۱۰۹

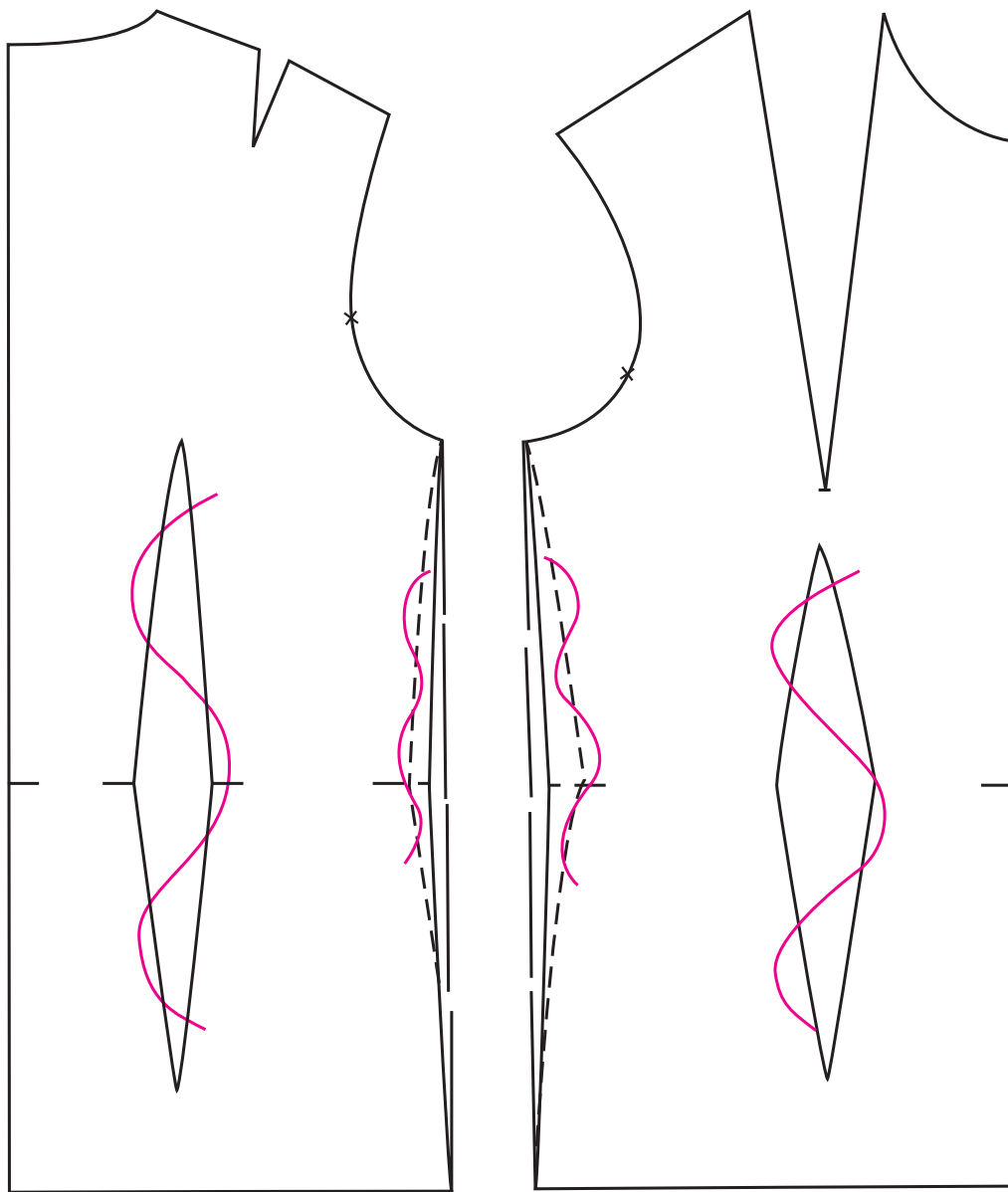

شکل ۱۱۰

رسم کنید سپس خط مرکزی آن را یک سانتیمتر به سمت جلوی آستین تغییر داده، مجدداً رسم کنید (شکل ۱۱۱).

* از رأس (نوک) ساسون سینه، خطی برخط لبه پایین بالاتنه جلو، رسم کنید؛ سپس خط مذکور را تا رأس ساسون، قیچی بزنید. پس از خالی کردن ساسون سینه و بستن آن، خط قیچی خورده باز می‌شود. در نتیجه این حرکت، ساسون سینه به خط زیر آن، منتقل می‌گردد (شکل ۱۱۲).

در این مبحث یکی از مهمترین قسمتهای طراحی الگوی برای تشکیل «اساس آستینهای کیمونو» مورد بررسی قرار گرفته است.

* ابتدا الگوی بالاتنه درسایز موردنظر و تصحیح شده را فقط با ساسون سینه و سرشانه آماده کنید؛ سپس از ساسونهای کمر صرف‌نظر کرده، پنسه‌های پهلوی جلو و پشت را به یک سانتیمتر تبدیل کنید (شکل ۱۱۰).

* الگوی آستین مربوط به حلقه آستین بالاتنه موردنظر را

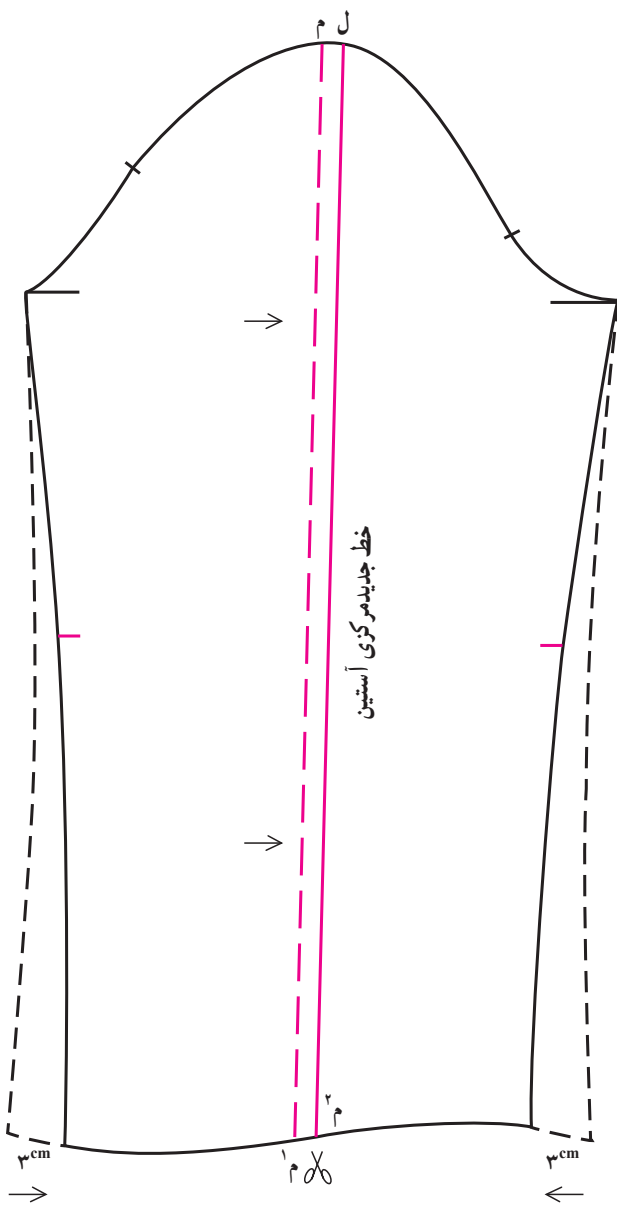

شکل ۱۱۱

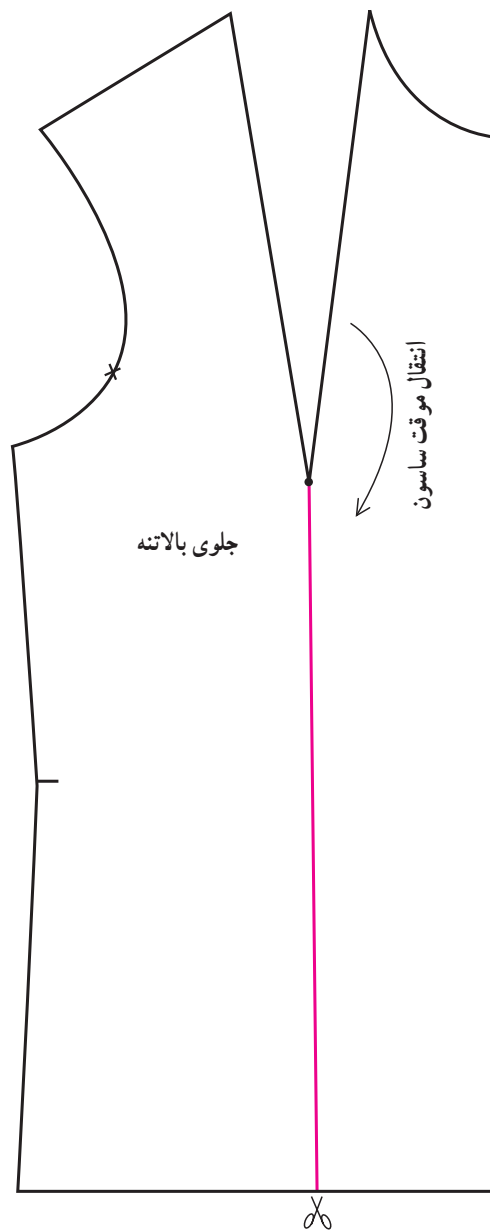

شکل ۱۱۲

* برای ایجاد آزادی و گشادی معمولی و لازم در بالاتنه، مقدار ۵/۰ سانتیمتر^۱ به عرض خطوط پهلو اضافه می‌شود. (این گشادی بسته به نوع طرح، در تمامی بالاتنه‌های کیمونو ضروری است).

* بالاتنه پشت را مطابق توضیحات مذکور، بدون ساسون کمر آماده کنید (شکل ۱۱۳).
* خط جدید مرکزی آستین را قیچی زده، آن را به دو قطعه الگوی جلو و پشت آستین تبدیل کنید (شکل ۱۱۴).

۱- در بالاتنه‌های مربوط به کت و پالتو و اورکت، مقدار آزادی در خط پهلو، از ۱ تا ۳ سانتیمتر منظور می‌شود.

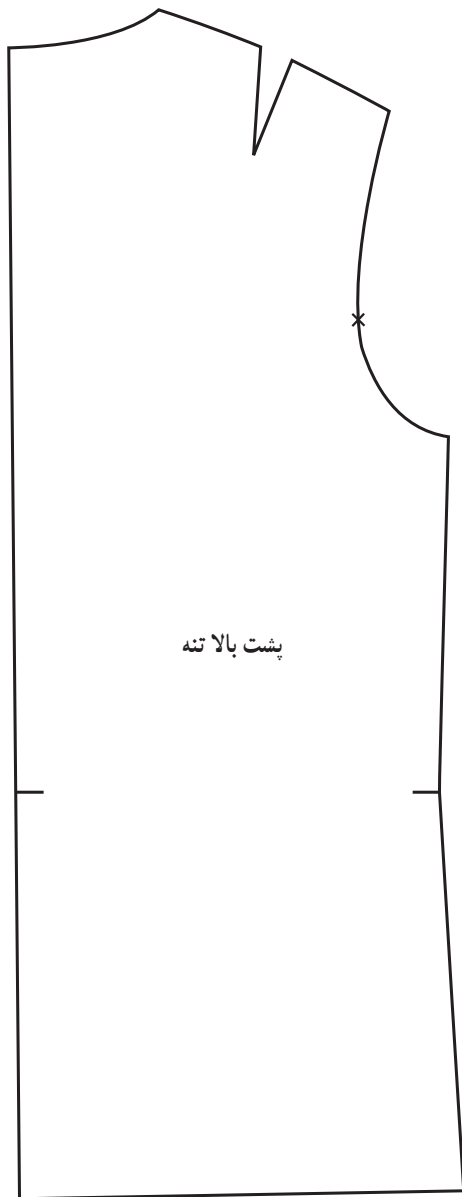

پشت بالاتنه

شکل ۱۱۳

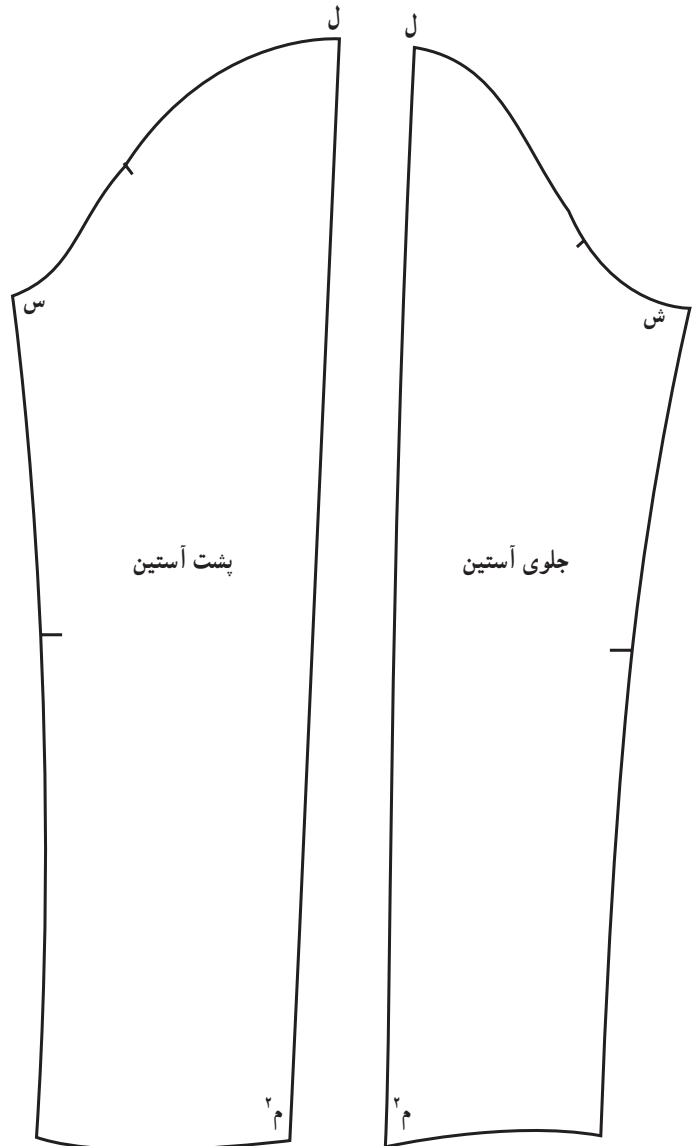

شکل ۱۱۴

یک سانتیمتر به سطح سرشانه پشت اضافه کنید. این عمل باعث می‌شود که درز روی آستین در بدن ایجاد کشیدگی به طرف جلو نکند (شکل‌های ۱۱۵ و ۱۱۶)

توجه:

* در همه طراحیهای مربوط به الگوی بالاتنه‌های رگلان و کیمونو، یک سانتیمتر از سطح سرشانه جلو کم کرده، متعاقباً

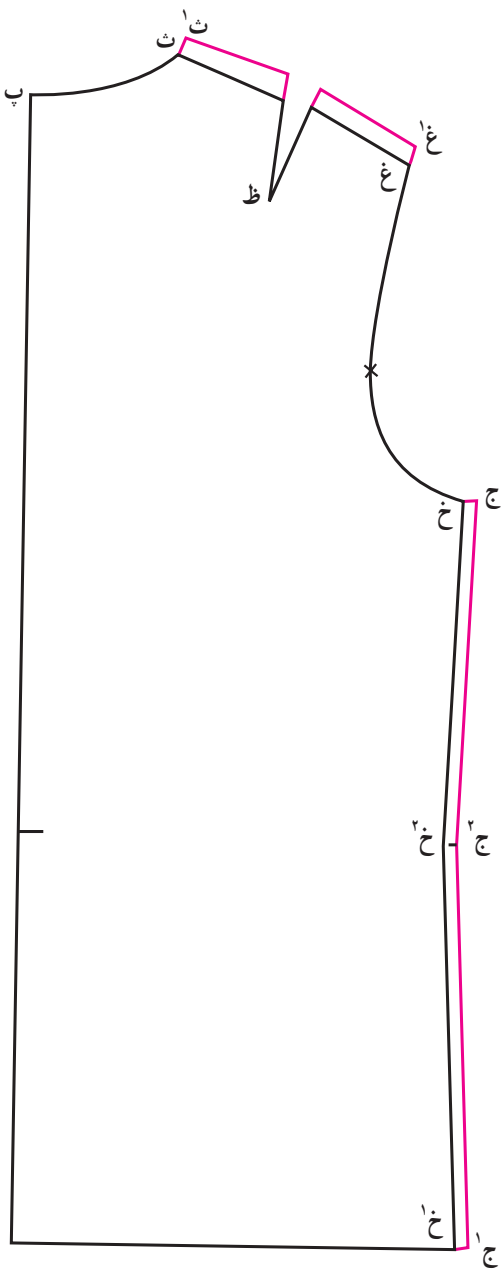

شکل ۱۱۶

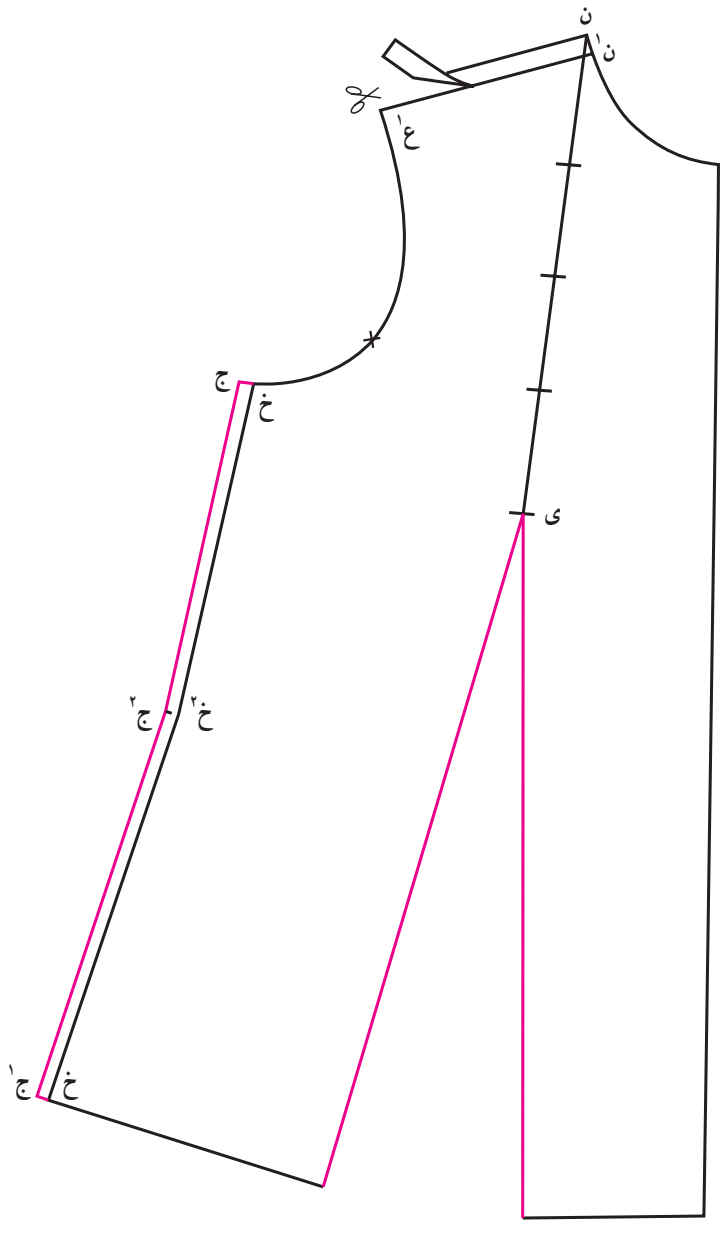

شکل ۱۱۵

* قطعه پشت آستین را به بالاتنه پشت، طوری تماس بدهید که در دو حالت مهم زیر و بترتیب قرار بگیرد:
 - اول اینکه، نقطه مرکزی بالای کاپ آستین (ل) مماس با نقطه بالای انتهای سرشانه بالاتنه، نقطه (غ) قرار گیرد.
 - دوم اینکه به دنبال حرکت بالا، آستین را به طرف پایین، طوری حرکت بدهید تا نقطه زیر بغل آستین (س)، بر «خط تکیه‌گاه» مماس شود و در اصطلاح به این خط، تکیه کند.

توجه:

* برای شروع رسم الگوهای آستین کیمونو، از این مرحله به بعد باید از بالاتنه پشت شروع کنید؛ سپس بالاتنه جلو را براساس آن، تنظیم نمایید.
 * خطی به طول تقریبی ۵ سانتیمتر در امتداد خط پهلو و به فاصله ۲/۵ تا ۳ سانتیمتر از آن و در مقابل نقطه جدید (ج) از پهلو، از نقطه (ه) تا (ر) رسم کنید. این خط را «خط تکیه‌گاه» بنامید. (شکل ۱۱۷).

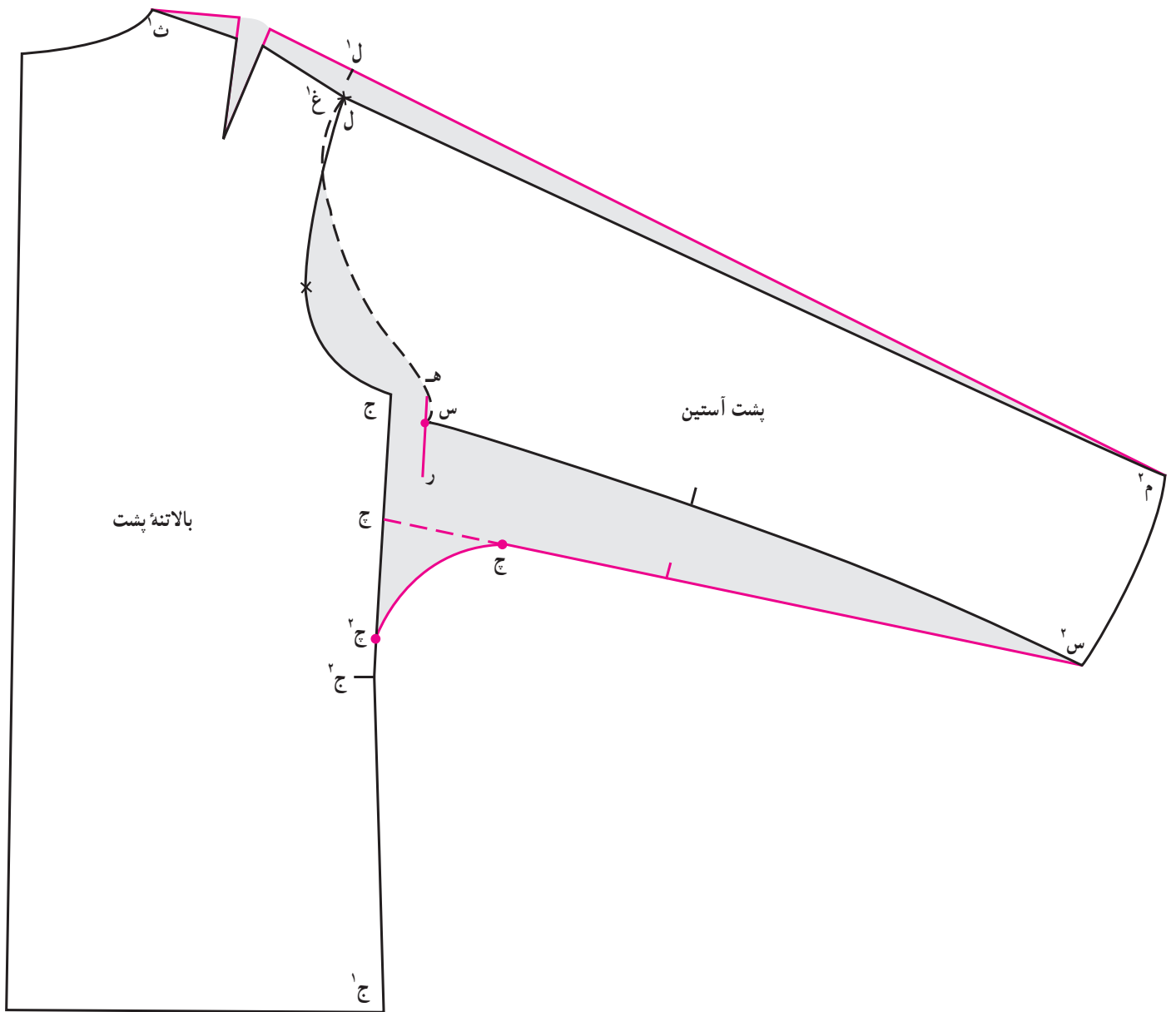

شکل ۱۱۷

شده را رسم کنید.

- * $1/5$ سانتیمتر از نقطه مماس (ل) تا (ل^۱) بالا رفته از این نقطه به نقطه (ث^۱) به طور مستقیم رسم کنید به طریقی که از پنس بسته شده سرشانه عبور کند. در نتیجه این حرکت، ارتفاع پنس از طرف بالا، کمی زیاد می شود.
- * از نقطه (ل^۱) به نقطه (م^۲) به طور مستقیم رسم کنید تا درز بالای آستین کیمونو در بالاتنه پشت، تشکیل شود.
- * اکنون براساس اندازه ای که روی «خط تکیه گاه» پشت به وجود آمده، الگوی بالاتنه جلو را تنظیم و رسم کنید (شکل ۱۱۸).

- * اکنون نقطه (ج) را روی خط پهلوی بالاتنه در $1/3$ فاصله (ج، ج^۲) با افزایش یک سانتیمتر (از بالا به پایین) مشخص کنید.
- * از نقطه (ج) به نقطه (س^۲) به طور مستقیم رسم کنید.
- * نقطه (ج^۱) را روی خط درز زیر آستین به فاصله $7/5$ سانتیمتر تا نقطه (ج)، علامت بگذارید.
- * نقطه (ج^۲) را نیز روی خط پهلوی بالاتنه به فاصله $7/5$ سانتیمتر از نقطه (ج) قرار دهید (فواصل مساوی تا نقطه (ج)).
- * از (ج^۱) به (ج^۲) هلال زیر بغل آستین و بالاتنه کیمونو

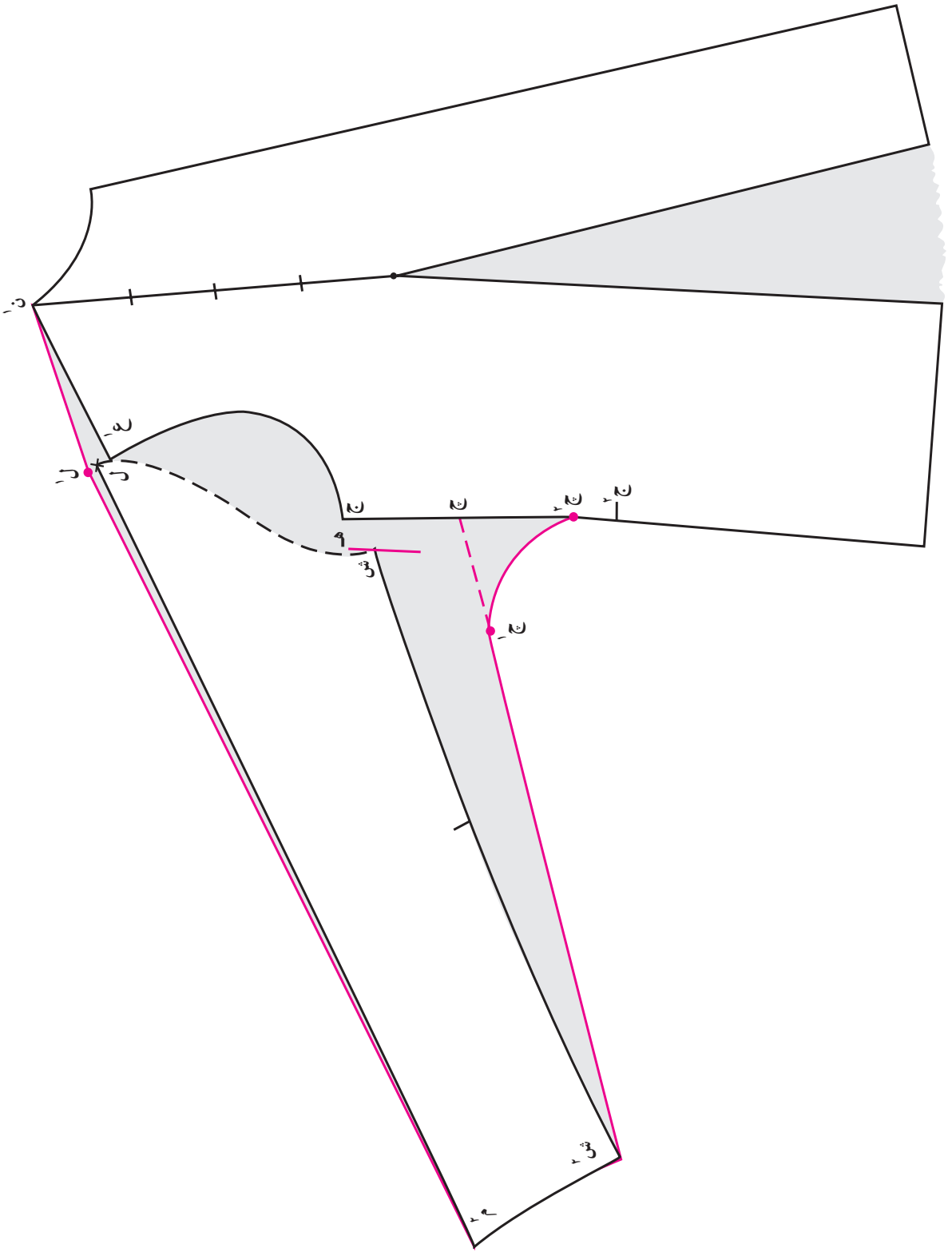

شکل ۱۱۸

* «خطِ تکیه‌گاه» مربوط به الگوی بالاتنه جلو را مانند الگوی پشت و بموازات خطِ پهلو رسم کنید. در این مرحله نیز دو حرکت مهم انجام می‌گیرد.

* اول، قطعه مربوط به جلوی الگوی آستین را از نقطه (ش) از زیر بغل، بر «خطِ تکیه‌گاه» جلو به طریقی مماس کنید که فاصله (ه، ش) مساوی اندازه (ه، س) از «خطِ تکیه‌گاه» الگوی پشت شود.

– دوم اینکه پس از حرکت بالا، هلال کاپ آستین قطعه جلوی آستین را بر نقطه بالای سرشانه و بالاتنه جلو، در نقطه (ع^۱) مماس کنید. در این حالت ممکن است نقطه (ل)، با نقطه (ع^۱) تماس یابد یا کمی بالاتر از آن قرار گیرد.

* همانند الگوی پشت، فاصله (ج، چ) را در $\frac{1}{3}$ اندازه (ج، چ^۲) با اضافه یک سانتیمتر روی الگوی بالاتنه جلو، علامت بگذارید.

* از نقطه (چ) به (ش^۲) به طور مستقیم رسم کنید.

* مقدار ۷/۵ سانتیمتر از نقطه (ج) تا (ج^۱) روی خط درز زیر آستین مشخص کنید.

* ۷/۵ سانتیمتر (مقدار مساوی، با اندازه بالا) از نقطه

(ج) روی خطِ پهلو تا نقطه (ج^۲) مشخص کنید.

* خطِ هلال زیر بغل آستین و بالاتنه کیمونوشده را از

نقطه (ج^۱) تا (ج^۲) رسم کنید.

* از نقطه (ع^۱) ۱/۵ سانتیمتر تا نقطه (ل^۱) بالارفته، از

(ل^۱) یک بار به نقطه (ن^۱) در ابتدای سرشانه واقع در حلقه گردن،

به طور مستقیم رسم کنید و بار دیگر، از (ل^۱) به نقطه (م^۲) به طور

مستقیم رسم کنید. تا خطِ درز بالای آستین در بالاتنه جلو،

شکل بگیرد.

* از نقطه (ی) رأس ساسون سینه، به وسط خطِ سرشانه

به طور مستقیم رسم کنید تا خطِ تشکیل ساسون پرنسسی، معین

شود (شکل ۱۱۹).

* ساسون منتقل شده را بار دیگر بسته، آن را به خطِ

پرنسسی وسط سرشانه انتقال دهید (شکل ۱۲۰).

* از خطوط اطراف الگوی پشت، کیپ یا رولت کنید

(شکل ۱۲۱).

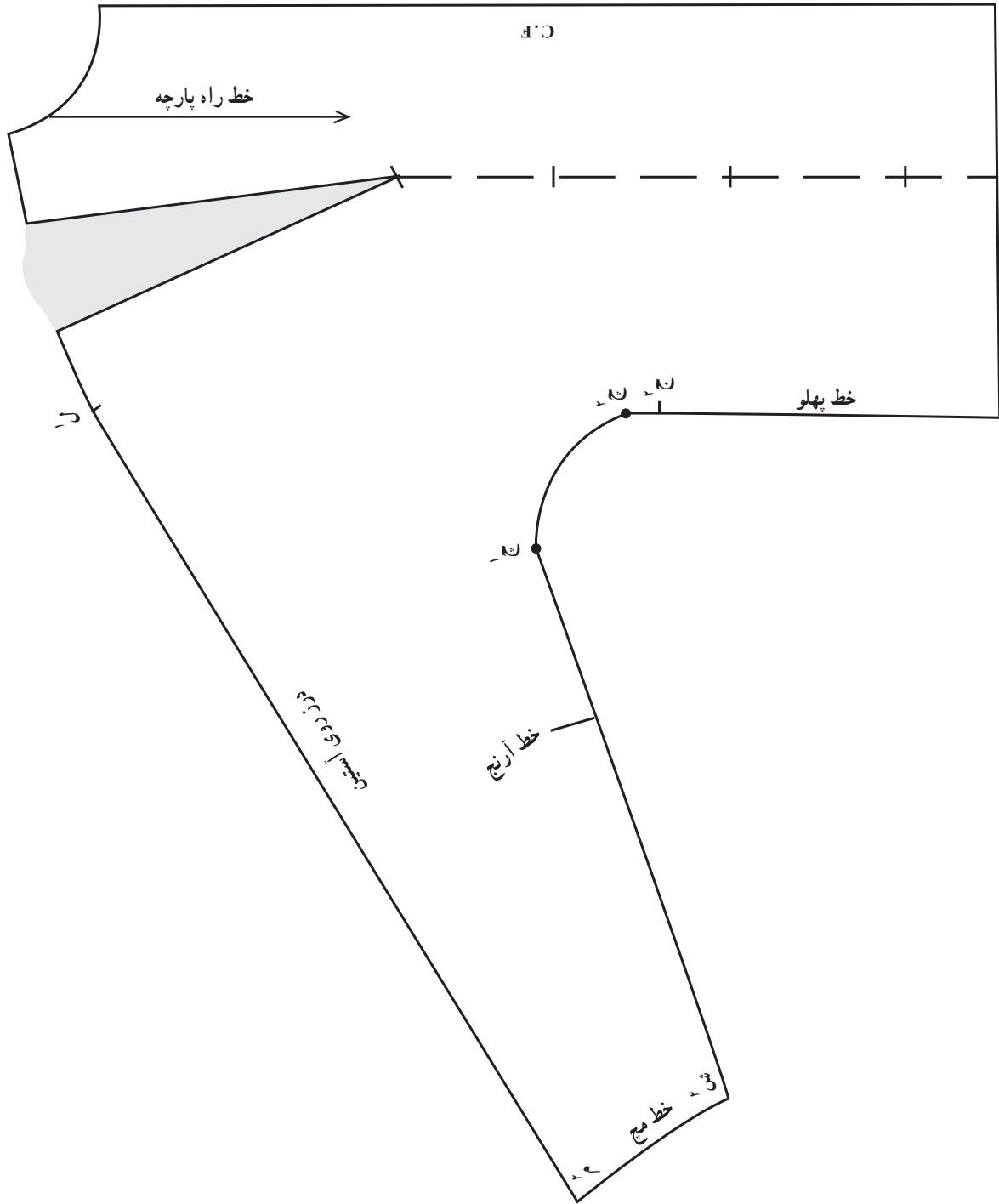

شکل ۱۲۰

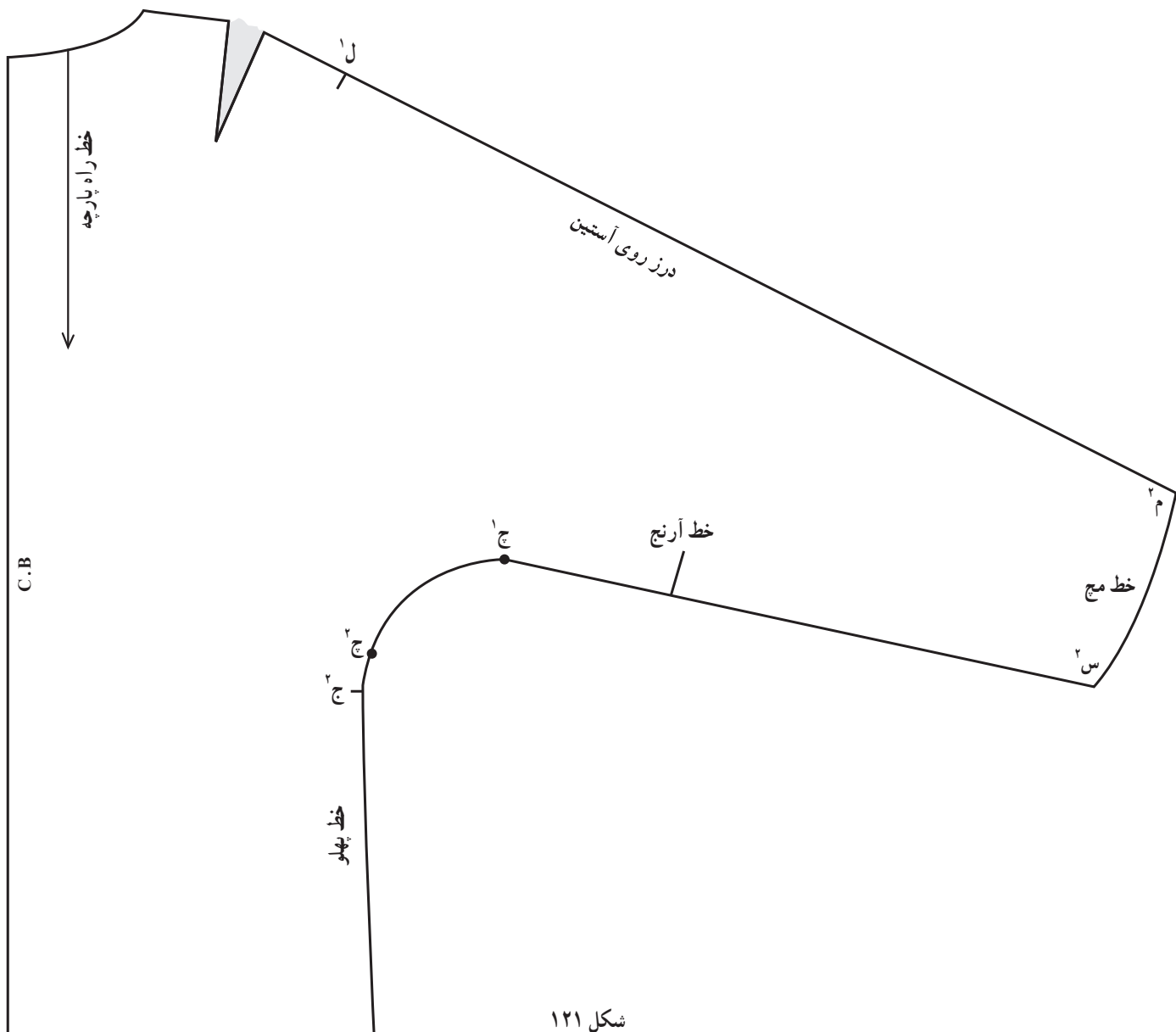

شکل ۱۲۱

آستینها، بسیار ساده و آسان انجام می‌گیرد.
 * اضافه درز برای خط مرکزی پشت که محل دوخت
 زیپ می‌باشد برابر ۲ سانتیمتر منظور می‌شود.
 * اضافه درز خط درز بالای آستین را ۲ سانتیمتر منظور
 کنید (شکل ۱۲۲).

* مشخصات خطوط الگو را روی الگوی بالاتنه پشت و
 جلو، یادداشت کنید تا در هنگام برش و دوخت دچار اشتباه
 نشوید.
 دوخت اساس آستین کیمونوی ساده: باتوجه به خطوط
 راه پارچه، الگوها را روی پارچه بگذارید. دوخت این طرح

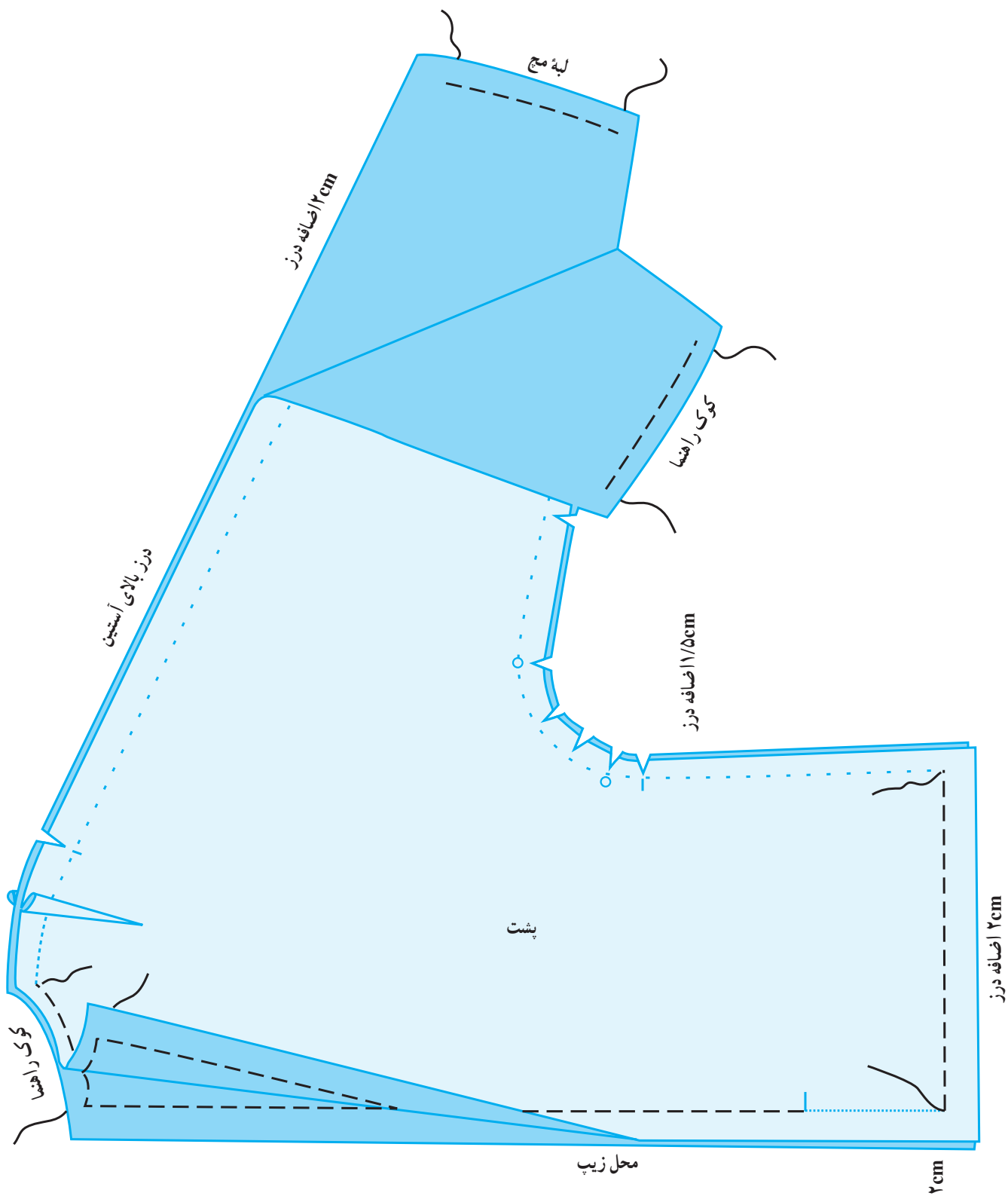

شکل ۱۲۲

* اضافه درز مربوط به خطوط زیربغل آستین و بالاتنه کیمونو شده را $1/5$ سانتیمتر در نظر بگیرید.

* اضافه درز مربوط به لبه پایین بالاتنه را 2 سانتیمتر منظور کنید.

* اضافه درز لبه مچ را $1/5$ سانتیمتر در نظر بگیرید.

* پنس سرشانه پشت را بدوزید و به طرف آستین خوابانده، اتوکاری کنید.

* در نقاط (ج^۱) و (ج^۲) و (ج^۳) و فواصل بین این نقاط، و روی هلال اضافه درز زیربغل بالاتنه ها چرت بزنید (شکل ۱۲۳).

* اضافه درز مربوط به خط ساسون پرنسی سینه را $1/5$ سانتیمتر از هر طرف تا فاصله 7 سانتیمتری نوک ساسون، در نظر گرفته، پنس را پس از چرخکاری، باز کرده، اتو کنید.

* درز بالای آستین پشت و جلو را به یکدیگر دوخته، پنس را اتوکاری کنید.

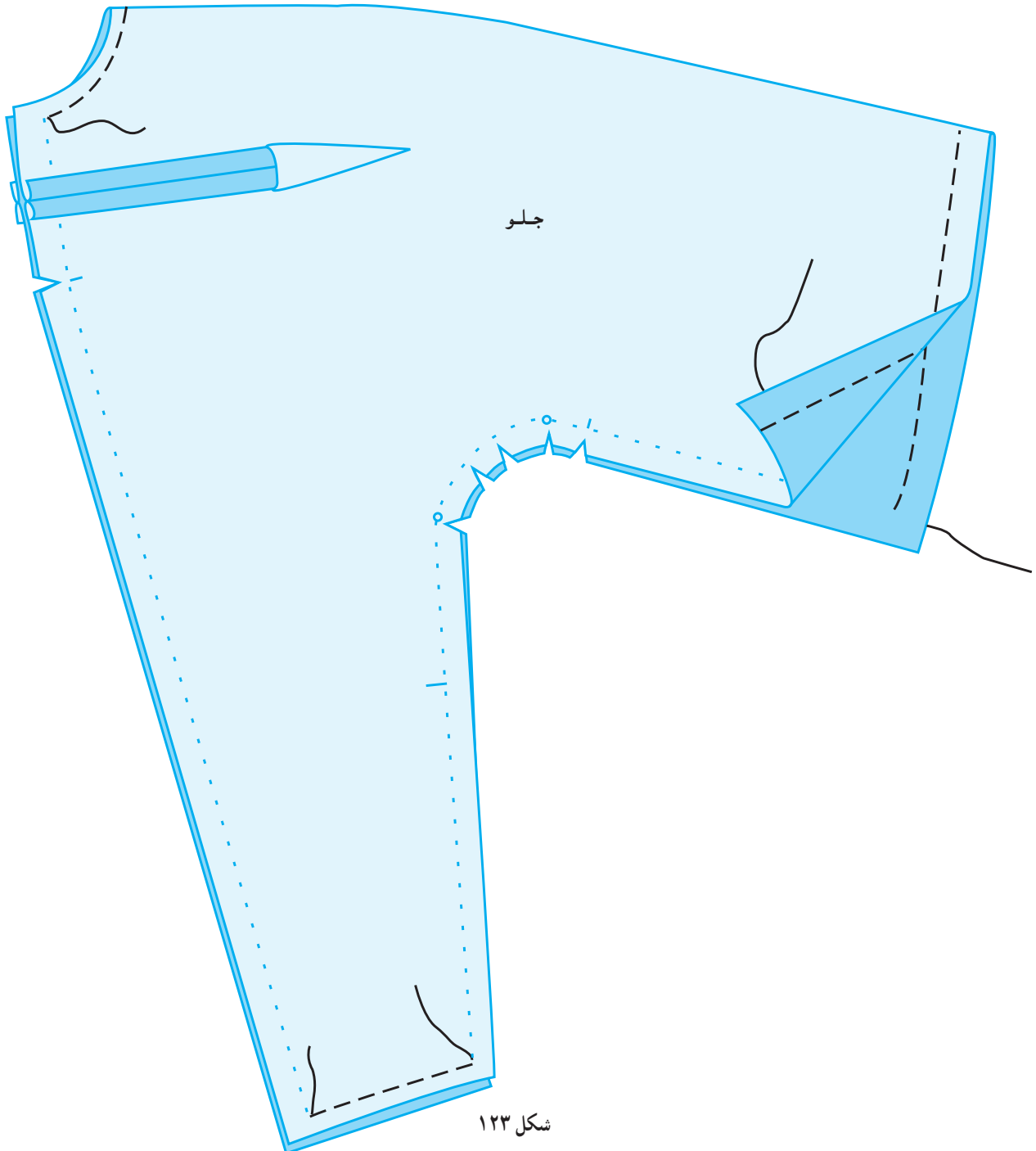

طراحی و دوخت پیراهن با درز پرنسسی (شکل ۱۲۴)
 یقه و آستین موردنظر را به دلخواه از طرحهای موردبحث در درس گذشته انتخاب کنید (در این مبحث، یقه هفت و آستین لوله‌ای با پنس در آرنج، انتخاب شده است).
 * ابتدا الگوی اساس پیراهن و آستین در سایز موردنظر را آماده کنید. توجه کنید که الگوی ویژه بالاتنه، قبلاً با دوخت «پاترن» امتحان و تصحیح شده باشد (شکل ۱۲۵).

* درزهای زیر بغل را دوخته، لبه میج و لبه پایین بالاتنه را پس‌دوز ساده کنید و سپس اتو نمایید.
 یقه را به صورت یکی از طرحهای مربوط به مبحث یقه‌ها آماده و سجاف‌کاری نمایید.
 توجه: روی الگوی «اساس آستینهای کیمونو» که به طریق بالا آماده شده است می‌توانید انواع طرحهای مربوط به برشهای مختلف و آستینهای کیمونوی رگلان را طراحی کنید.

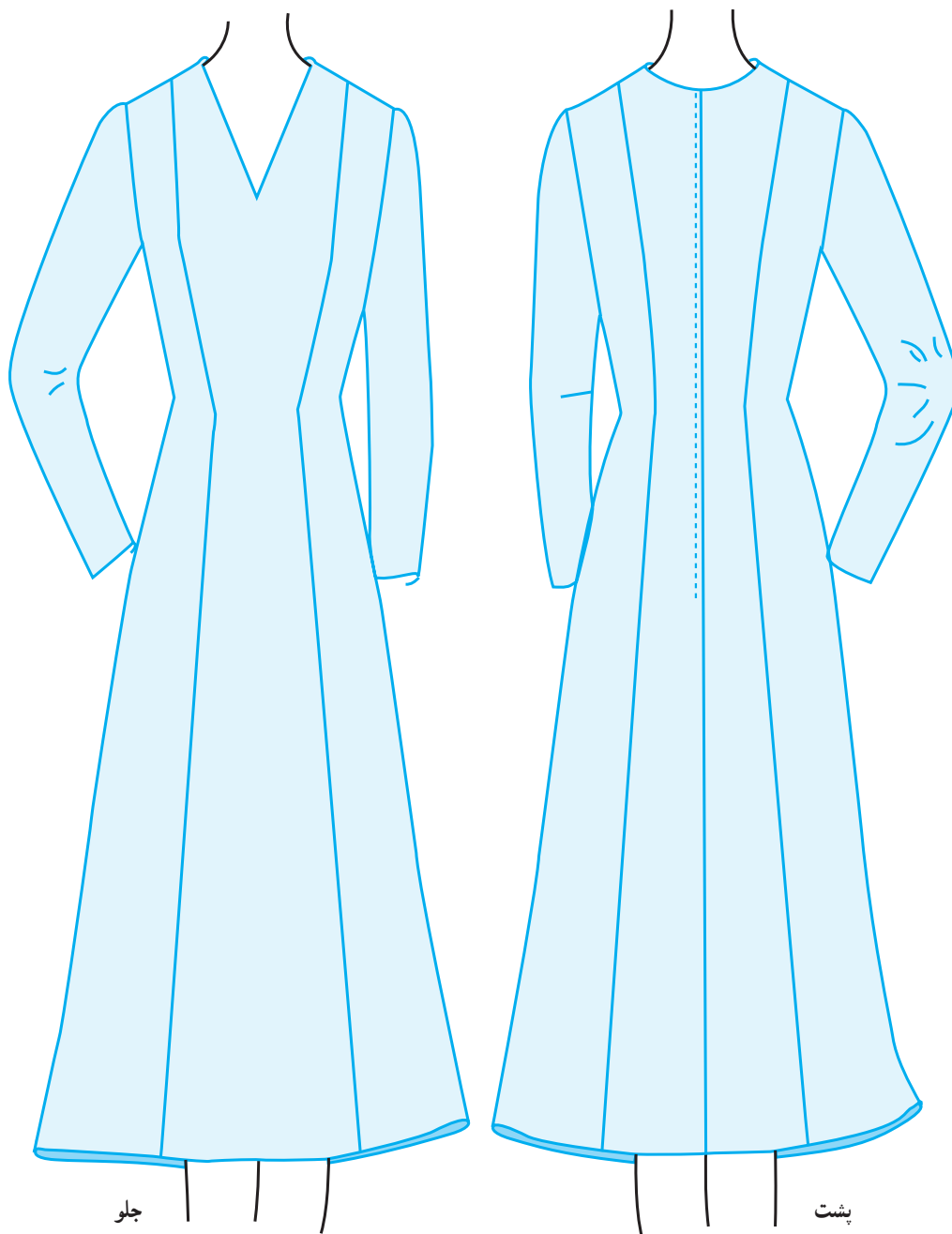

شکل ۱۲۴

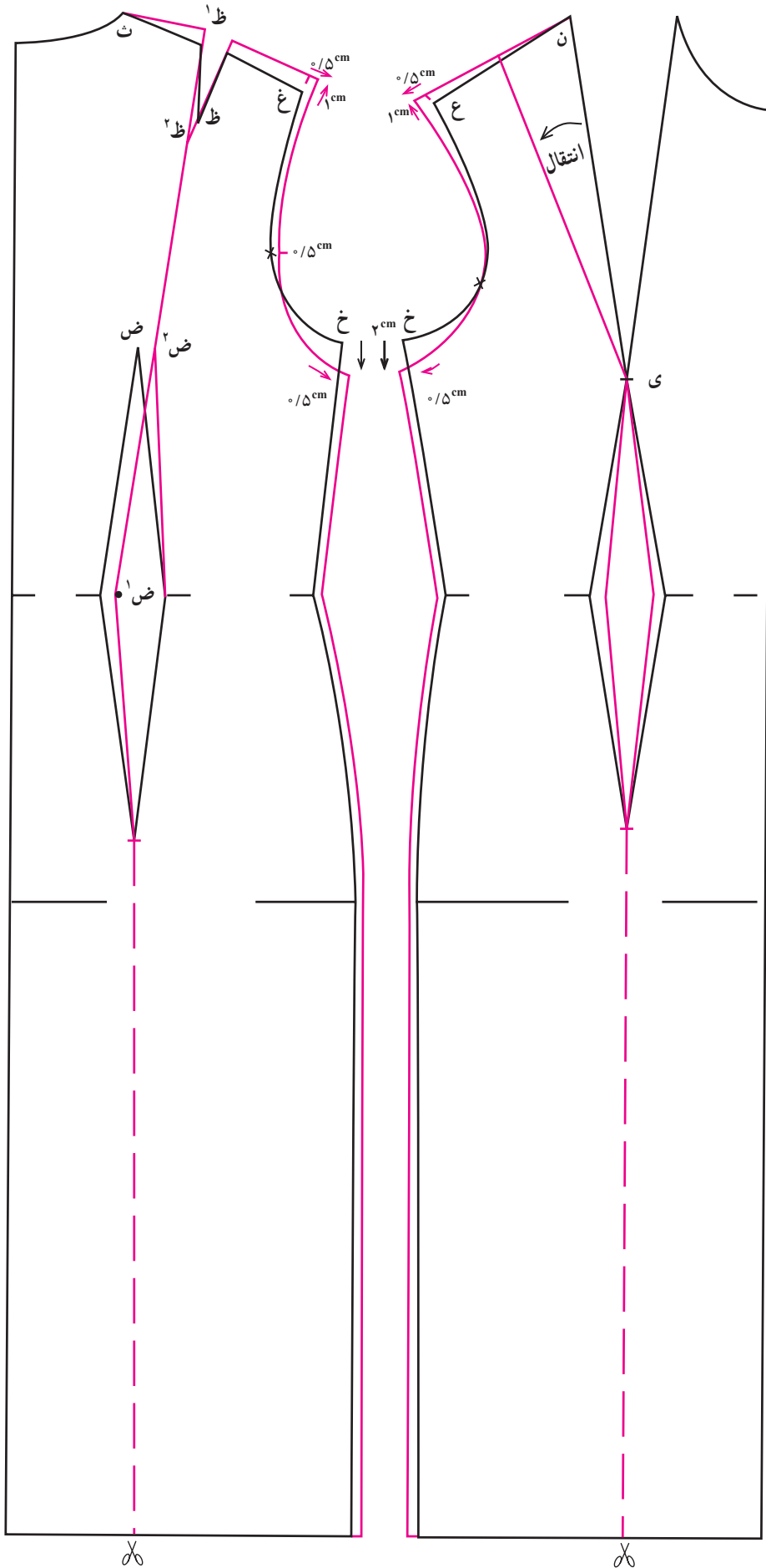

شکل ۱۲۵

* اکنون مراحل زیر را به ترتیب، در روی الگوی اساس پیراهن انجام دهید:

– برای جبران بلندی اِپُل پیراهن، (اِپُل را با ضخامت کم انتخاب کنید) یک سانتیمتر از نقطه انتهایی سرشانه جلو و پشت بالارفته، خط جدید سرشانه را رسم کنید. دقت کنید که خط سرشانه پشت از پنس سرشانه که موقتاً بسته شده است عبور کند.

– ۵/۰ سانتیمتر برای آزادی حلقه آستین به طول سرشانه جدید اضافه کنید.

* به عرض کارور پشت ۵/۰ سانتیمتر اضافه کنید.

* حلقه آستین بالاتنه پشت و جلو را در زیر بغل، ۲ سانتیمتر پایین آورده، به عرض الگو از طرف خط پهلو جلو و پشت به طور سرتاسری ۵/۰ سانتیمتر اضافه کنید.

* حلقه آستین جدید جلو را به شیوه‌ای رسم کنید که از نقطه موازنه بگذرد.

* حلقه آستین پشت را به شیوه‌ای رسم کنید که از فاصله ۵/۰ سانتیمتری نقطه موازنه گذشته، نقاط جدید را دربر بگیرد. نقطه موازنه را در مقابل نقطه موازنه قبلی روی حلقه جدید پشت، منتقل کنید.

* از هر طرف عرض پنس کمر جلو، یک سانتیمتر کم کنید و پنس کم شده را از دو طرف به نقطه (ی) رأس ساسون سینه وصل کنید و از طرف پایین نیز به رأس ساسون کمر رسم نمایید.

* خط ساسون پرنسسی را از نقطه (ی) واقع در رأس ساسون سینه به وسط سرشانه جدید رسم کنید سپس ساسون سینه را بسته، خط مذکور را قیچی زده، به این خط منتقل نمایید.

* برای تنظیم درز پرنسسی در الگوی پشت، ابتدا، یک

سانتیمتر از عرض پنس کمر پشت کم کنید (فقط از یک طرف سمت خط مرکزی پشت کافی است) و نقطه (ض) را علامت بگذارید.

* از نقطه (ض) به (ظ) که در یک طرف پنس سرشانه از جهت یقه قرار دارد وصل کنید. در این اتصال، نقاط (ض) رأس پنس کمر و نقطه (ظ) رأس پنس سرشانه را به این خط منتقل نمایید.

* از رأس ساسونهای کمر به طور مستقیم و موازی با خطوط مرکزی، به طرف پایین تا خط لبه الگو رسم کنید تا به صورت خط شماره ۱ و ۲ مشخص شود (شکل ۱۲۶).

* پس از انتقال و تبدیل ساسون سینه به ساسون پرنسسی، خط شماره (۱) را از پایین به بالا قیچی زده، ضمن این حرکت، پنس کمر و پنس پرنسسی را در الگوی جلو خالی کنید (شکل ۱۲۷). بدین ترتیب پنسها در بین درز پرنسسی الگو، حذف می‌شود.

* خط شماره ۲ را قیچی زده، ضمن این حرکت پنس کمر و پنس سرشانه را خالی کنید تا پنسها حذف شود. توجه کنید که علامتهای رأس پنسها را روی خطوط قیچی خورده بگذارید. * هلال حلقه گردن الگوی جلو و پشت را مطابق

توضیحات مربوط به مبحث یقه مورد بحث، در اندازه دلخواه، دکلته کرده، سپس عرض سجاف را رسم کنید.

– چون در طرح لباس، برای آزادی، حلقه آستین پیراهن، ۲ سانتیمتر گود شده است و از طرفی ۵/۰ سانتیمتر نیز برای گشادی لباس، از طرف پهلوها به عرض الگو اضافه شده، هلال مربوط به کاپ الگوی آستین نیز باید با حلقه آستین بالاتنه، متناسب و تنظیم شود.

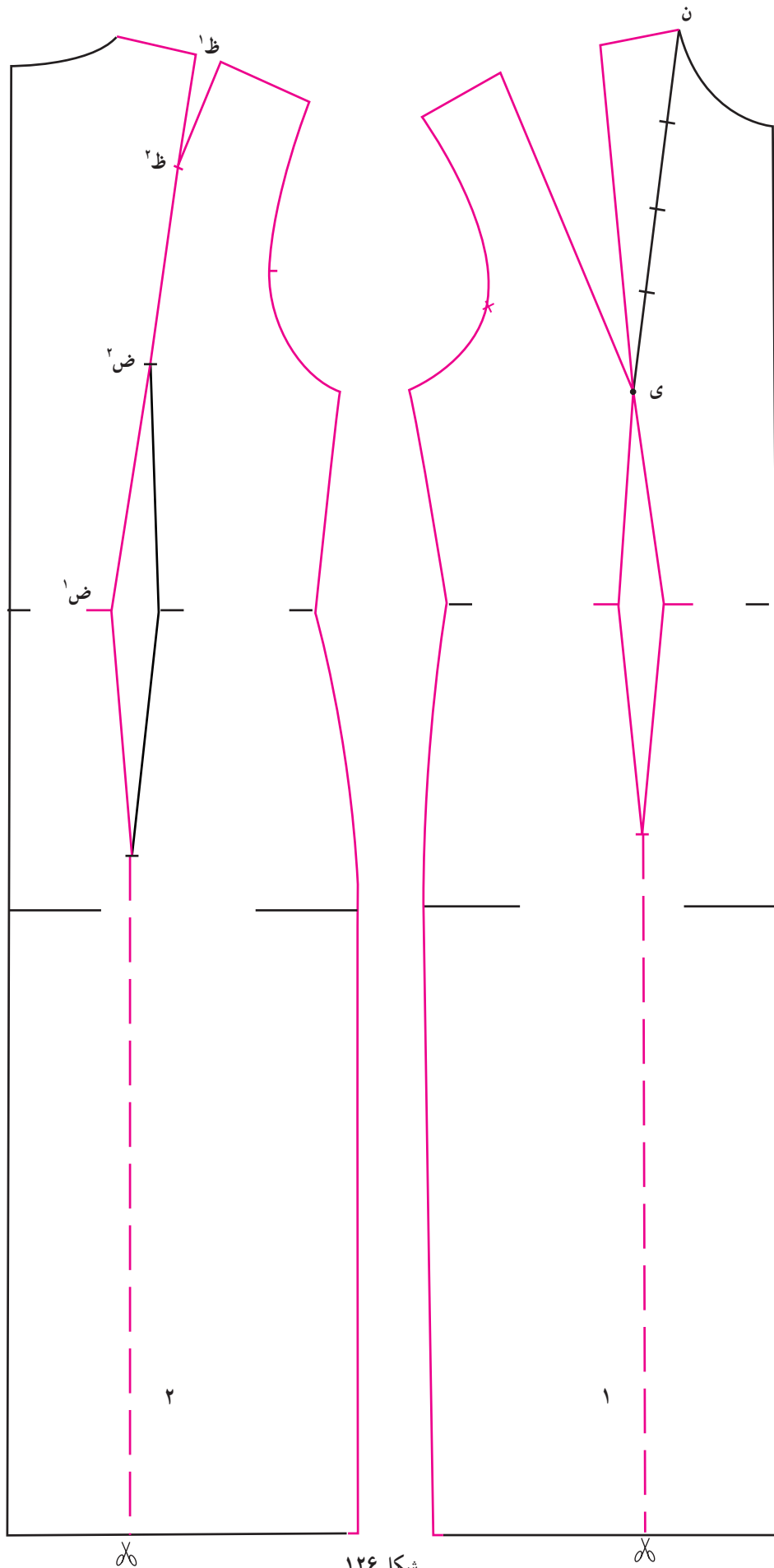

شکل ۱۲۶

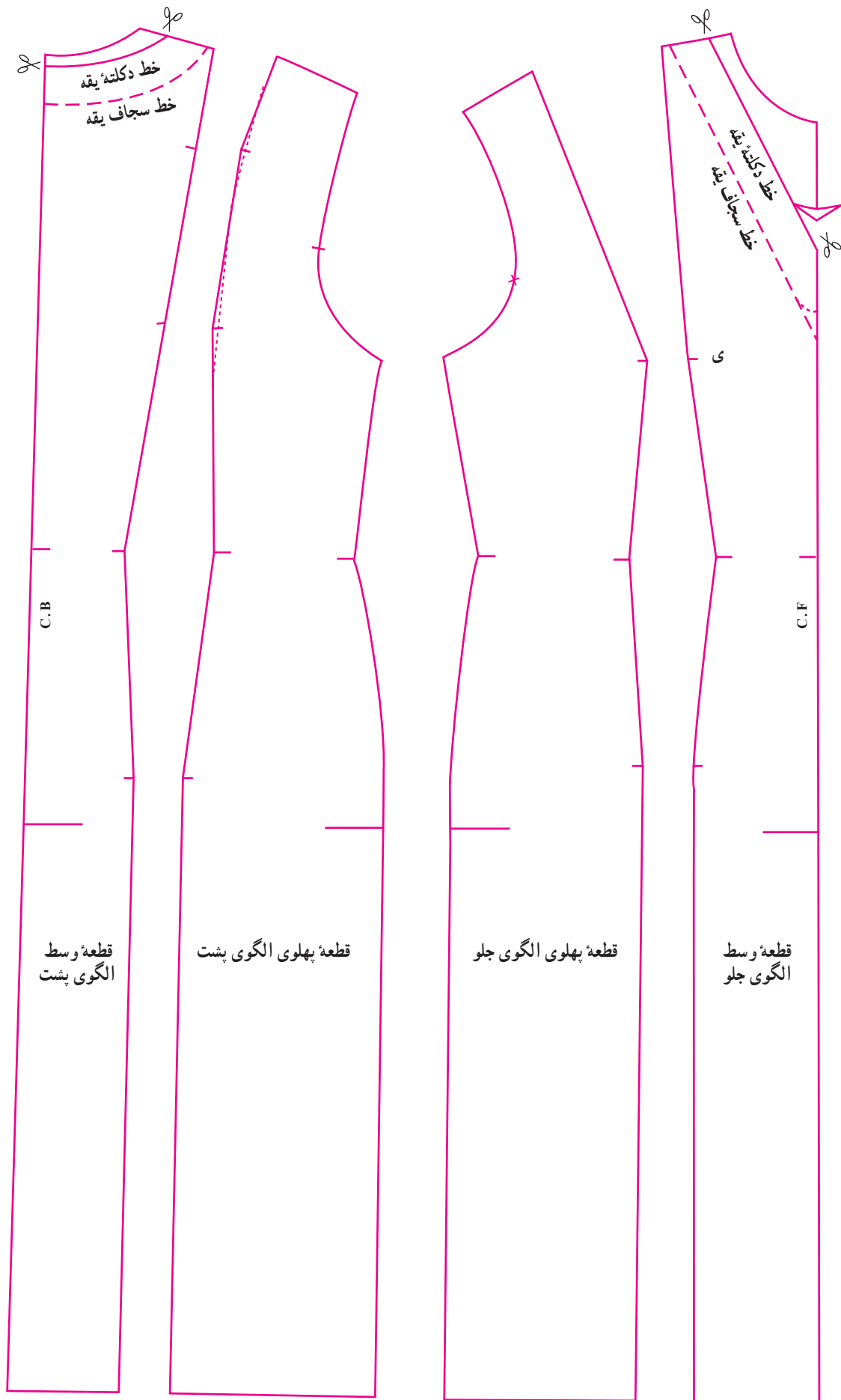

* ابتدا الگوی اساس آستین لوله‌ای با پنس در آرنج را آماده کنید (شکل ۱۲۸).

* دو خط کوتاه به نام «خطوط تنظیم حلقه آستین»، هریک به فاصله یک سانتیمتر از خطهای زیر بغل جلو و پشت الگوی آستین رسم کنید.

* یک سانتیمتر هلال کاپ بالای آستین را بالا برده، مجدداً آن را تا نقاط موازنه رسم کنید.

* فاصله نقطه موازنه جلو تا زیر بغل مربوط به هلال حلقه آستین بالاتنه را اندازه گرفته، مقدار آن را از نقطه موازنه روی جلوی الگوی آستین تا «خط تنظیم» مقایسه و هلال آن را ترمیم و ترسیم کنید.

– فاصله نقطه موازنه پشت بالاتنه تا زیر بغل جدید آن را اندازه گرفته، مقدار به دست آمده را روی الگوی آستین از نقطه موازنه پشت تا خط تنظیم، مقایسه و هلال آن را ترمیم و رسم کنید.

* از نقاط جدید زیر بغل الگوی آستین به طرفین نقاط میج وصل کنید.

توجه: در هنگام رسم خط درز پشت آستین، پنس آرنج را موقتاً بسته، پس از رسم خط درز جدید، آن را باز کنید.

* الگوی جلو و پهلو جلوی پیراهن را پس از تفکیک در قسمت پایین داخل آن اوزمان بدهید. برای این کار:

– مقدار دلخواه ۳ تا ۱۵ سانتیمتر در قسمت درز پرنسی و خط پهلو از خط لبه داخل خارج شده، به نقاط علامت رأس پایین ساسون کمر و با همان ارتفاع به انحنای باسن رسم کنید (شکل ۱۲۹ و شکل ۱۳۰).

* مشابه قطعات جلوی الگوی پیراهن به قطعات تفکیک شده الگوی مربوط به پشت پیراهن نیز در لبه پایین اوزمان ایجاد

کنید (شکل ۱۳۱ و شکل ۱۳۲).

* به دلیل طرح مورد نظر پیراهن، در خط مرکزی جلو و پشت الگو، اوزمان ایجاد نکنید.

* خطهای راه پارچه را در قطعات الگو، بموازات خطوط مرکزی رسم کنید تا استقرار الگوها روی پارچه به طور صحیح انجام گیرد.

* اضافه درز در امتداد خطوط پرنسی و خطهای پهلو جلو و پشت را برابر ۱/۵ سانتیمتر منظور کنید. (شکل ۱۳۳ و شکل ۱۳۴).

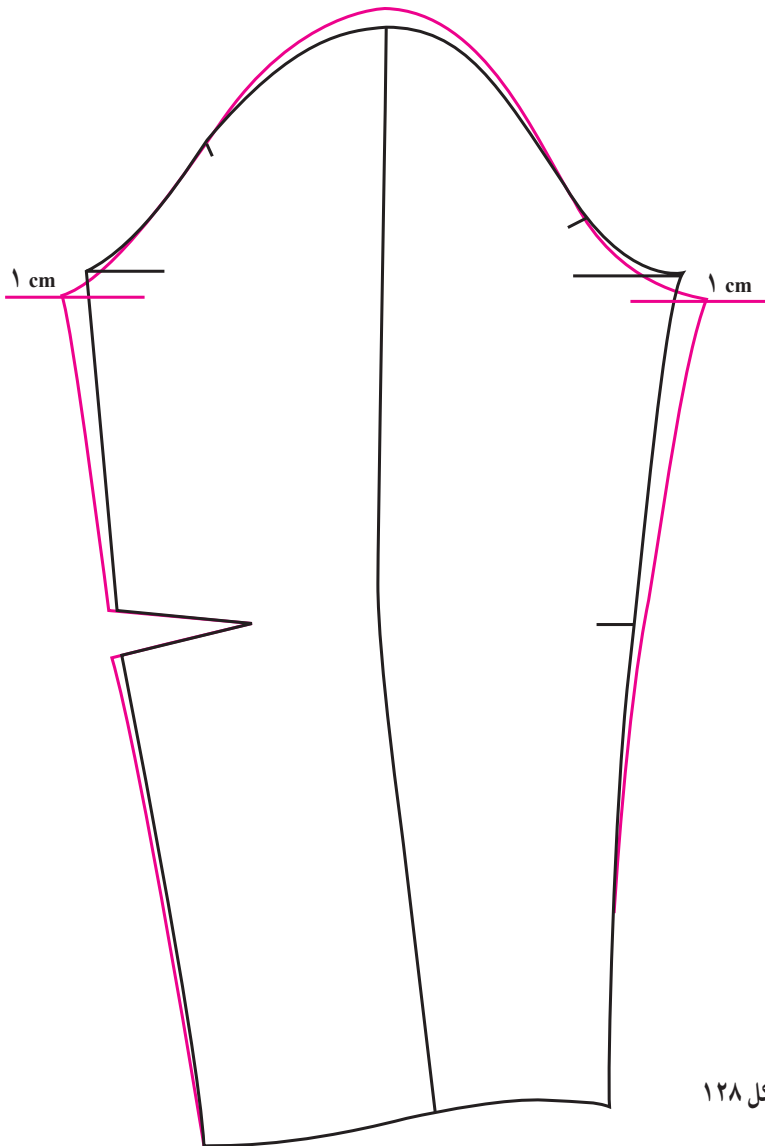

شکل ۱۲۸

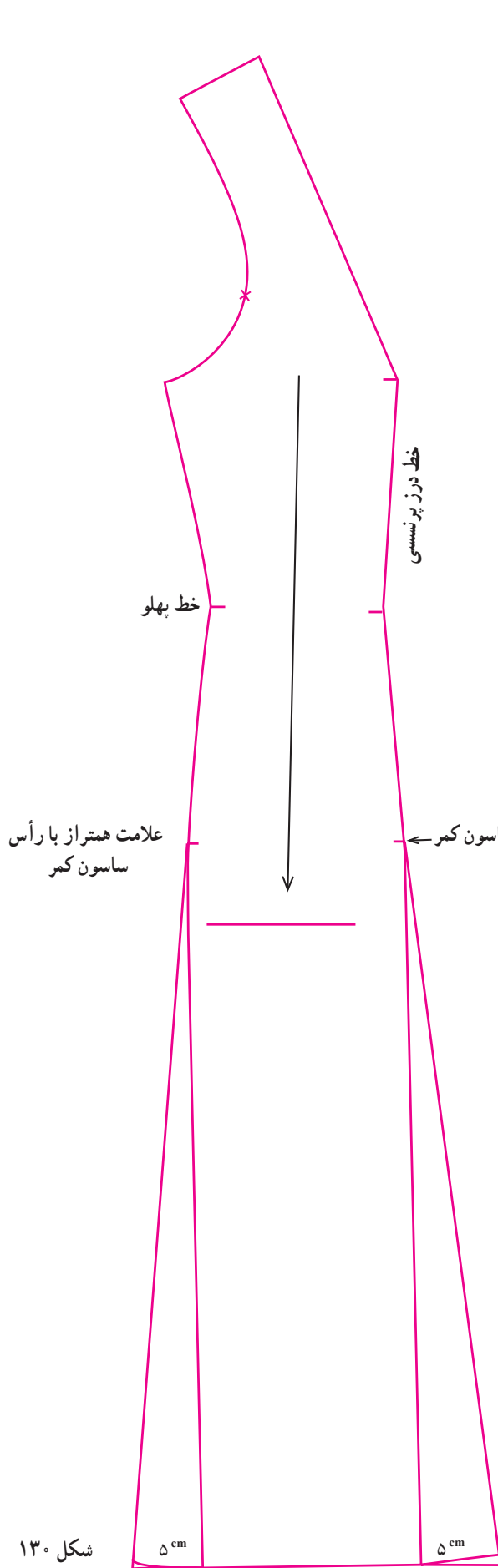

شکل ۱۳۰

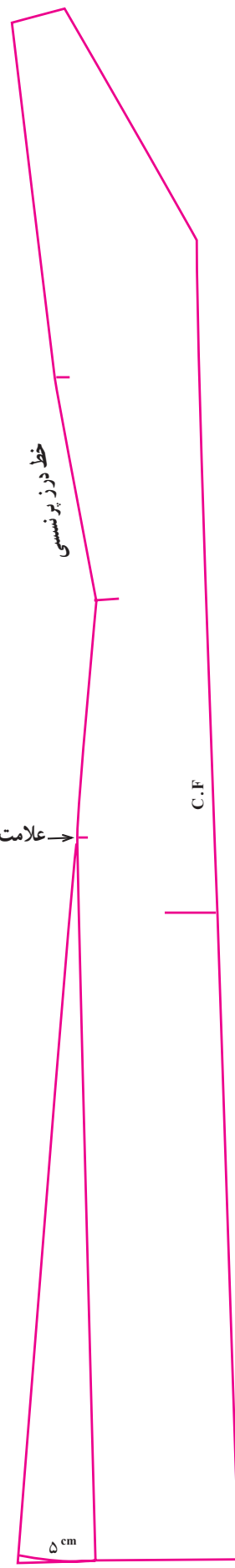

شکل ۱۲۹

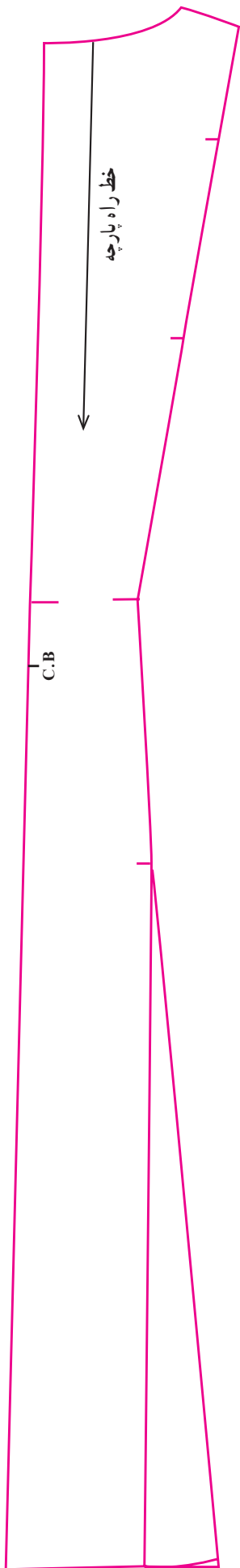

شکل ۱۳۲

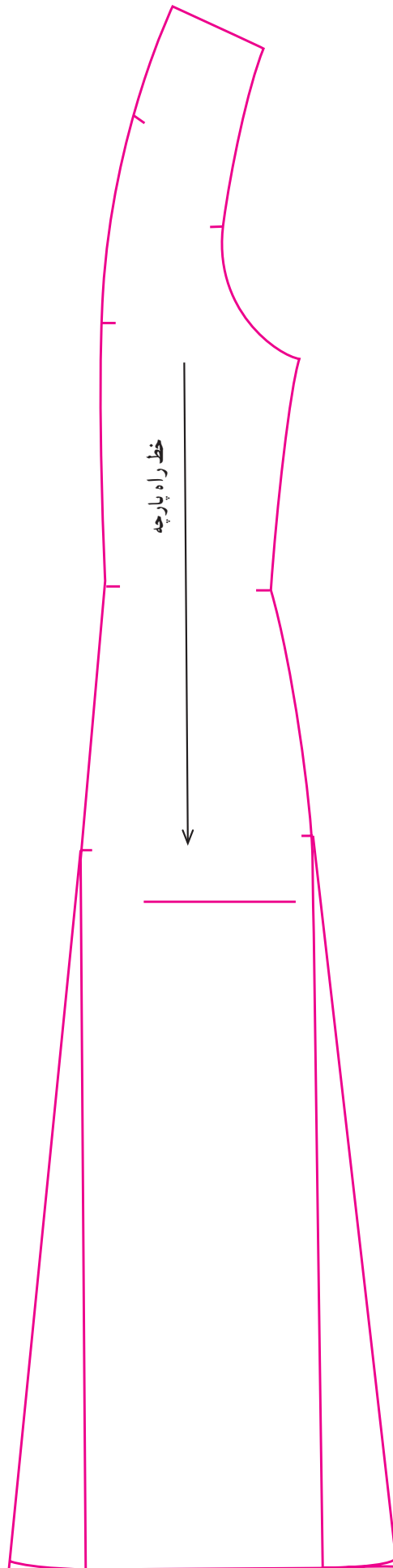

شکل ۱۳۱

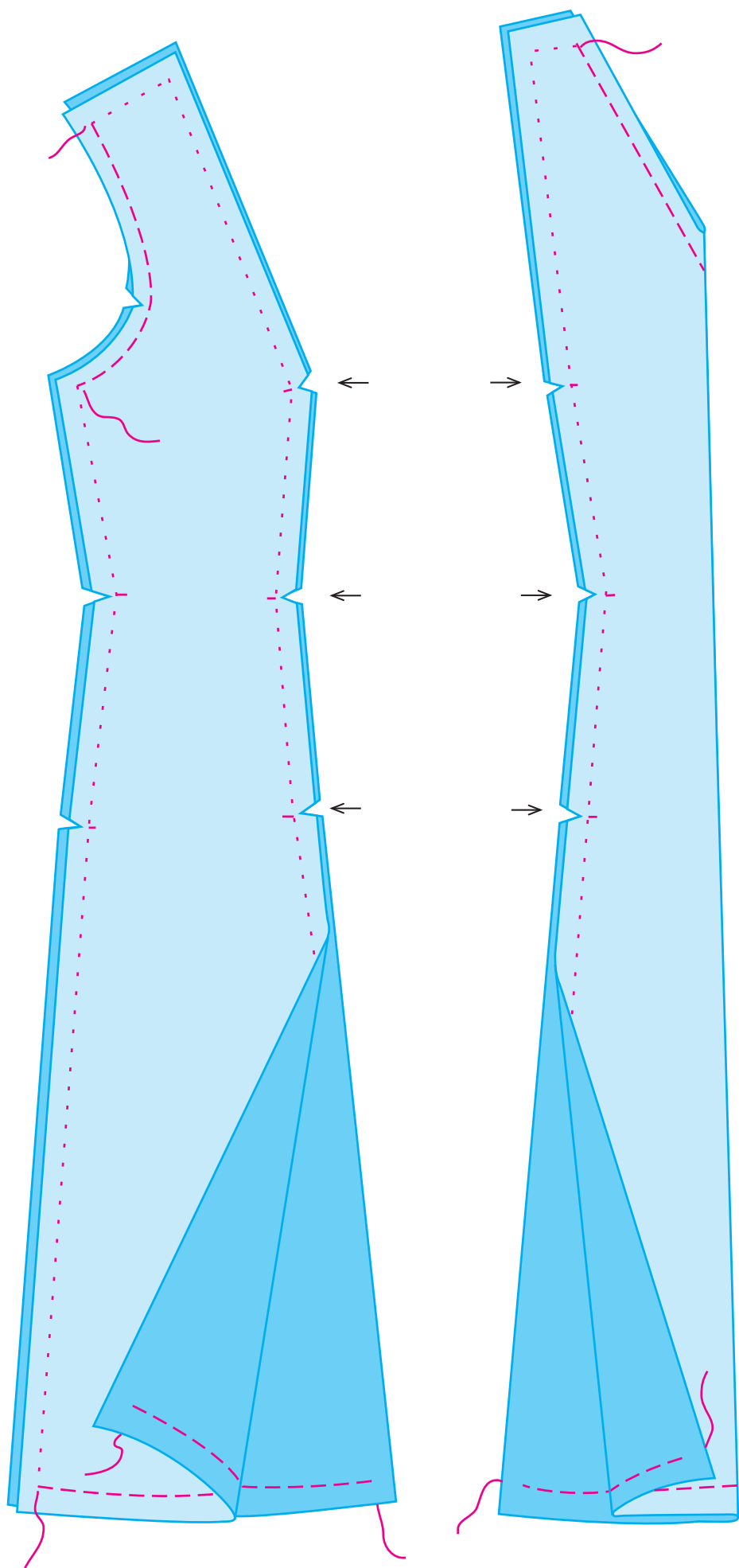

شکل ۱۳۴

شکل ۱۳۳

و خط مرکزی پشت را به همراه زیپ، دوخته، پس از اتصال درزهای پهلو و سرشانه‌ها، پرو کنید (شکل ۱۳۸).

* درزها را چرخکاری کنید و سجاف یقه را مطابق توضیحات مربوط به مباحث یقه لایی کاری نموده، دوخت کنید.
* آستین را آماده و به حلقه لباس وصل کنید. دقت کنید که نقاط موازنه آستین و لباس به یکدیگر وصل شود. کاپ بالای آستین را با دقت به هلال بالای نقاط موازنه وصل کرده، اضافات آن را روی حلقه لباس تنظیم نمایید به طوری که نقطه مربوط به خط مرکزی بالای کاپ آستین به نقطه سرشانه پیراهن وصل شود.
* اتوکاری نقش مهمی در زیبایی پیراهن دارد.

* اضافه درز در امتداد خطوط سرشانه ۲ سانتیمتر است.

* اضافه درز برای حلقه آستین بالاتنه ۱/۲۵ سانتیمتر است.

* اضافه درز مربوط به خط مرکزی پشت که روی دولای باز پارچه برش شده ۲ سانتیمتر است و سعی کنید که در قسمت باز و ترکه پارچه باشد (شکل ۱۳۵ و ۱۳۶).

* اضافه برای پس دوز لبه پایین پیراهن را ۲ سانتیمتر منظور کنید.

* پس از برش پارچه و تنظیم نقاط چرت و موازنه خطوط، درزهای یرنسی جلو را بدوزید (شکل ۱۳۷).

* درزهای یرنسی پشت را با رعایت علائم چرت قیچی

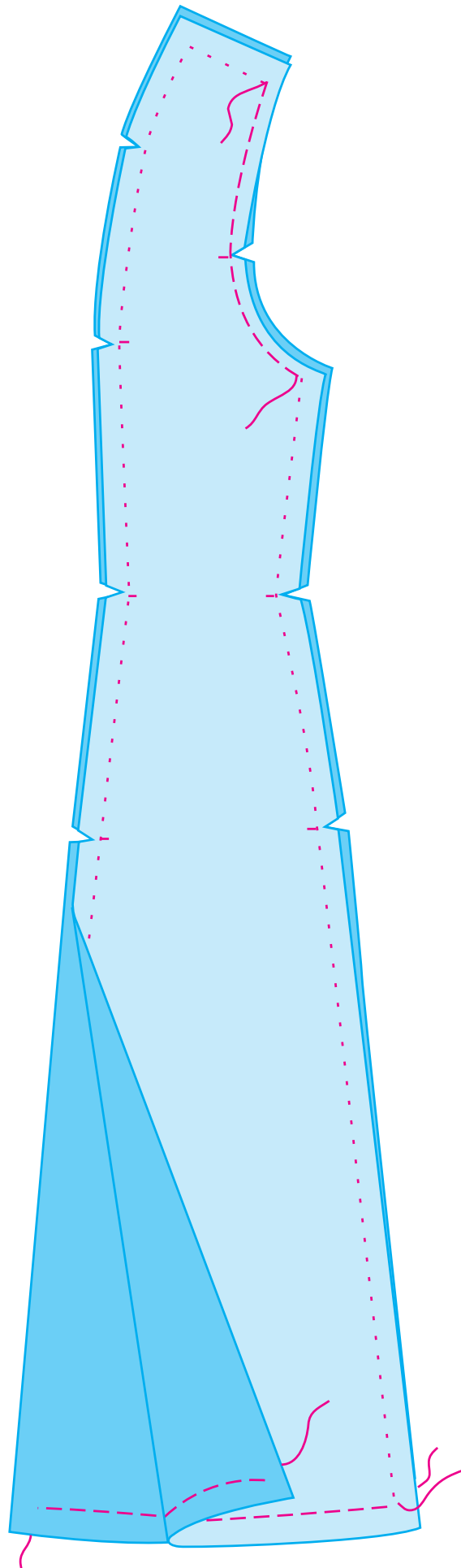
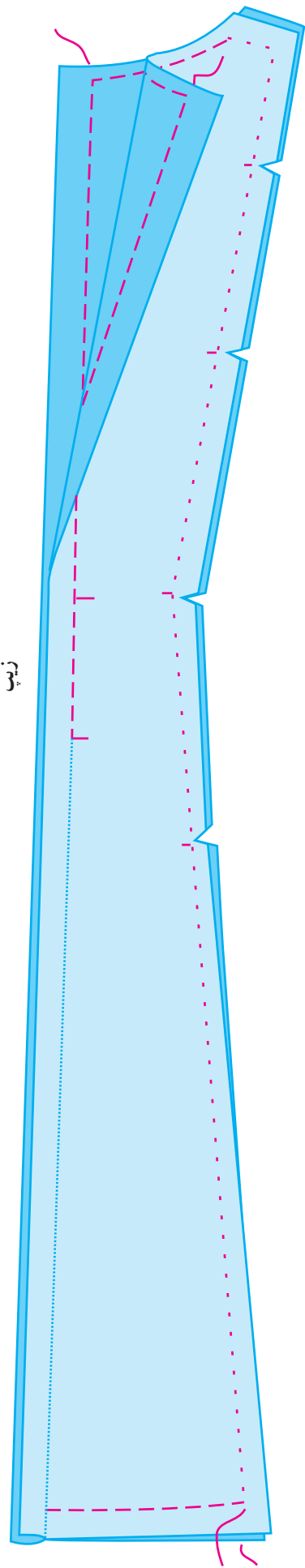

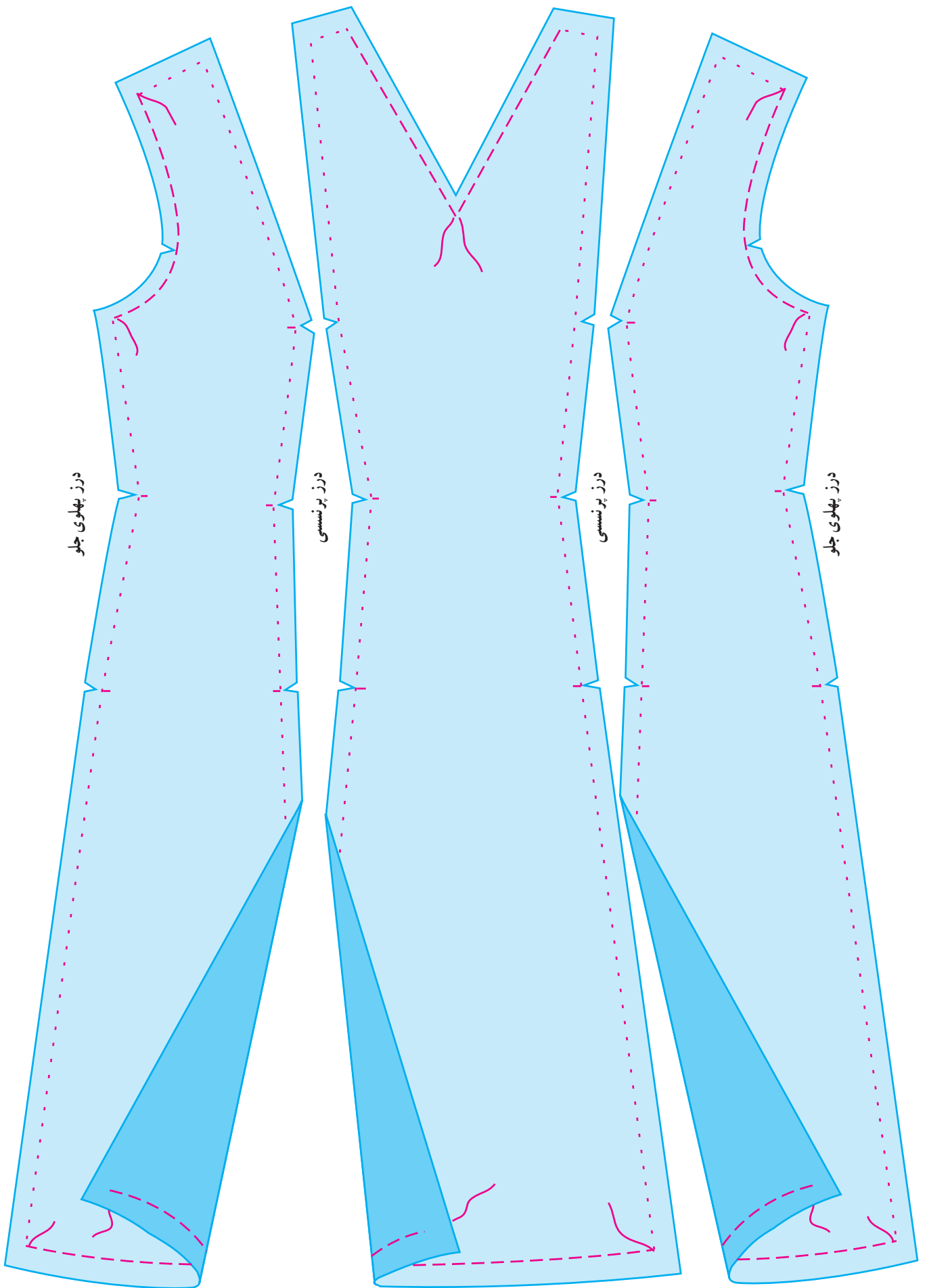

شکل ۱۳۷

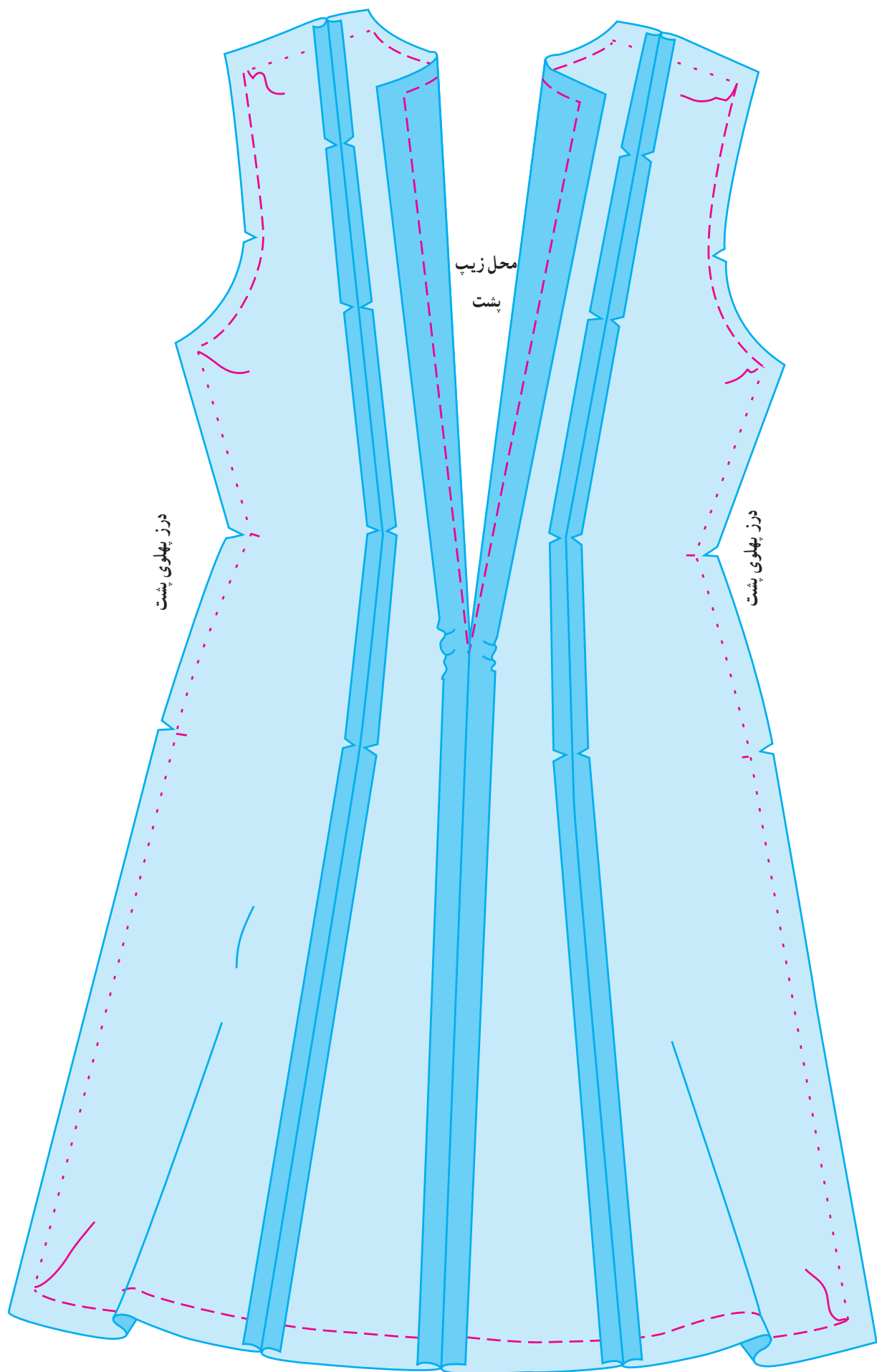

محل زیپ
پشت

درز پهلوئی پشت

درز پهلوئی پشت

خودآزمایی

- ۱- نکات مشترک در اجرای رسم الگوهای آستین رگلان ساده و آستینهای کیمونوی ساده را توضیح دهید.
- ۲- رسم «خط تکیه‌گاه» در هنگام تغییر و تبدیل هلال زیرفل الگوی آستین، چه ضرورتی دارد؟
- ۳- برای رسم آستینهای کیمونوی ساده، ابتدا کدام قطعه از قسمت جلو یا پشت آستین به کدام قسمت بالاتنه جلو یا پشت، متصل و رسم می‌شود؟
- ۴- برای رسم آستینهای کیمونوی ساده، در صورتی که الگوی بالاتنه دارای ساسون سینه باشد آیا می‌توان از ساسون سینه صرف‌نظر نمود؟ چرا؟
- ۵- پس از تکمیل الگوی آستین کیمونوی ساده، ساسون سینه را به چه مکانهایی می‌توان انتقال داد؟ روی الگوی کیمونو شده خطوط انتقال را نشان دهید.

تمرین عملی

- ۱- آستین لوله‌ای با «پنس در آرنج» را برای بالاتنه مربوط به سایز موردنظر خود ترسیم و تا مرحله «پاترن» آماده کنید.
- ۲- الگوی اساسی آستینهای رگلان ساده یک و دو تکه را در سایز موردنظر خود رسم کنید.
- ۳- الگوی اساسی آستینهای کیمونوی ساده را در سایز موردنظر خود رسم کنید.

هدفهای رفتاری: در پایان این فصل فراگیر باید بتواند:

- ۱- الگوی پیراهن مردانه را در اندازه مورد نظر و با استفاده از جدول اندازه‌های استاندارد، رسم نماید.
- ۲- پیراهن مردانه را در اندازه مورد نظر به طور کامل دوخت نماید.

اندازه‌گیری صحیح و مقادیر مورد نیاز برای رسم الگوی پیراهن مردانه

الگوهای مربوط به لباس مردانه را می‌توان به کمک مقادیر موجود در جدول استاندارد اندازه‌های معمولی با اصول علمی رسم نمود. سیستم طراحی الگو در لباسهای مردانه، تقریباً با الگوهای لباس خانمها متفاوت است.

* در جدول استاندارد اندازه‌ها، ابتدا اندازه تمام قد از ۱۶۸ تا ۱۸۲ سانتیمتر منظور شده است تا مقایسه اندازه‌ها سریع و آسان، صورت گیرد.

۱- دور گردن: متر را به طور معمولی دور گردن گردانده، اندازه بگیرد (شکل ۱۳۹)، شماره ۱.

* اندازه دور گردن را می‌توانید در مقایسه ستون

مشخصات، از جدول استخراج کنید.

توجه: معمولاً پیراهن مردانه براساس اندازه دور گردن، سایزبندی^۱ می‌شود و هر سایز با سایز بعدی یک سانتیمتر اختلاف دارد.

۲- دور سینه: از اندازه‌های ویژه فردی است. متر را از روی حجیم‌ترین قسمت سینه عبور داده، به حالت معمولی (نه سفت و نه خیلی آزاد) اندازه بگیرید^۲، (شکل ۱۳۹) شماره ۸.

۳- قد بالاتنه پشت تا کمر

(برای اطمینان از دقت در اندازه‌گیری، ابتدا نوار باریکی به حالت معمولی به دور کمر بسته می‌شود تا محل کمر مشخص شود.)

۱- سایز شلوار براساس دور کمر مشخص می‌شود و هر سایز با سایز بعدی ۴ سانتیمتر اختلاف دارد.

۲- کت و شلوار بر اساس اندازه $\frac{1}{4}$ دور سینه سایزبندی می‌شود و هر سایز با سایز بعدی ۴ سانتیمتر اختلاف دارد.

۳- سایز لباسهای ورزشی بر اساس دور سینه است و کد بین‌المللی آن، چنین است:

- XS Small خیلی کوچک
- S Small کوچک
- M Medium متوسط
- L Large بزرگ
- XLarge خیلی بزرگ

۲- در جدول استاندارد اندازه‌ها، مقدار هر سایز با سایز بعد، ۴ سانتیمتر اختلاف دارد.

جدول اندازه‌های استاندارد «اندام معمولی آقایان»
 «برای رسم الگوی پیراهن مردانه»

واحد = سانتیمتر

شماره زردی شکل																			
۱	دور گردن	۳۵	۳۶	۳۷	۳۸	۳۹	۴۰	۴۱	۴۲	۴۳	۴۴	۴۵	۴۵	۴۵	۴۵	۴۵	۴۵	۴۵	۴۵
۸	دور سینه	۸۰	۸۴	۸۸	۹۲	۹۶	۱۰۰	۱۰۴	۱۰۸	۱۱۲	۱۱۶	۱۲۰	۱۲۲	۱۲۴	۱۲۶	۱۲۸			
۵. ۶	قد بالاتنه پشت تا کمر	۴۲/۶	۴۳	۴۳/۴	۴۳/۸	۴۴/۲	۴۴/۶	۴۵	۴۵	۴۵	۴۵	۴۵	۴۵	۴۵	۴۵	۴۶			
۲. ۳	فاصله شانه‌ها از پشت گردن	۴۳	۴۳/۵	۴۴	۴۴/۵	۴۵	۴۵/۵	۴۶	۴۶/۵	۴۷	۴۷/۵	۴۸	۴۸/۵	۴۹	۴۹/۵	۵۰			
۵. ۷	قد پیراهن	۷۲	۷۴	۷۶	۷۷	۷۸	۷۹	۸۰	۸۰	۸۰	۸۰	۸۰	۸۰	۸۰	۸۱	۸۱			
۲. ۴	قد آستین از سر شانه تا معج	۶۲/۴	۶۳	۶۳/۴	۶۴/۲	۶۴/۸	۶۵/۴	۶۶	۶۶	۶۶	۶۶	۶۶	۶۶	۶۶	۶۷	۶۷			
۹	اندازه دور معج پیراهن	۲۲	۲۲	۲۲	۲۲/۵	۲۲/۵	۲۳	۲۳	۲۳/۵	۲۳/۵	۲۴	۲۴	۲۴/۵	۲۴/۵	۲۴/۵	۲۴/۵			

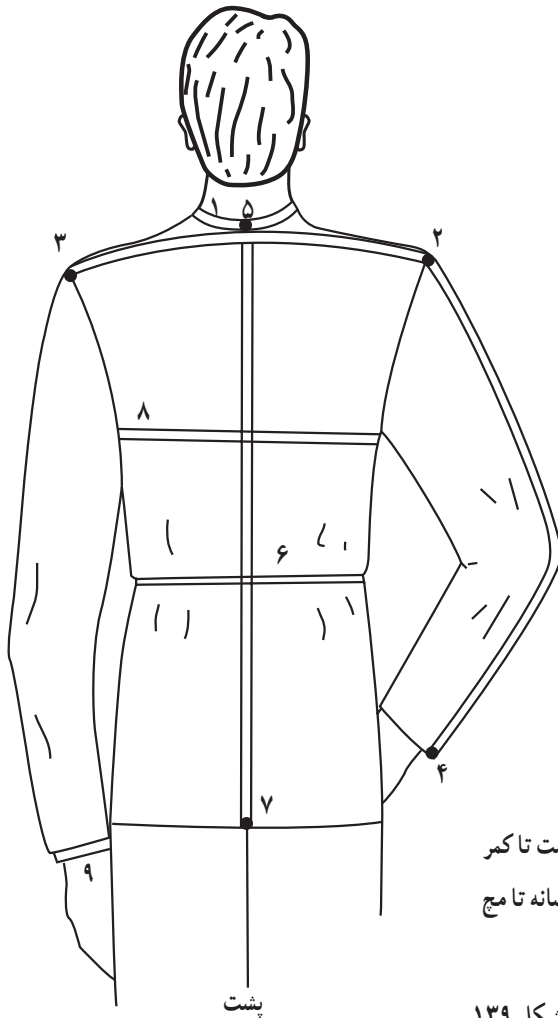

توضیح نقاط روی شکل :

۱ دور گردن ۸ دور سینه ۵. ۶ قد بالاتنه پشت تا کمر
 ۲. ۳ فاصله شانه‌ها از پشت گردن ۴. ۴ قد آستین از سرشانه تا میچ
 ۵. ۷ قد پیراهن ۹ دور میچ پیراهن

شکل ۱۳۹

نقطه شماره ۲ تا ۴ .
 ۶- قد پیراهن: از ابتدای اولین مهره پشت گردن تا اندازه دلخواه است. همچنین از جدول استاندارد نیز می‌توانید استخراج کنید (شکل ۱۳۹). فاصله بین دو نقطه شماره ۵ تا ۷ .
 ۷- دور میچ پیراهن: دور میچ پیراهن را براساس جدول استاندارد بدست آورید (شکل ۱۳۹) شماره ۹ .

رسم الگوی پیراهن مردانه (شکل ۱۴۰)
 برای رسم الگو، از محاسبات ساده‌ای استفاده می‌شود.

۴- قد بالاتنه پشت تا کمر، فاصله اولین مهره واقع در پشت گردن تا خط کمر می‌باشد (شکل ۱۳۹) فاصله بین نقطه شماره ۵ تا ۶ .
 ۴- فاصله شانه‌ها از پشت گردن: از اندازه‌های ویژه فردی است. متر را از یک طرف انتهای شانه تا انتهای شانه دیگر و از پشت گردن گذرانده، اندازه بگیرید (شکل ۱۳۹) فاصله بین نقطه شماره ۲ تا ۳ .
 ۵- قد آستین از سرشانه تا میچ: فاصله انتهای سرشانه تا میچ است که آن را براساس جدول استاندارد بدست آورده یا مستقیماً با اندازه ویژه منظور کنید (شکل ۱۳۹) فاصله بین دو

۱- در جدول استاندارد اندازه‌ها مقدار قد بالاتنه پشت تا کمر، در هر سایز با سایز بعدی ۴/۰ سانتیمتر تفاوت دارد.

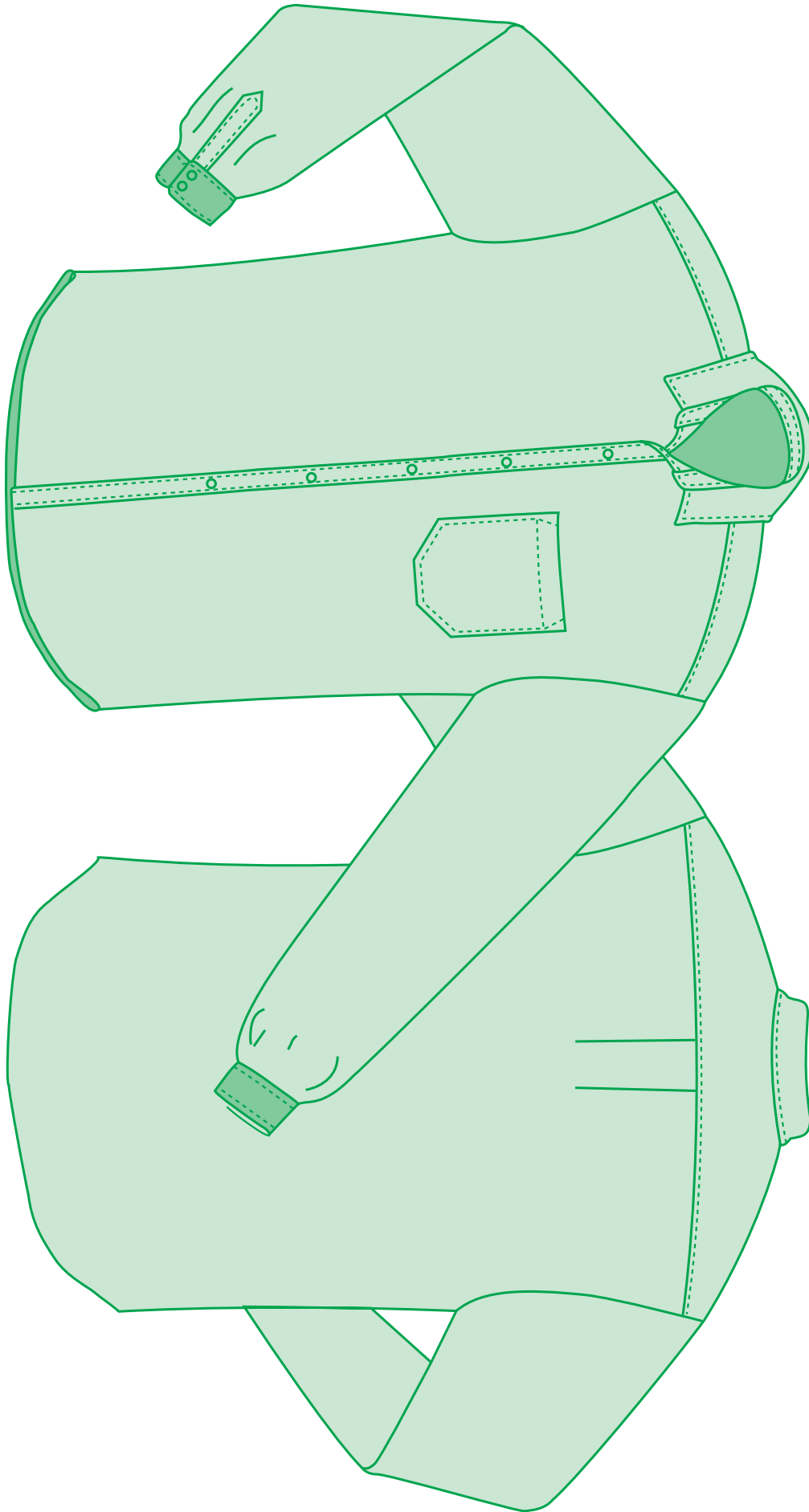

شکل ۱۴۰

* ابتدا کادری به پهناي $\frac{1}{8}$ دور سينه با اضافه «فاصله دو طرف شانه‌ها» و به بلندي قد پيراهن با كسر ۳ سانتيمتر به صورت كادر (ب، ج، د، هـ) رسم كنيد. (شكل ۱۴۱) به طوري كه اضلاع كادر كاملاً برهم عمود شوند.

(دور سينه $\times \frac{1}{8}$) = (د، هـ) = (ب، ج) . پهناي كادر
+ (فاصله دو طرف شانه‌ها)

سانتيمتر ۴ - قد پيراهن = (ب، د) = (ج، هـ) . طول كادر
* پهناي (ب، ج)، خط شانه را تشكيل مي دهد.

* پهناي (د، هـ)، خط لبه پايين پيراهن را تشكيل مي دهد.
* (ج، هـ) خط مركزي پشت الگوي پيراهن را تشكيل مي دهد.

* (ب، د) مربوط به خط مركزي جلوي الگوي پيراهن است.

* براي رسم خط كمر الگو، ابتدا قد بالاتنه پشت تا كمر را منهاي ۴ سانتيمتر نموده، حاصل را از نقطه (ج) روي خط مركزي پشت تا (ف) علامت بگذاريد.

- از نقطه (ف) خطي بموازيات خط شانه رسم كنيد تا خط

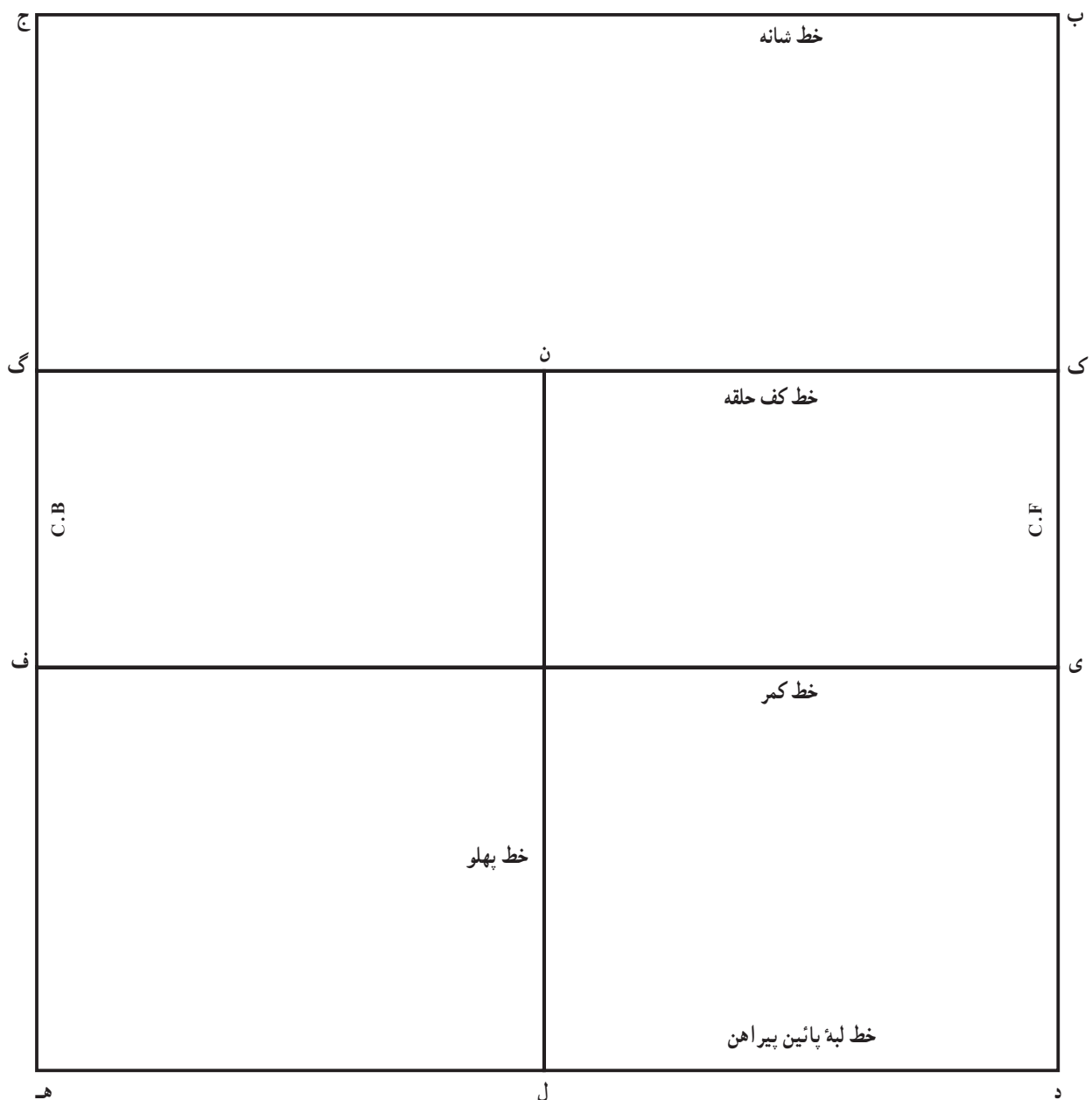

شكل ۱۴۱

مرکزی جلو را در نقطه (ی) قطع کند.

سانتیمتر ۴- قد بالاتنه پشت تا کمر = (ج، ف)

(ب، ی) = (ج، ف) .

* برای رسم «خط کف حلقه» که آن را خط سینه نیز

می‌نامیم، از نقطه (ج) روی خط مرکزی پشت $\frac{1}{4}$ فاصله (ج، ف) را با افزایش ۲ سانتیمتر تا نقطه (گ) علامت بگذارید.

* فاصله (ب، ک) را روی خط مرکزی جلو مساوی

(ج، گ) در نظر گرفته، از (گ به ک) وصل کنید.

(ب، ک) . سانتیمتر ۲ (ج، ف) $\frac{1}{4}$. (ج، گ)

* برای رسم خط پهلو، از نقطه (ن) واقع در $\frac{1}{4}$ فاصله

(ک، گ)، خطی عمود بر خط لبه پایین پیراهن در نقطه (ل) رسم کنید.

* برای تکمیل کادر پیراهن، ابتدا از نقطه (ب) و (ج)

به ترتیب، $\frac{1}{4}$ طول کل شانه‌ها را روی خط شانه تا نقاط (س) و

(ش) علامت بگذارید (شکل ۱۴۲). $\frac{1}{4}$. (ج، ش) . (ب، س)

طول کل شانه‌ها

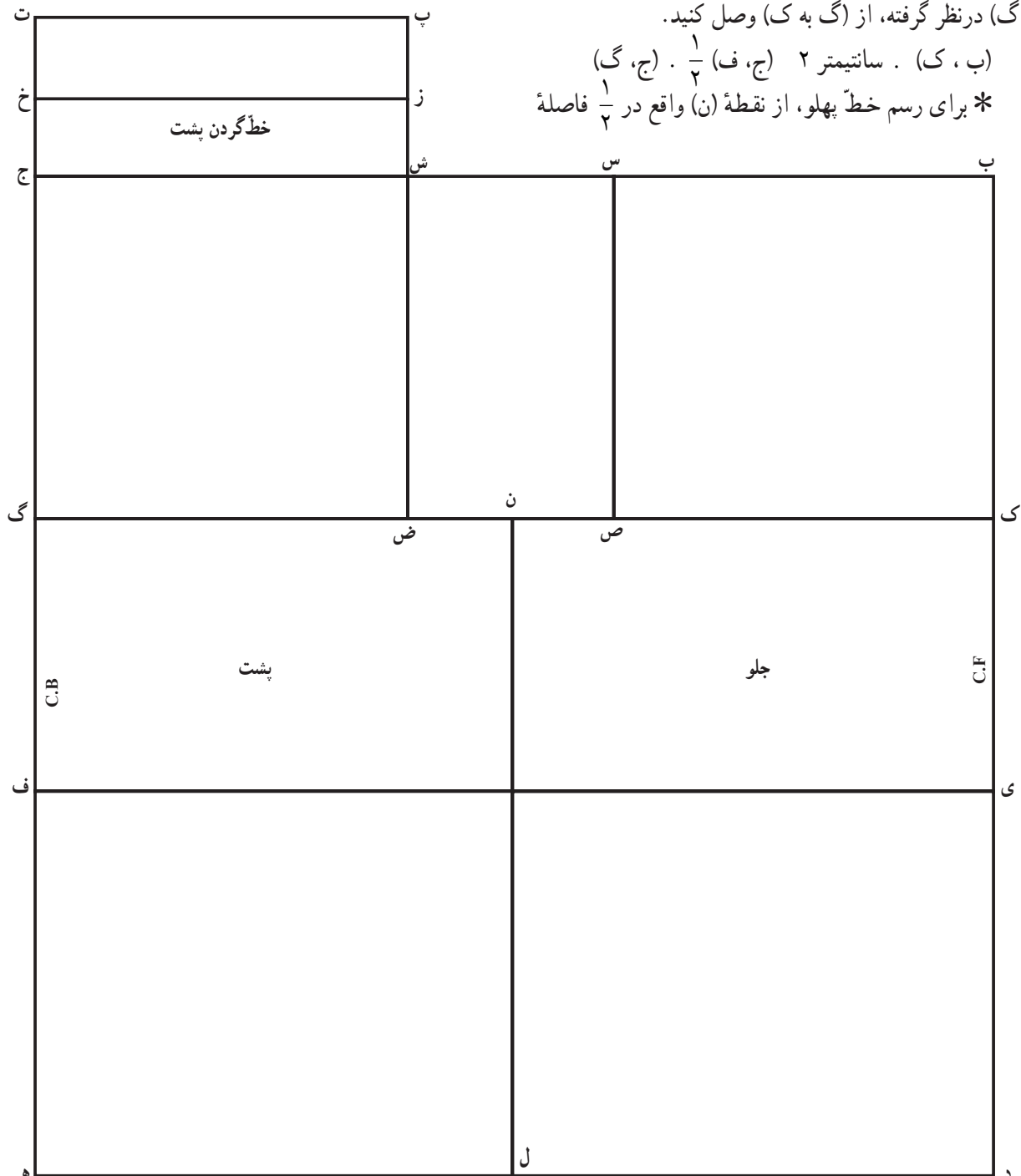

* فاصله (ب، ح) را برابر فاصله (ب، ب^۱)، با اضافه ۱/۵ سانتیمتر روی خط شانه مشخص کنید.

* از نقطه (ح) به (ب^۱) هلال حلقه گردن الگوی جلو را رسم کنید.

* برای رسم «خط داخلی دکمه خور» مقدار یک سانتیمتر از نقطه (ب^۱) روی هلال حلقه گردن تا نقطه (ب^۲) داخل شده، خط داخلی دکمه خور را از این نقطه بموازات خط مرکزی جلو تا نقطه (د^۱) روی خط لبه پایین پیراهن رسم کنید.

* برای تعیین سطح کامل دکمه خور، از نقطه (ب^۱) مقدار ۲ سانتیمتر تا نقطه (ب^۲) خارج شده، خط «تا»ی دکمه خور را از این نقطه بموازات خط مرکزی جلو تا نقطه (د^۲) رسم کنید.

* خط «تا»ی دکمه خور را در امتداد (ب^۲، د^۲) روی کاغذ الگو، تازده، سطح کامل دکمه خور را در حاشیه (ب^۲، د^۲)، د^۱، د^۲) رولت یا کیپی کنید.

* از نقطه (س)، ۳ سانتیمتر تا نقطه (ع) روی خط ارتفاع جلوی آستین، علامت بگذارید.

* از نقطه (ح) به (ع) به طور مستقیم رسم کرده، خط مذکور را یک سانتیمتر تا نقطه (غ) امتداد دهید.

سانتیمتر ۳ . (س، ع)

سانتیمتر ۱ . (ع، غ)

* نقطه (ظ) را در $\frac{1}{4}$ فاصله (ع، ص) مشخص کنید.

* هلال حلقه آستین الگوی جلوی پیراهن را از نقطه (غ)

تا (ظ) و (ن) رسم کنید.

* از نقطه (ش)، ۲ سانتیمتر تا (ط) روی خط ارتفاع

پشت آستین، علامت بگذارید.

* از نقطه (ط) تا نقطه (ج) هلال بسیار کمی رسم کنید.

* نقطه (ر) را در $\frac{1}{3}$ فاصله (ط، ض) مشخص نمایید.

* هلال حلقه آستین مربوط به الگوی پشت پیراهن را از

(ط) به (ر) و (ن) کامل کنید.

* از نقطه (ت) مقدار $\frac{1}{5}$ دور گردن را با کسر ۵/۰ سانتیمتر

تا نقطه (م) روی خط (ت، پ) علامت گذاشته، نقطه (م) را در فاصله یک سانتیمتری زیر نقطه (م) مشخص کنید و هلال حلقه گردن پشت را از (م) تا (م^۱) و (خ) رسم نمایید.

سانتیمتر ۵/۰ . (دورگردن $\times \frac{1}{5}$) . (م، ت)

سانتیمتر ۱ . م، م^۱

* از نقطه (م) به (ز) به طور مستقیم وصل کرده، خط را

به اندازه (ح، غ) تا نقطه (ق) امتداد دهید؛ سپس از (ق) به (ش) به صورت هلال بسیار کمی رسم کنید.

* برای ایجاد سطح پیلوی مربوط به خط مرکزی پشت

پیراهن، از نقطه (ج)، ۲ تا ۴ سانتیمتر تا نقطه (ج^۱) خارج شده،

خط جدید (ج^۱، ه^۱) را بموازات خط مرکزی رسم کنید.

۲ تا ۴ سانتیمتر . (ج، ج^۱)

* قطعات مربوط به الگوی جلو و پشت و قطعه مربوط به

شانه را از یکدیگر تفکیک کنید (شکل ۱۴۴).

رسم آستین

* ابتدا خطی به طول قد آستین از نقطه (ز) تا (ژ) و از بالا

به پایین رسم کنید و آن را «خط مرکزی آستین» منظور کنید.

* دور حلقه آستین بالاتنه جلو و پشت (به همراه قطعه

شانه) را به طور کامل اندازه بگیرید؛ سپس $\frac{1}{4}$ آن را محاسبه نموده،

حاصل را از نقطه (ز) روی خط (ز، ژ) تا نقطه (چ) علامت بگذارید.

* خط کف حلقه آستین را در نقطه (ج) به طور عمود بر خط

(ز، ژ) رسم کنید (شکل ۱۴۵).

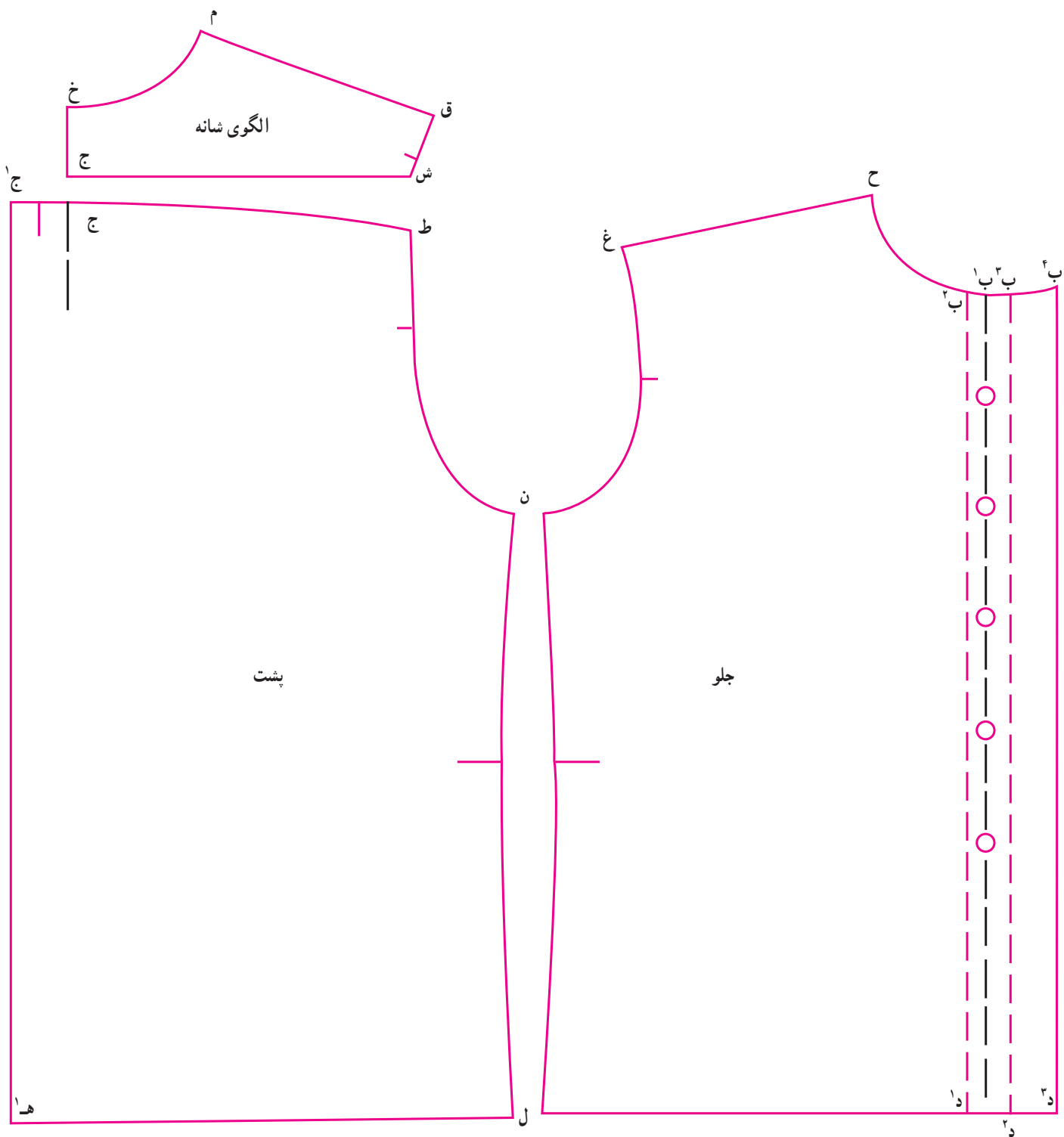

شکل ۱۴۴

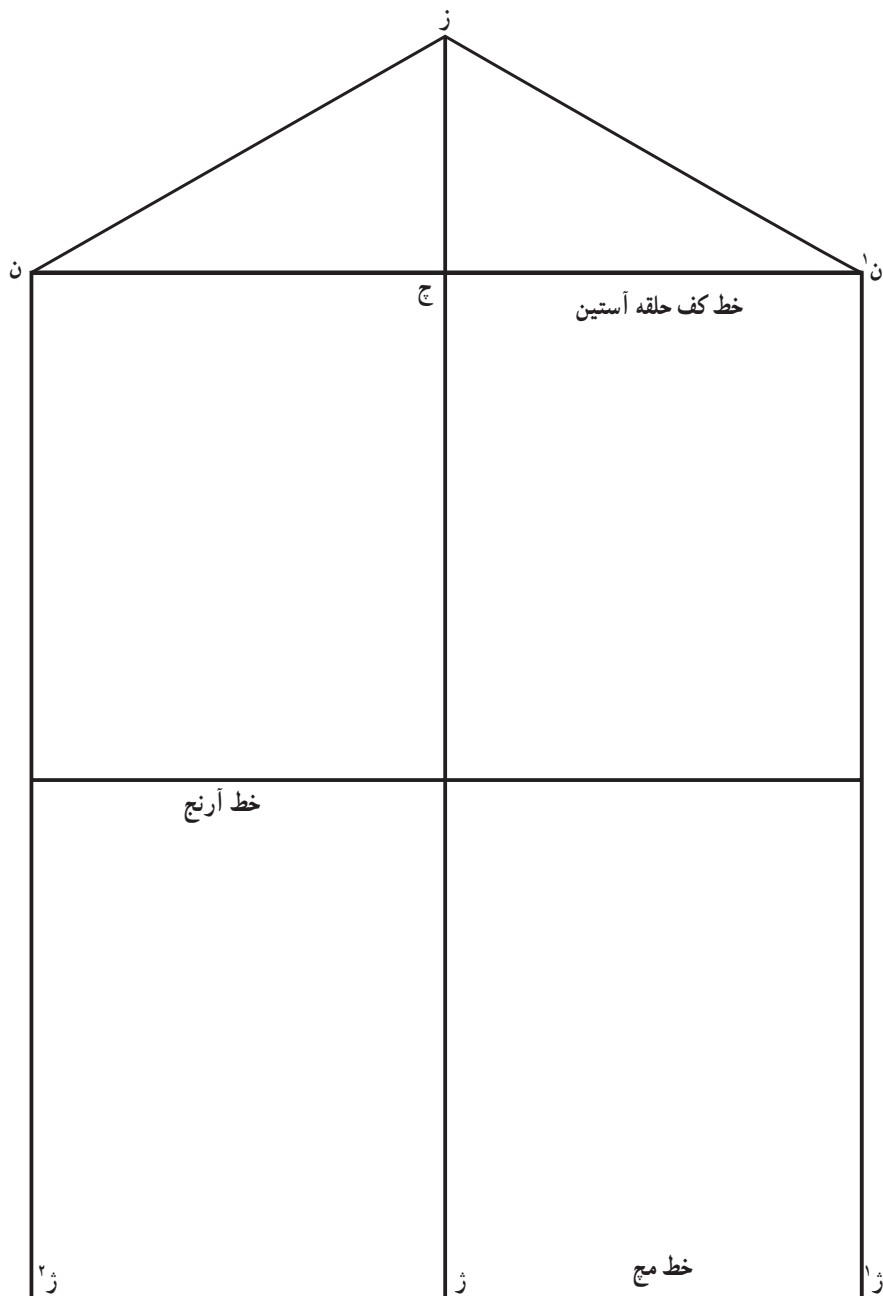

شکل ۱۴۵

حلقه آستین بالاتنه $\times \frac{1}{4}$. (ز، ن) = (ز، ن)
 * فاصله (ز، ن) را به چهار قسمت مساوی تقسیم کنید
 و نقاط (ث) و (ث^۱) و (ث^۲) را علامت بگذارید (شکل ۱۴۶).
 * فاصله (ز، ن) را به چهار قسمت مساوی تقسیم کنید و
 نقاط (پ) و (پ^۱) و (پ^۲) را علامت بگذارید.
 * از نقطه (ث)، $\frac{1}{7}$ سانتیمتر و از نقطه (ث^۱)، یک سانتیمتر
 بالا رفته، هلال بالای کاپ آستین را در ناحیه پشت آستین رسم کنید.

* خط میج را به طور عمود بر خط مرکزی (ز، ژ) رسم کنید.
 * خط آرنج را در $\frac{1}{4}$ فاصله (ج، ژ) و به طور عمود بر خط
 مرکزی رسم کنید.
 * از کل حلقه آستین بالاتنه را محاسبه نموده، حاصل
 را از نقطه مرکزی (ز) بر طرفین خط کف حلقه آستین تا نقاط (ن)
 و (ن^۱) قطع بدهید.

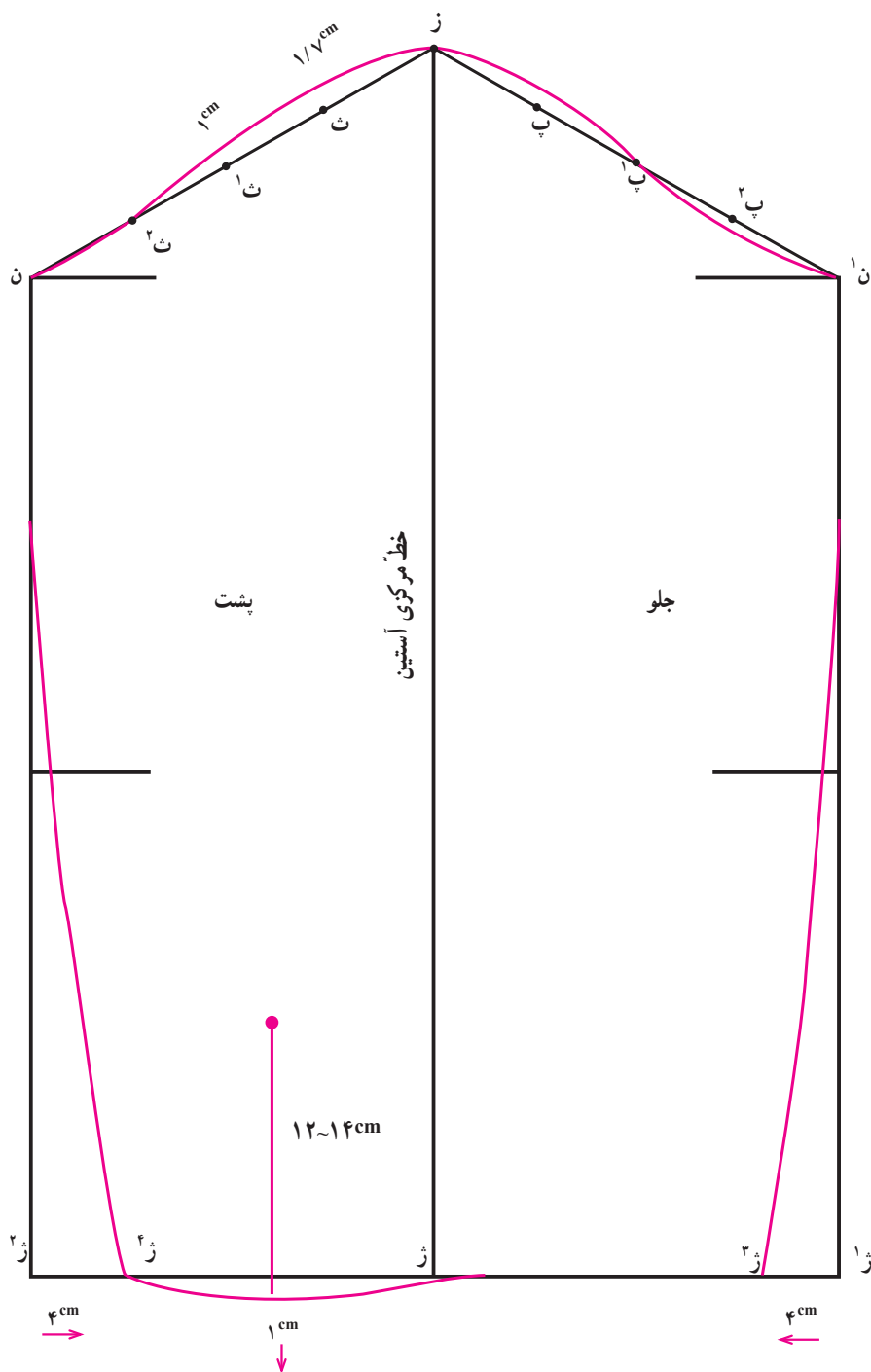

شکل ۱۴۶

کرده، از نقاط (ژ^۱) و (ژ^۲) بترتیب تا (ژ^۳) و (ژ^۴) علامت بگذارید. سپس از نقاط (ن) و (ن^۱) خطوط جدید درز زیر آستین را تا نقاط مذکور رسم کنید.

(ژ^۴, ژ^۳) . ۴ سانتیمتر . (ژ^۱, ژ^۲)

* فاصله پشت میچ آستین را در ناحیه $\frac{1}{4}$ از (ژ^۳, ژ^۴) به اندازه

* از نقطه (پ) یک سانتیمتر به سمت بالا و از نقطه (پ^۱), یک سانتیمتر به طرف پایین، علامت گذاشته، هلال مربوط به جلوی کاپ الگوی آستین را در قسمت جلو به شیوه‌ای رسم کنید که از نقطه (پ^۱) بگذرد.

* طرفین آستین را در ناحیه خط میچ، ۴ سانتیمتر کم

یک سانتیمتر به طرف پایین هلال کنید؛ سپس خطّ چاک پشت
میج آستین را به طول ۱۲ تا ۱۴ سانتی‌متر (بسته به بلندی آستین)
رسم کنید.

* خطّ مرکزی آستین به عنوان خطّ راه پارچه منظور
می‌شود (شکل ۱۴۷).

رسم الگوی میج آستین

* الگوی میج آستین را در کادری به طول دور میج پیراهن
(اندازه موجود در جدول استاندارد) با افزایش ۲ سانتیمتر و
به پهنای دلخواه ۵ سانتیمتر رسم کنید (شکل ۱۴۸).

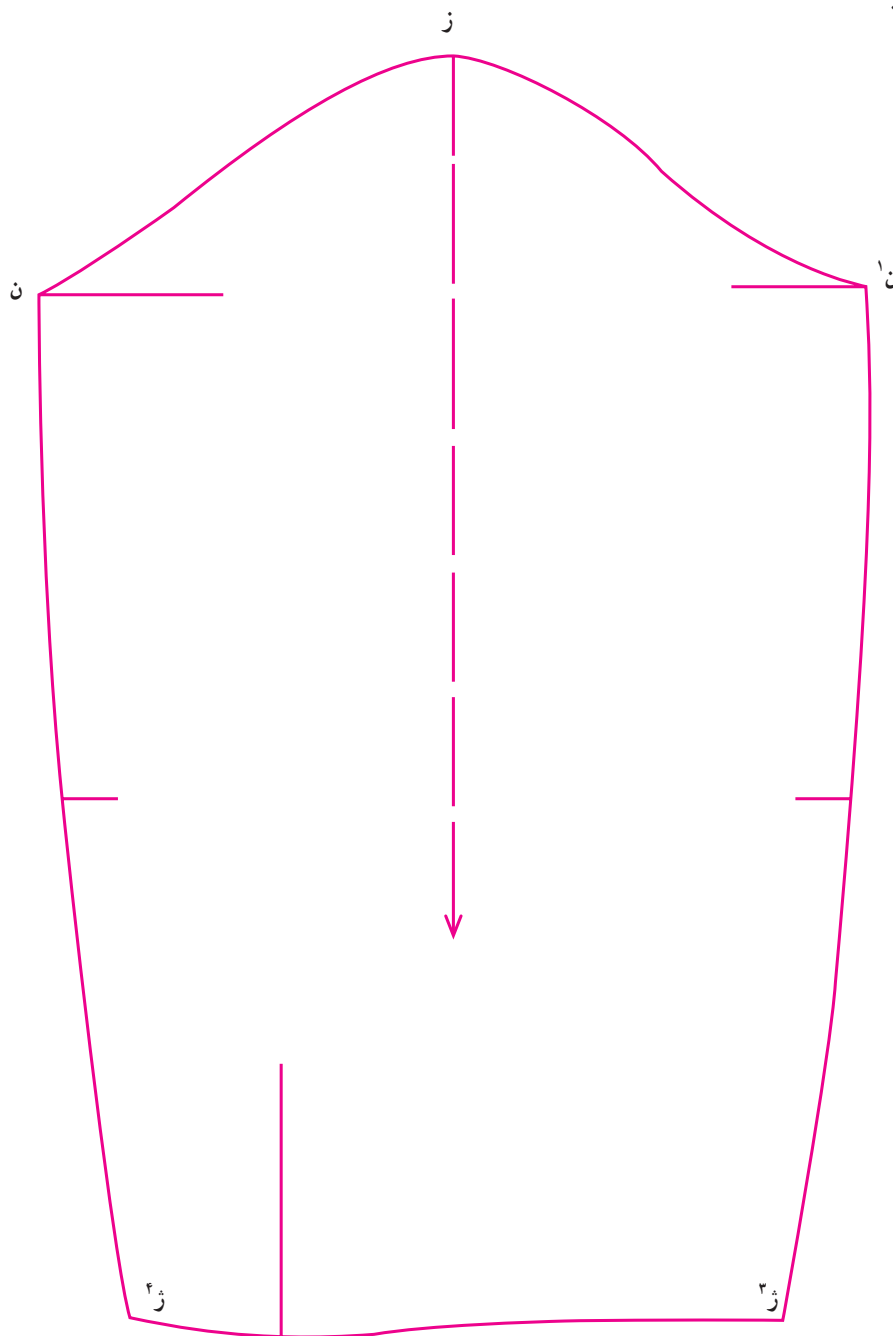

شکل ۱۴۷



شکل ۱۴۸

(شکل ۱۵۰).

. (ج، د) . (الف، ب) . طول کادر

(هلال حلقه گردن پشت قطعه الگوی شانه)

سانتیمتر ۲ (هلال حلقه گردن الگوی جلو)

* خط (ب، د)، خط مرکزی پشت یقه را تشکیل می‌دهد.

* اکنون از نقطه (ج) مقدار $\frac{1}{3}$ فاصله (ج، د) را با کسر

یک سانتیمتر و روی خط تا نقطه (ن) علامت بگذارید.

* از نقطه (ج)، $\frac{3}{4}$ سانتیمتر تا نقطه (ب) روی خط

(ج، الف) علامت بگذارید.

* از نقطه (ب)، هلال بسیار کمی تا نقطه (ن) رسم کنید

به طوری که انحنا این هلال به طرف پایین باشد.

– از نقطه (ن)، دنباله هلال مذکور را تا نقطه (خ) با انحنای

رسم یقه پیراهن مردانه: یقه‌های پیراهن مردانه در دو طرح «یقه با پایه جدا» و یا «یقه با پایه سرخود» طراحی می‌شود که در این مبحث، طراحی الگو و دوخت هر دو طرح توضیح داده می‌شود.

الف – یقه مردانه پایه جدا: در این طرح، پایه یقه به طور جدا از بالای یقه، ترسیم و برش و سپس به آن دوخته می‌شود. آن‌گاه به طور کامل به پیراهن وصل می‌شود:

* ابتدا دور حلقه گردن الگوی جلو و قطعه شانه را از خط مرکزی جلو تا خط مرکزی پشت اندازه بگیرید (شکل ۱۴۹).

به مقدار حاصل که در واقع $\frac{1}{2}$ کل دور حلقه گردن الگو است (این مقدار باید با $\frac{1}{2}$ اندازه دور گردن متناسب باشد)؛ ۲ سانتیمتر اضافه نمایید؛ سپس اندازه به دست آمده را طول کادر یقه به پهنای ۱۱ سانتیمتر منظور نموده، کادر (الف، ب، ج، د) را رسم کنید

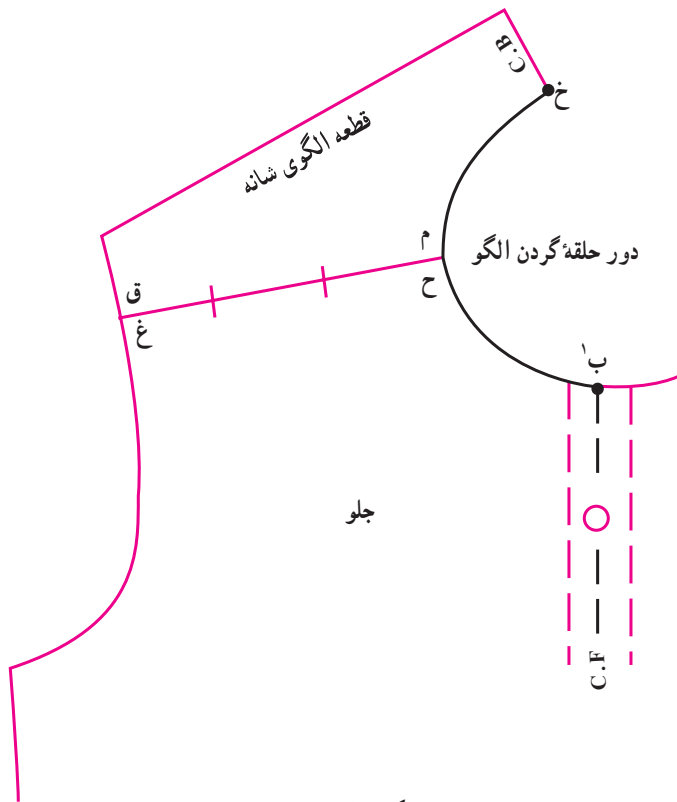

شکل ۱۴۹

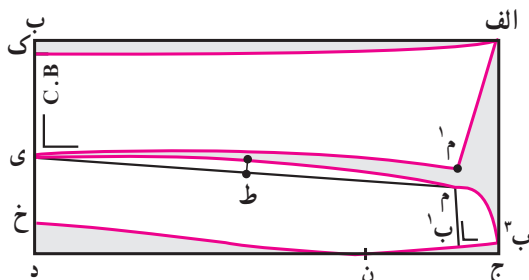

شکل ۱۵۰

کم رسم کنید که در نقطه (خ) بر خط مرکزی (د، ب) عمود شود.
 * از نقطه (ب^۲) مقدار ۲ سانتیمتر روی هلال (ب^۲، ن) تا نقطه (ب^۱) علامت بگذارید.

* از نقطه (ب^۱)، خطی به طول ۳ سانتیمتر تا نقطه (م) به شیوه‌ای رسم کنید که خط مذکور بر فاصله (ب^۲، ب^۱) در نقطه (ب^۱) عمود باشد.

* از نقطه (م) انحنای کاملی تا نقطه (ب^۲) رسم کنید. سطح تشکیل شده در حواشی (م، ب^۱، ب^۲) مربوط به سطح دکه‌خور جلوی یقه است.

* از نقطه (خ) پهنای مربوط به الگوی پایه یقه را برابر ۳/۵ سانتیمتر تا نقطه روی خط مرکزی علامت بگذارید.

* از نقطه (م) به طور مستقیم به (ی) وصل کنید؛ سپس از نقطه (ط) واقع در $\frac{1}{4}$ فاصله (م، ی) یک سانتیمتر بالا رفته هلال کمی از نقطه (م) تا (ی) رسم کنید تا خط درز بالای الگوی پایه شکل بگیرد. بدین ترتیب رسم الگوی پایه یقه تمام می‌شود.

* نقطه (م^۱) را به فاصله ۷/۰ سانتیمتر بالاتر از نقطه (م) علامت بگذارید.

* از نقطه (م^۱) هلال مشابه با هلال (م، ی) تا نقطه (ی) به شیوه‌ای رسم کنید که این هلال در نقطه (ی) بر خط مرکزی پشت یقه عمود باشد.

* از نقطه (م^۱) به نقطه (الف) به طور مستقیم رسم کنید.

* از نقطه (ب)، ۷/۰ سانتیمتر تا نقطه (ک) روی خط مرکزی علامت گذاشته، از نقطه (ک) به نقطه (الف) به صورت هلال بسیار کم (انحنای به طرف پایین باشد) رسم کنید به شیوه‌ای که در نقطه (ک) بر خط مرکزی یقه عمود باشد.

* بدین ترتیب رسم قسمت بالای یقه نیز به اتمام می‌رسد. حاشیه الگوی پایه و الگوی بالای یقه را از کادر اولیه استخراج

کنید (شکل ۱۵۱).

* الگوی پایه و بالای یقه را روی کاغذ، در خط مرکزی پشت یقه، تا زده، آن را رولت یا کپی کنید تا کل الگوی پایه و بالای یقه آماده شود (شکل ۱۵۲).

* نقاط مهم روی الگو را مشخص کنید.

* قسمت بالای یقه، از فاصله (م^۱، ی) به خط درز بالای الگوی پایه یقه در فاصله (م، ی) دوخته و وصل می‌شود.

دوخت پیراهن مردانه

الگوهای بالاتنه و آستین را با در نظر گرفتن خطوط راه پارچه روی پارچه قرار داده، با اضافه درزهای تعیین شده زیر، برش دهید:

* اضافه درز در اطراف الگو ۱/۲۵ سانتیمتر و اضافه درز حاشیه یقه یک سانتیمتر و اضافه درز لبه پایین بالاتنه را ۲ سانتیمتر منظور کنید.

* قطعه الگوی مربوط به شانه را ابتدا در خط مرکزی پشت روی کاغذ، تا زده، آن را به طور کامل آماده کنید؛ سپس الگوی تکمیل شده را روی دولای پارچه، با در نظر گرفتن خط مرکزی پشت به عنوان خط راه پارچه، برش دهید. بنابراین قطعه برش روی شانه‌ها به صورت دولایه و دوپل دوخته می‌شود (شکل ۱۵۳).

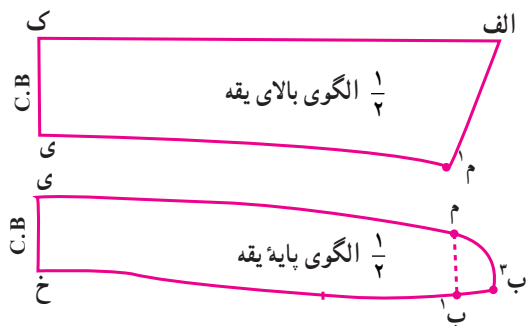

شکل ۱۵۱

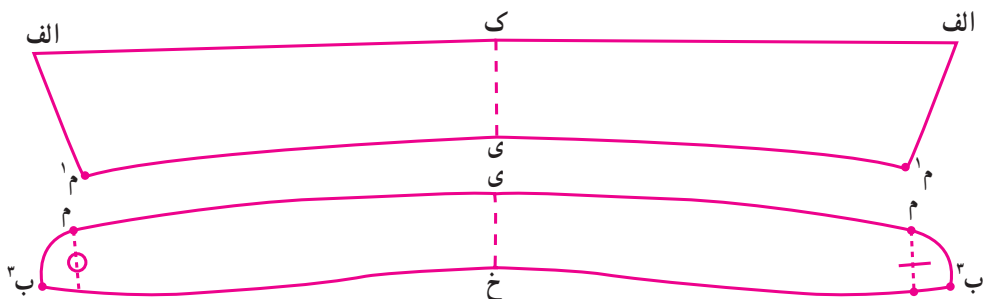

شکل ۱۵۲

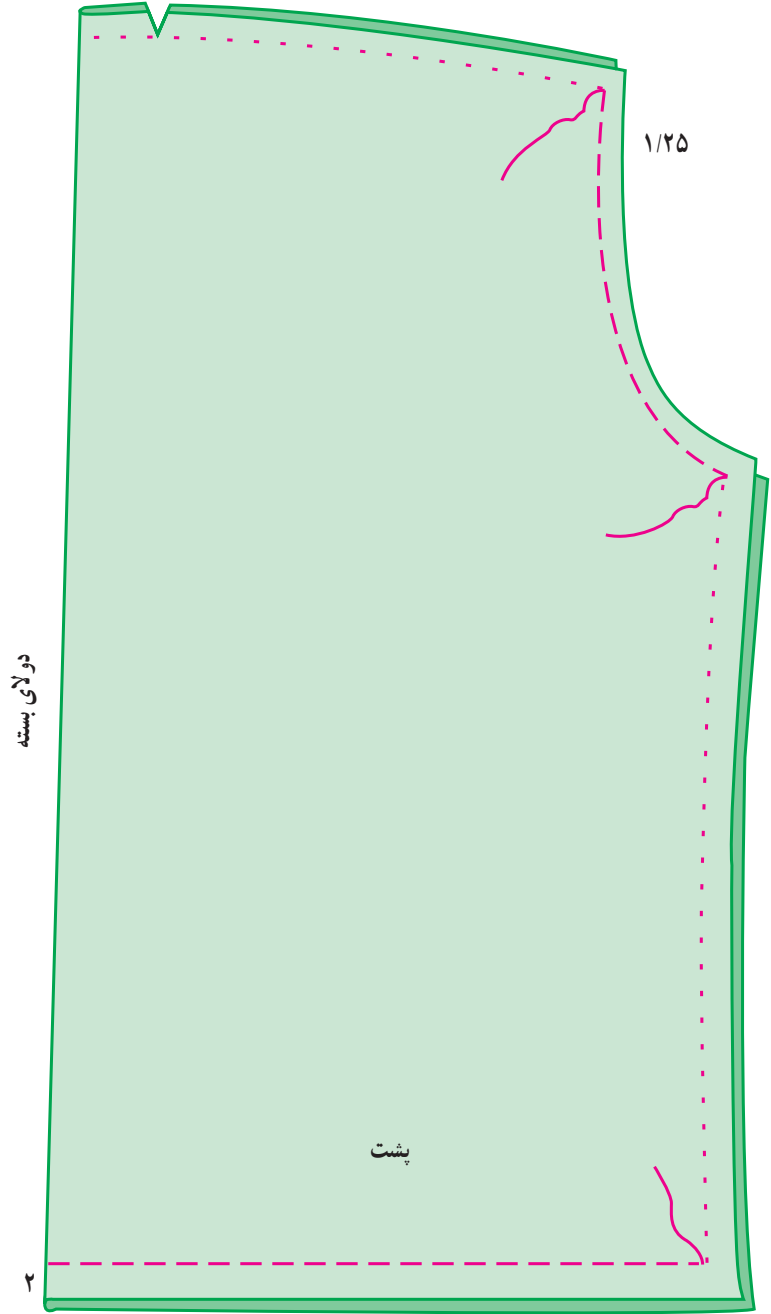
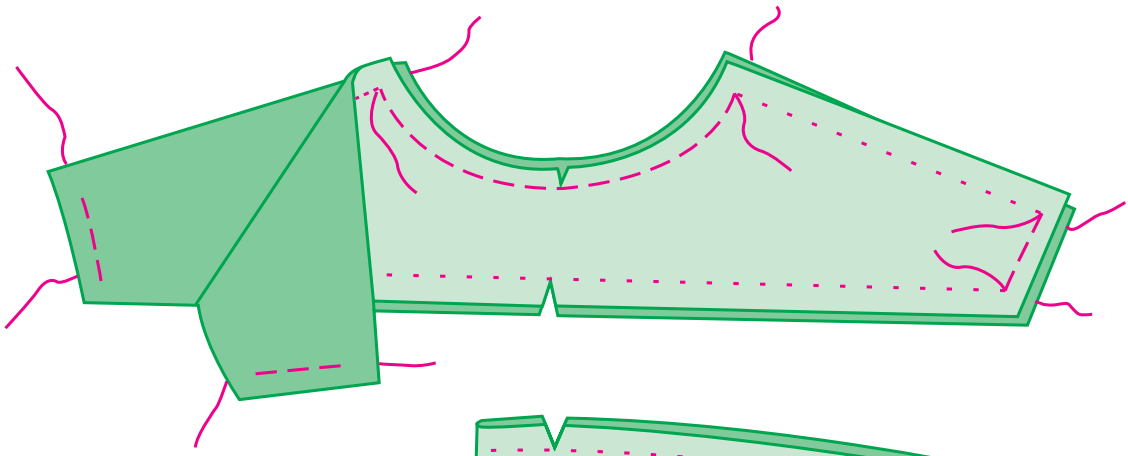

شکل ۱۵۳

* الگوی مربوط به بالاتنه پشت را با در نظر گرفتن عرض پیلی پشت و با در نظر گرفتن این نکته که از خط مرکزی پشت به عنوان خط راه پارچه استفاده می‌کنید، روی پارچه برش نمایید.
* قسمت الگوی جلو را روی دولای باز گذاشته، از خط

مرکزی جلو به عنوان خط راه پارچه استفاده کنید.
* در سطح دکمه خور خارجی، جلوی بالاتنه را پس از برش لایی مناسب با ضخامت پارچه، به کمک اتو بچسبانید (شکل ۱۵۴).

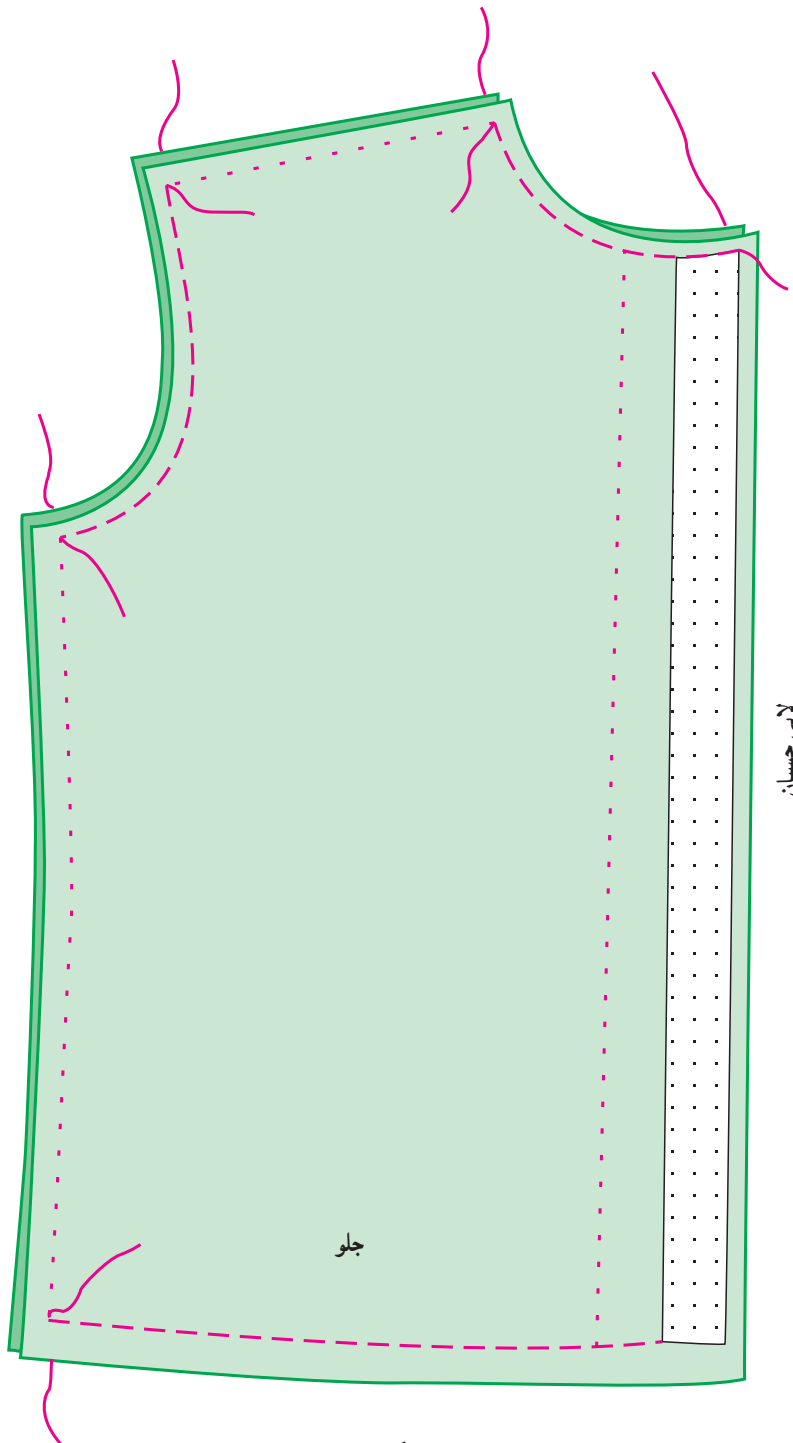

شکل ۱۵۴

* پس از برش بالاتنه پشت، عرض پیلوی مربوط به خط مرکزی پشت را به طرف روی پارچه گردانده، آن را به صورت (پیلوی دوبل) تنظیم نمایید.

* دو قطعه مربوط به برش بالای شانه‌ها را بترتیب به بالاتنه پشت از قسمت برش عرضی، وصل نموده، چرخکاری نمایید^۱ (شکل ۱۵۵).

* پس از اتصال و دوخت دو قطعه مذکور، قسمت درز سرشانه بالاتنه جلو را به هریک از درزهای سرشانه دو قطعه شانه وصل و دوخت نمایید (شکل ۱۵۶).

* درزهای پهلو را به هم دوخته، بالاتنه را به طور کامل اتوکاری نمایید.

* درز مربوط به هلال حلقه گردن و حلقه آستین و خط لبه پایین پیراهن را کوک راهنما بدوزید.

دوخت یقه: دو قطعه الگوی مربوط به پایه و بالای یقه را روی پارچه با اضافه درز یک سانتیمتر و با در نظر گرفتن خط راه پارچه^۲ برش نمایید (شکل ۱۵۷). سپس هر دو قطعه را به اندازه الگو، لایی بچسبانید، (شکل ۱۵۸).

* دو قسمت درز مربوط به فاصله (ب^۲، خ، ب^۳) از الگوی پایه را که باید به هلال حلقه گردن بالاتنه دوخته شود، کوک راهنما بدوزید.

* درز مربوط به لبه خارجی قطعه بالای یقه و دو طرف آن را چرخکاری کنید (شکل ۱۵۸). سپس اضافه درز مربوط به گوشه‌های طرفین درز را به صورت مثلث، قیچی زده، جدا کنید تا برگرداندن یقه به طرف روی پارچه، آسان تر انجام شود و زاویه‌ها براحتی شکل بگیرد. در قسمت درز دوخته شده مربوط به لبه خارجی بالای یقه، چند چرت با فاصله کوتاه، ایجاد کنید. این حرکت برگشت یقه را به طرف رو، ساده تر می‌نماید.

* قسمت بالای یقه را آماده و لبه آن را از سه طرف چرخکاری کنید.

* اضافه درز دو طرف هلالی شکل مربوط به قطعه پایه یقه را با قیچی تا ۲/۰ سانتیمتر کم کنید زیرا درزهای منحنی و برجسته دوخته شده در پارچه باید اضافه درز بسیار کم داشته باشد تا موقع برگرداندن به طرف رو، کیس بر ندارد (شکل ۱۵۸).

۱- تمام درزها را یک بار از داخل و بار دیگر از رو، چرخکاری کنید.

۲- خطوط مرکزی مربوط به خط پشت یقه به عنوان خط راه پارچه، منظور می‌شود.

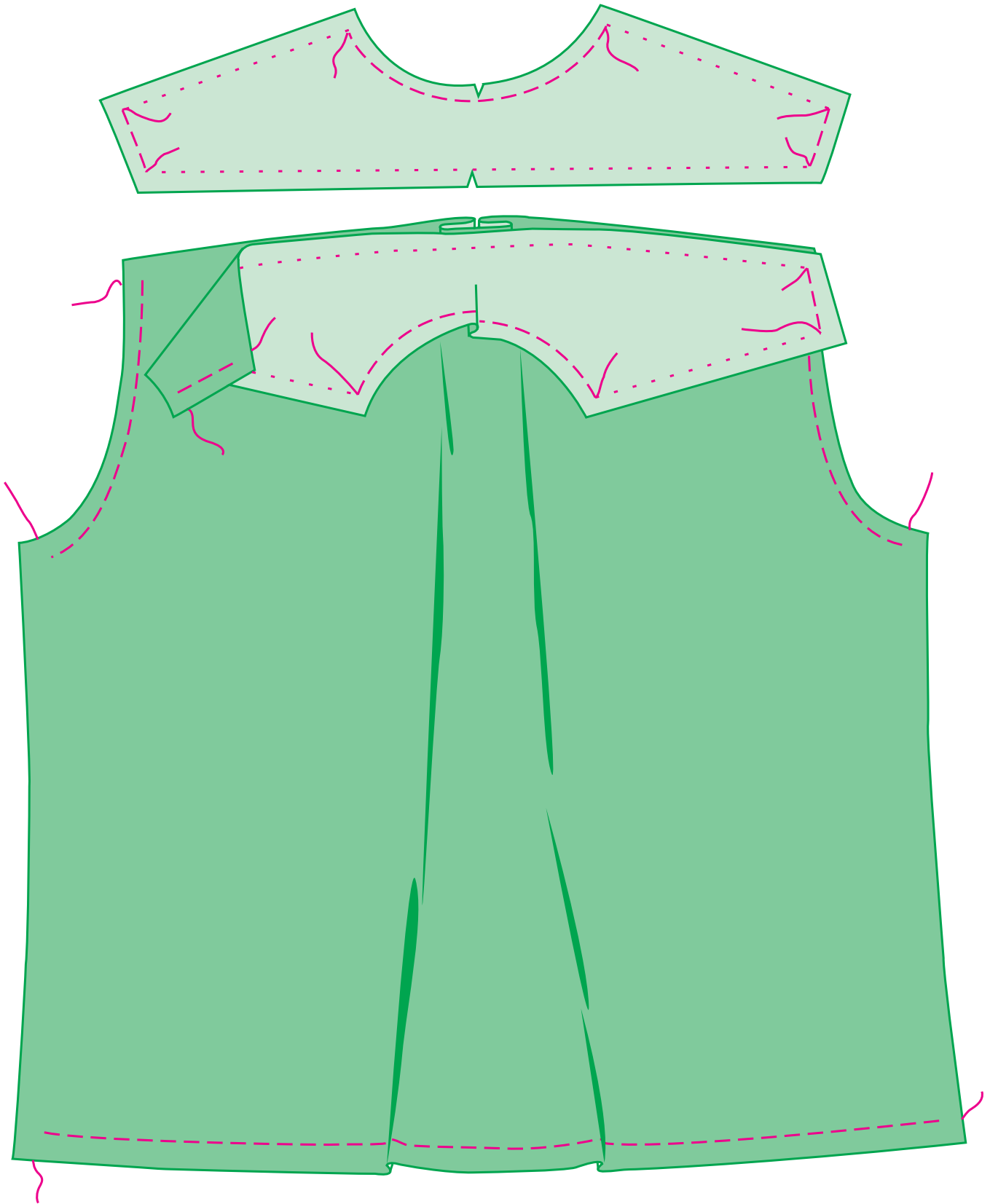

شکل ۱۵۵

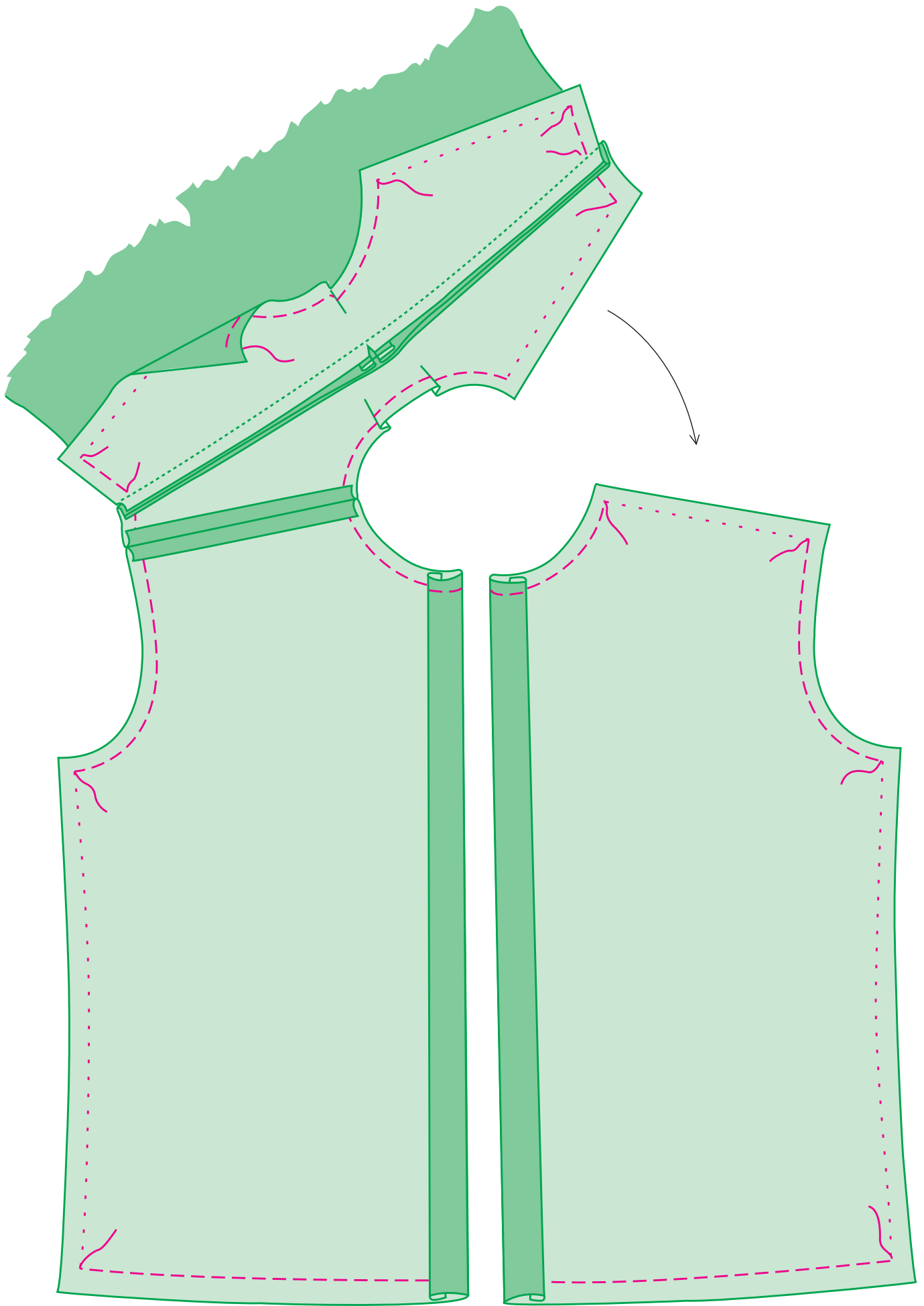

۱۳۵

شکل ۱۵۶

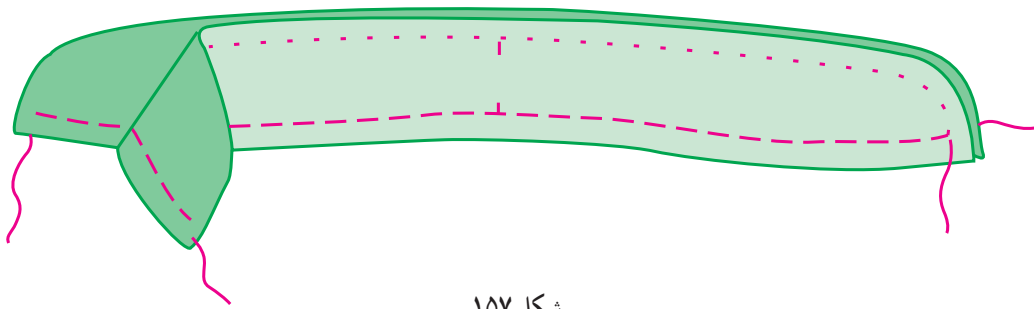
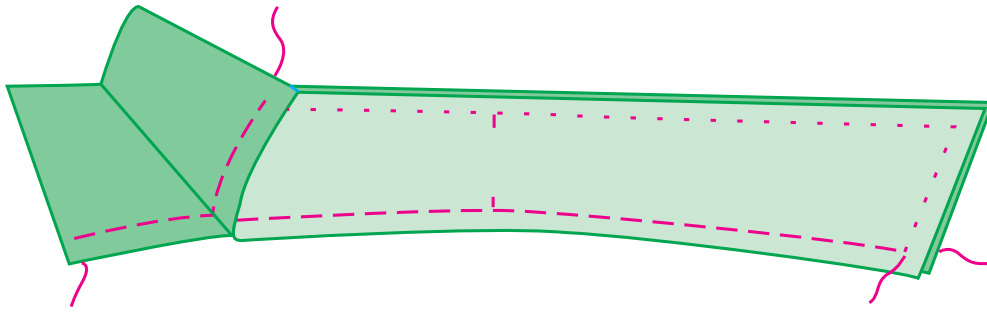

شکل ۱۵۷

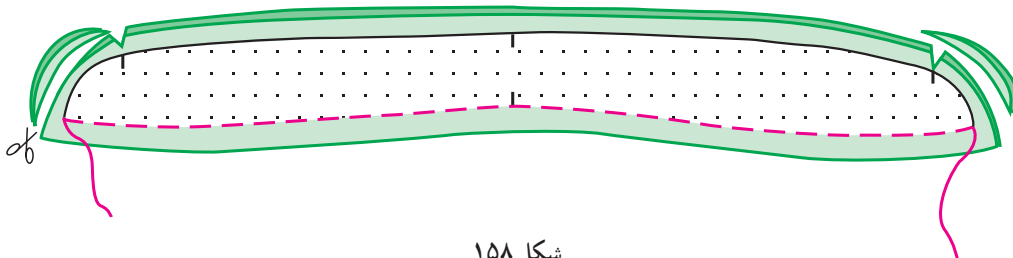
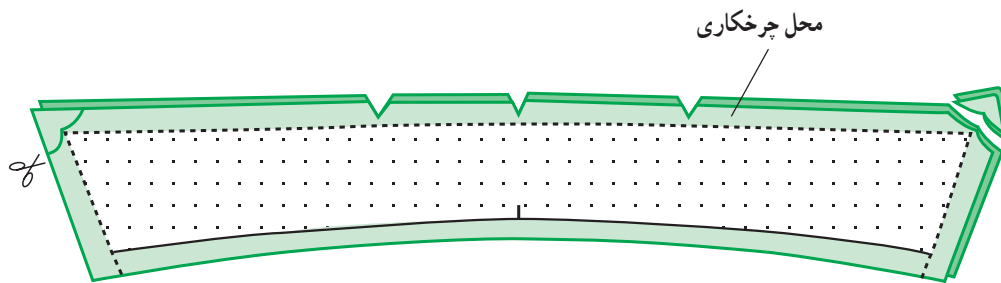

شکل ۱۵۸

* قسمت بالای یقه آماده شده را داخل بخش پایه یقه گذاشته، در درز مشخص (م، ی، م) و (م، ی، م) به یکدیگر بدوزید به طوری که نقاط (م) و (م) بر هم منطبق و دوخت شود (شکل ۱۵۹).

* پس از دوخت، قسمت پایه را برگردانده، یقه را اتوکاری کنید تا برای اتصال به بالاتنه پیراهن، آماده شود (شکل ۱۶۰).

دوخت آستین و چاک آستین و اتصال میچ به آستین
اطراف الگوی آستین را اضافه درز برابر ۱/۲۵ سانتیمتر منظور کنید به غیر از درز مربوط به اتصال میچ که آن را یک سانتیمتر در نظر بگیرید (شکل ۱۶۱).

* الگوی میچ را دو بار روی دولای باز پارچه برش کنید.

اطراف الگو را یک سانتیمتر اضافه درز منظور کنید.
* اضافه درز منحنی دو طرف میچ را با قیچی تا ۲/۰ سانتیمتر مطابق شکل، کم کنید تا بتوان پس از دوخت، براحتی به روی پارچه برگردانید.

* پس از برش قطعه میچ، به اندازه الگوی میچ، لایی بچسبانید.

دوخت چاک پشت آستین: برای اتصال میچ به آستین بخصوص در پیراهنهای مردانه، برای ایجاد فضای بسته شدن دکمه و جادکمه، از چاک آستین استفاده می شود. دوخت چاک آستین با سجاف انجام می گیرد که در این مبحث یکی از انواع دوخت رایج سجاف چاک آستین (دوخت چاک برای آستین دست راست) بررسی می شود.

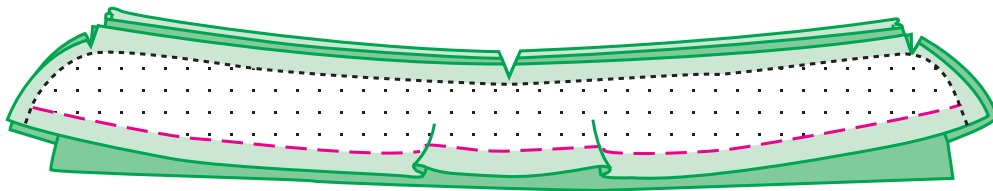

شکل ۱۵۹



شکل ۱۶۰

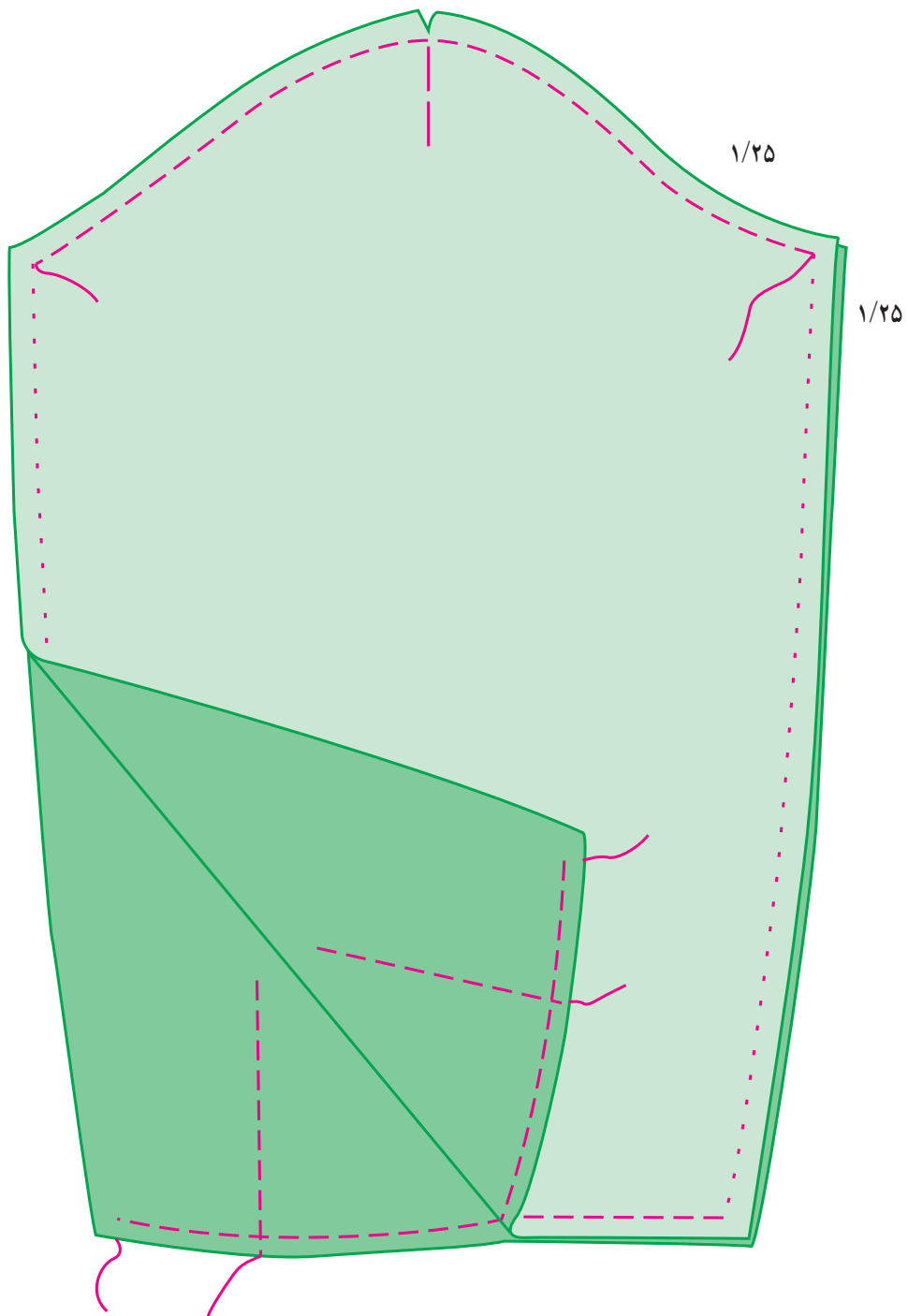

لایبی جیب

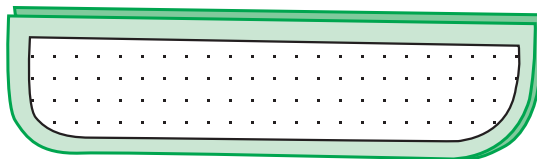

شکل ۱۶۱

* ابتدا طول چاک آستین را یک سانتیمتر از طرف بالای آستین کم کرده، روی خط چاک علامت بگذارید (شکل ۱۶۲)، (مرحله ۱).

– سپس اطراف چاک را به فاصله یک سانتیمتر از خط چاک، علامت بگذارید^۱. سجاف چاک در این خط به آستین دوخته می‌شود.

توجه: در صورتی که پارچه مورد نظر (ریش) می‌شود، قبل از قیچی زدن چاک، روی خط چاک را به عرض ۲ و به طول یک سانتیمتر بیشتر از طول چاک، لایه ظریف و نازکی بچسبانید، سپس چاک را تا نقطه مورد نظر باز کنید (شکل ۱۶۲)، (مرحله ۱).

* انتهای چاک را به شکل عدد هفت تا دو زاویه طرفین خط علامت، برش بدهید (شکل ۱۶۲)، (مرحله ۲).

توجه: دو عدد سجاف برای دو طرف چاک ایجاد شده، تهیه می‌شود:

الف – سجاف باریک برای زیر چاک وب – سجاف پهن برای روی چاک.

ابتدا به بررسی چگونگی برش و دوخت «سجاف زیر چاک» می‌پردازیم:

– یک قطعه سجاف به عرض ۴ سانتیمتر و به طول یک سانتیمتر بیشتر از بلندی چاک، از پارچه برای هر آستین، برش دهید.

* دقت کنید که سجاف زیر را به طور صحیح به چاک آستین بدوزید (برای این کار توجه داشته باشید جهتی که سجاف زیر دوخته می‌شود به خط درز زیر آستین نزدیک است).

– سجاف زیر را با اضافه درز یک سانتیمتر از ابتدای چاک

تا لبه پایین بدوزید. توجه کنید که قطعه سجاف، باید یک سانتیمتر از طرف بالا آزاد باشد (شکل ۱۶۲)، (مرحله ۳).

* پس از دوخت درز سجاف زیر، آن را از لای چاک برگردانده به طرف روی آستین بچرخانید؛ سپس لبه دیگر سجاف را روی خط دوخته شده برگردانده، بار دیگر به آن چرخکاری کنید (شکل ۱۶۳)، (مرحله ۴). روی سجاف را اتوکاری کنید.

* اکنون برای تهیه قطعه سجاف پهن روی چاک، آن را به عرض ۷ سانتیمتر و به بلندی ۳ سانتیمتر بیشتر از طول چاک، برش دهید سپس آن را از وسط (دو طرف پهن را نصف کنید تا خط طولی وسط مشخص شود) تا زده «خط تا» را مشخص کنید (شکل ۱۶۳)، (مرحله ۵). سپس دقیقاً تاجک سجاف را مطابق اندازه‌های روی شکل، برش داده، یک سانتیمتر برای لبه تاجک که اتو خورده به داخل می‌رود، منظور نمایید.

* مطابق شکل ۱۶۳، مرحله ۶، سه طرف سجاف را که باید در روی لبه قرار گیرد به کمک اتو، به اندازه مشخص یک سانتی‌متر به داخل تا بزنید. در این شکل، هر دو قطعه سجاف رو نشان داده شده است.

* اکنون سجاف رو پس از اتوکاری قسمت تاجک و یک طرف لبه متصل به تاجک، به چاک آستین دوخته می‌شود. سجاف را از لبه‌ای که اتو نشده به چاک آستین و از پشت پارچه به آستین بدوزید (شکل ۱۶۳)، (مرحله ۷). دقت کنید خط دوخت باید از نقطه شروع چاک باشد تا سجاف براحتی به طرف دیگر برگردانده شود.

* سجاف رو را پس از دوخت یک لبه آن به داخل چاک برده، به طرف روی پارچه برگردانید (شکل ۱۶۳)، (مرحله ۸).

۱ – این علامت را می‌توانید به کمک کوک راهنما (پس از لایه گذاری) انجام دهید.

روی پارچه

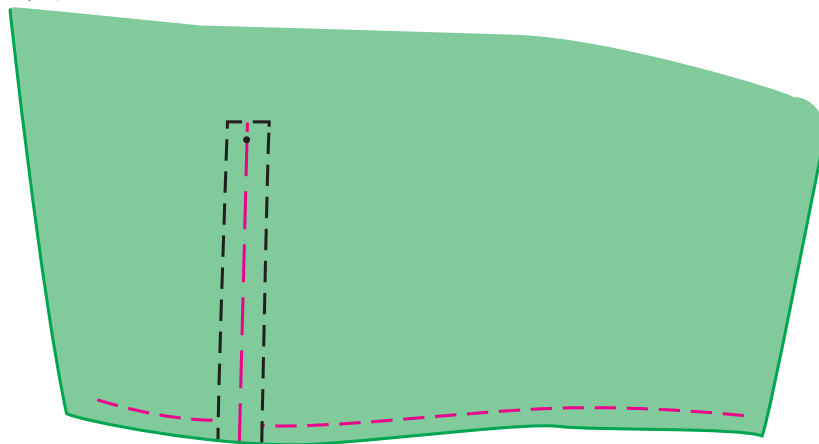

(مرحله ۱)

پشت پارچه

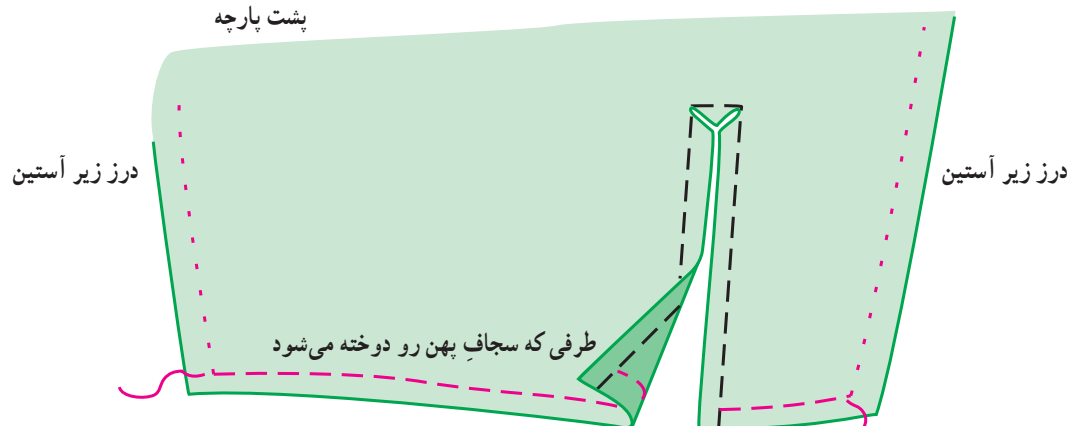

(مرحله ۲)

طرفی که سجاف زیر دوخته می شود

پشت پارچه

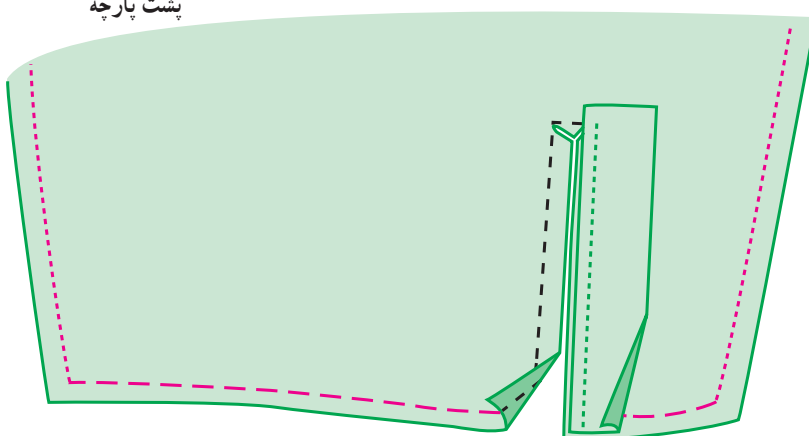

(مرحله ۳)

شکل ۱۶۲

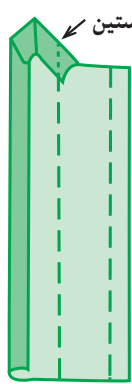
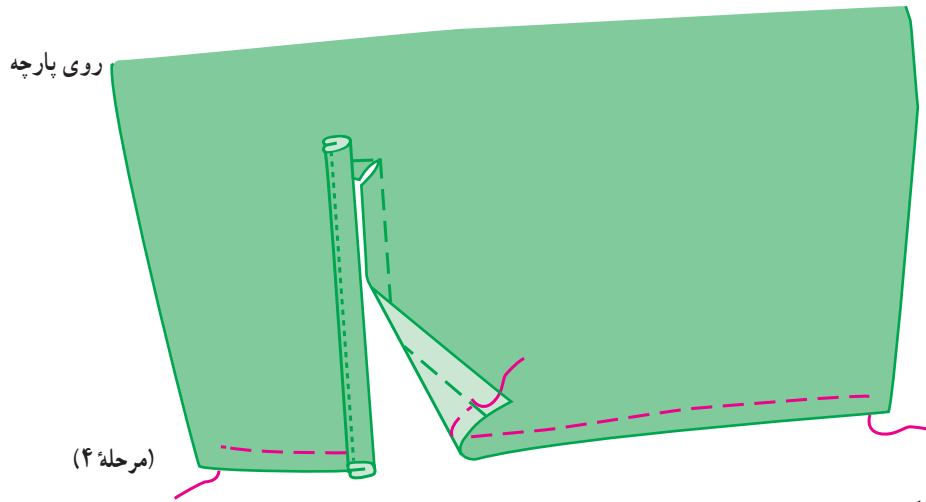

برای دوختن به آستین دست راست

(مرحله ۶)

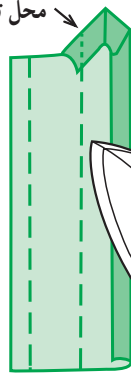

برای دوختن به آستین دست چپ

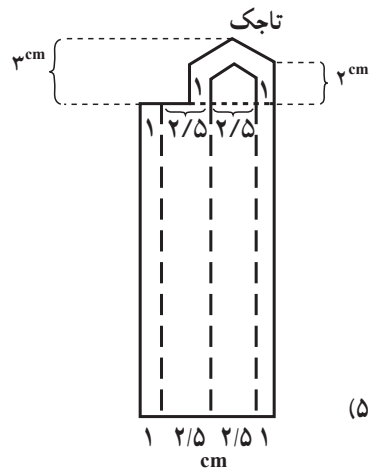
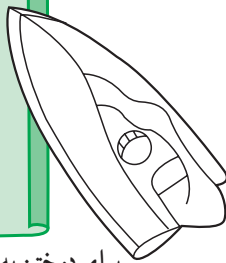

(مرحله ۵)

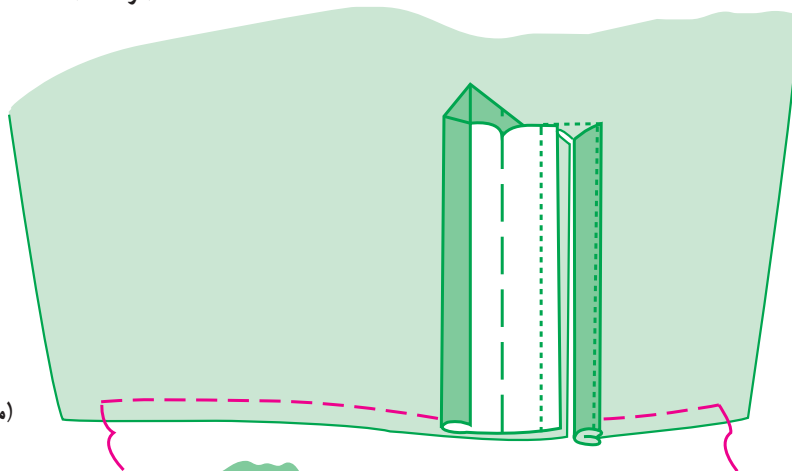

(مرحله ۷)

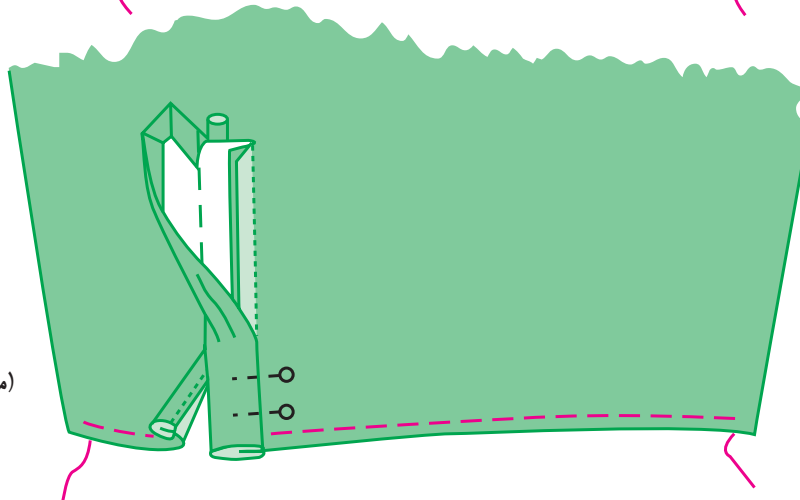

(مرحله ۸)

روی پارچه

شکل ۱۶۳

سپس با توجه به توضیحات قبل، آن را به طرف روی پارچه برگردانده، از رو، چرخکاری کنید. این نکته را در نظر داشته باشید که یک سانتیمتر از هر طرف قسمت مربوط به درزی را که باید به آستین دوخته شود آزاد بگذارید (شکل ۱۶۴)، (مرحله ۱۰).

* لبه اتوشده سجاف را روی خط دوخت برگردانده به آن متصل کنید؛ سپس آن را به همراه تاجک به گونه‌ای به آستین چرخکاری کنید که لبه اضافه بالای سجاف زیر در محل زیر تاجک مخفی بماند (شکل ۱۶۴)، (مرحله ۹).

دوخت میچ

* قطعات مربوط به میچ آستین را چرخکاری کنید.

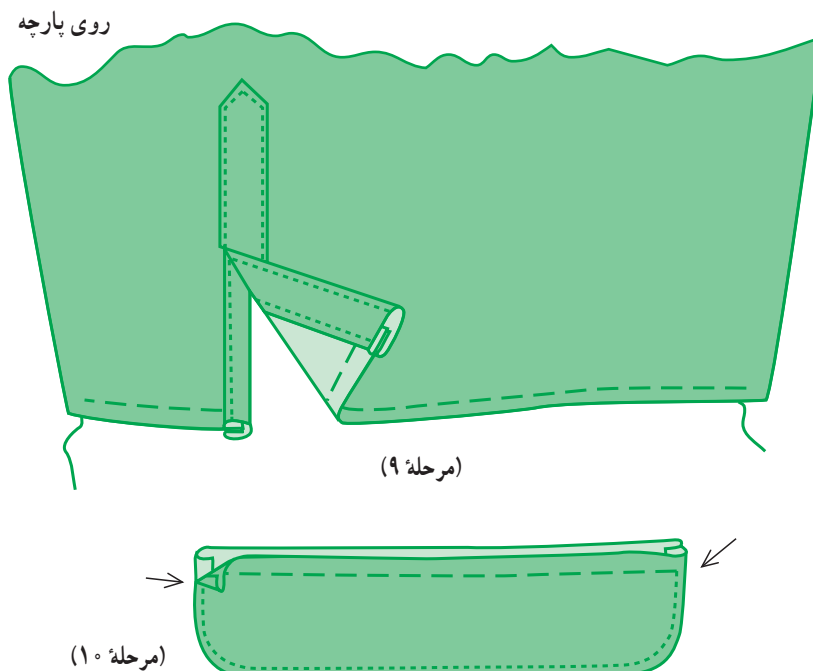

شکل ۱۶۴

محل مربوط به سجاف رو، و دکمه در قسمت مربوط به سجاف زیر، به لبه میچ دوخته شود (شکل ۱۶۵)، (مرحله ۱۱).

* درز زیر آستین را دوخته اتوکاری کنید.
* میچ را به آستین وصل کنید به گونه‌ای که جادکمه در

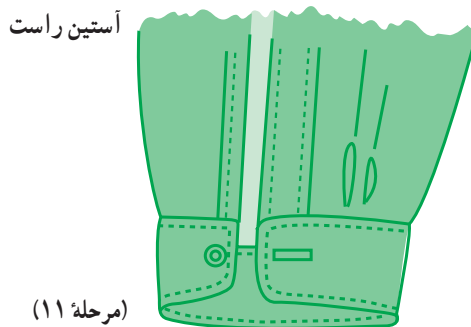

شکل ۱۶۵

برش و دوخت جیب

الگوی جیب را به پهنای ۱۲ تا ۱۴ سانتیمتر و به طول ۱۲ تا ۱۶ سانتیمتر با اضافه درز ۳ سانتیمتر برای برگردان لبه جیب و یک سانتیمتر برای دوخت اطراف جیب در نظر بگیرید (شکل ۱۶۶).

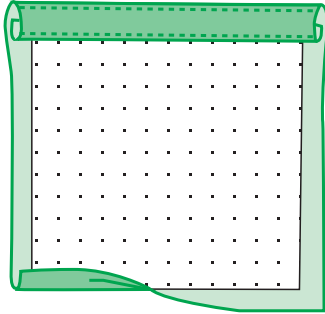

شکل ۱۶۶

* در پارچه‌های لطیف و نازک می‌توانید از لایه چسبان ظریف با ضخامت کم (بدون در نظر گرفتن اضافه درز)، برای استحکام جیب استفاده کنید.

اضافه درز مربوط به لبه جیب (۳ سانتیمتر) را روی قسمت لایه داخلی جیب برگردانده، چرخکاری کنید به طوری که یک سانتیمتر زیر چرخکاری قرار گیرد (شکل ۱۶۷). اضافه درز یک سانتیمتری را نیز ابتدا به داخل جیب اتوکاری کرده، سپس در محل مناسب (روی خط کف حلقه و در سمت چپ) قرار داده، اطراف آن را روی پیراهن به فاصله ۲/۰ سانتیمتر چرخکاری کنید.
ب - یقه پیراهن مردانه با پایه سرخود: دوخت یقه مردانه پایه سرخود کمی ساده‌تر از دوخت یقه پایه جدا انجام می‌گیرد. ابتدا برای طرح الگو، از همان کادر قبلی یقه پایه جدا و با همان روش اندازه‌گیری دور گردن الگو، استفاده می‌شود (شکل ۱۶۸)، (کادر الف، ب، ج، د).

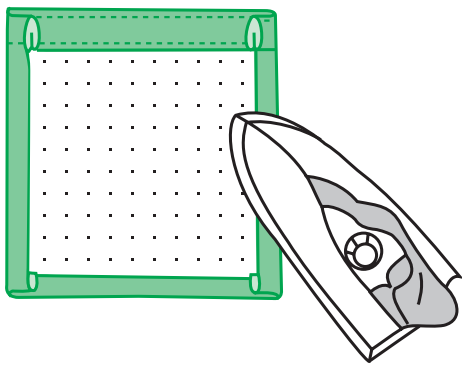

شکل ۱۶۷

* از نقطه (ج) ۷۵/۰ سانتیمتر روی خط (ج، الف) تا نقطه (ب) علامت بگذارید (شکل ۱۶۹).

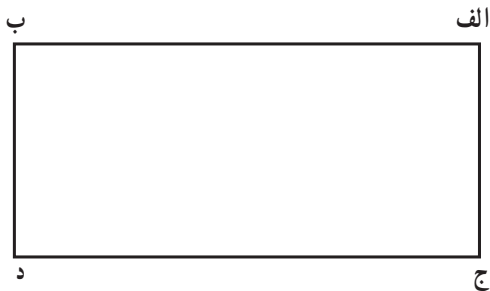

شکل ۱۶۸

سانتیمتر ۷۵/۰ . (ج، ب)

* نقطه (ن) در $\frac{1}{3}$ فاصله (ج، د) معین می‌شود.

(ج، د) $\frac{1}{3}$. (ج، ن)

* از نقطه (د) یک سانتیمتر روی خط (د، ب) تا نقطه (خ)

علامت بگذارید.

سانتیمتر ۱ . (د، خ)

* هلال بسیار کمی از نقطه (ب) تا (ن)، سپس از نقطه

(ن) تا (خ) به گونه‌ای رسم کنید که اولاً انحنا کم (ب) تا (ن) به طرف پایین و انحنا کم (ن، خ) به طرف بالا باشد ثانیاً انحنا (ن، خ) در نقطه (خ) بر خط مرکزی پشت یقه، عمود شود.

* از نقطه (ب) ۲ سانتیمتر روی هلال (ب) تا نقطه

(ب) علامت بگذارید :

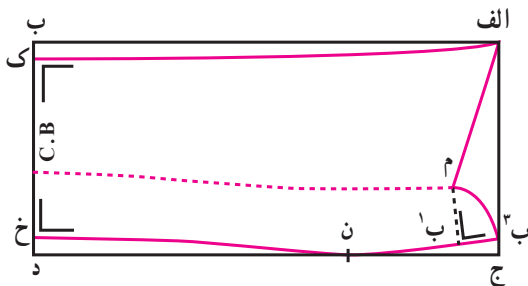

شکل ۱۶۹

سانتیمتر ۲ . (ب) . (ب)

* از نقطه (ب^۱)، فاصله (ب^۱، م) را به طول ۳/۲۵ سانتیمتر به طور عمود بر (ب^۱، ب^۲) معین کنید.

سانتیمتر ۳/۲۵ . (ب^۱، م)

* از نقطه (م) به نقطه (الف) به طور مستقیم رسم کنید.

* از نقطه (ب) روی خط مرکزی پشت یقه ۰/۷ سانتیمتر

تا نقطه (ک) پایین آمده از (ک) به نقطه (الف) به گونه ای رسم کنید که خط حاصل در نزدیکی نقطه (الف) انحنا بسیار اندکی به طرف

پایین داشته باشد.

سانتیمتر ۰/۷ . (ب، ک)

* خط چینی از نقطه (م) و بموازات خط انحنا (ب^۲، ن)

و (ن، خ) تا خط مرکزی پشت یقه رسم کنید. این خط چین، محل چرخکاری حد پایه با یقه بالا را مشخص می کند.

* الگوی یقه را از خط مرکزی پشت یقه، روی کاغذ،

تازده، کل آن را رولت نمایید و الگو را کامل کنید (شکل ۱۷۰).

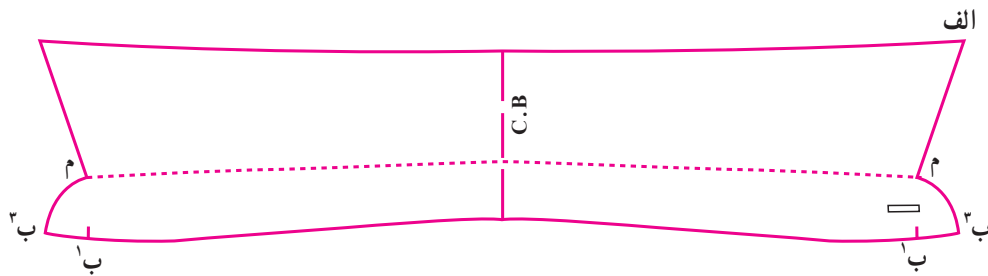

شکل ۱۷۰

* الگوی یقه را با اضافه درز برابر یک سانتیمتر روی

دولای پارچه به طریقی برش کنید که خط مرکزی پشت یقه بر خط

راه پارچه منطبق باشد (شکل ۱۷۱).

* پس از لایی گذاری یقه، اطراف آن را چرخ نموده، به طرف

داخل برگردانید. به این نکته نیز توجه کنید که زاویه های یقه را باید

قیچی زده، اضافه درزها را در نقاط مرکزی چرت بزنید (شکل ۱۷۲).

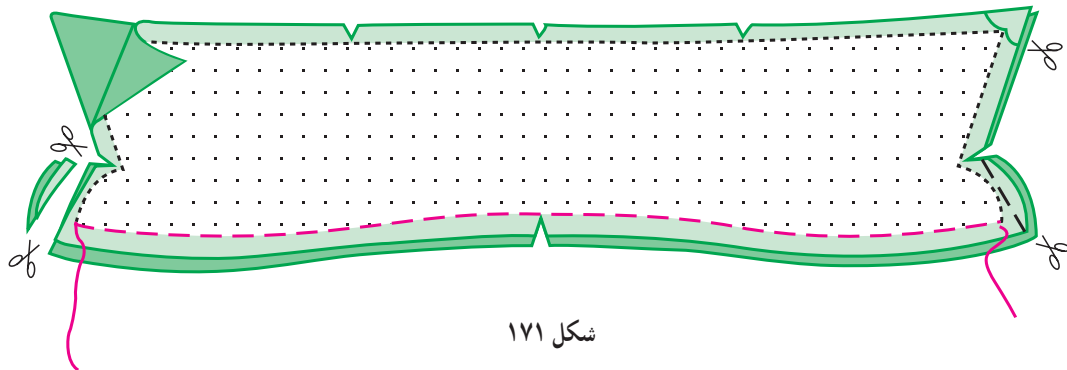

شکل ۱۷۱

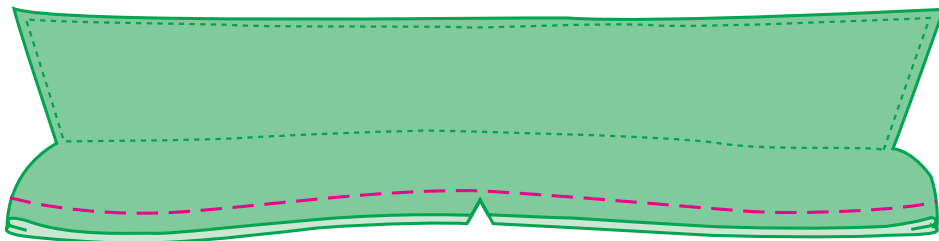

شکل ۱۷۲

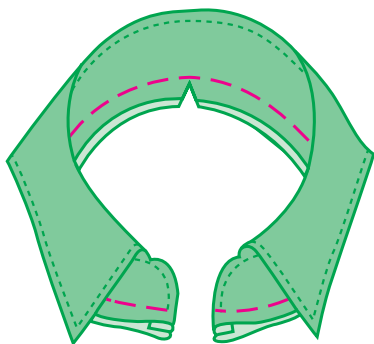

شکل ۱۷۳

- * لبه خارجی یقه را چرخکاری کنید. قسمتی را که باید به پیراهن دوخته شود با کوک راهنما مشخص کنید.
- * یقه را اتوکاری کنید و آنرا برای اتصال به حلقه گردن پیراهن آماده نمایید (شکل ۱۷۳). توجه کنید قسمتی از یقه که لایی دارد، در زیر قرار بگیرد.
- * یقه را از قسمت درز زیر حلقه گردن پیراهن، دوخته، به طرف خارج برگردانید. لبه دیگر درز را تو بگذارید سپس مسیر دوخته شده را از رو چرخکاری کنید.

خودآزمایی

- ۱- برای رسم الگوی پیراهن مردانه، چه اندازه‌هایی مورد نیاز است؟
- ۲- برای بدست آوردن طول و عرض کادر پیراهن مردانه، چه محاسباتی صورت می‌گیرد؟
- ۳- خطوط عرضی موجود در الگوی اساس پیراهن مردانه را نام ببرید.
- ۴- برای رسم خط کمر الگوی پیراهن مردانه روی کادر اولیه، ابتدا چه محاسباتی صورت می‌گیرد؟
- ۵- برای رسم هلال حلقه گردن الگوی جلوی پیراهن مردانه چه محاسباتی صورت می‌گیرد؟
- ۶- تعداد قطعات الگوی کامل پیراهن مردانه چند عدد است؟ آنها را نام ببرید.
- ۷- خطوط عرضی مربوط به کادر الگوی آستین پیراهن مردانه را نام ببرید.
- ۸- محاسبات مربوط به رسم طول و عرض کادر الگوی مچ آستین پیراهن مردانه چگونه انجام می‌گیرد؟
- ۹- طول کادر مربوط به الگوی یقه پیراهن مردانه پایه‌دار چگونه محاسبه می‌شود؟
- ۱۰- مقدار اضافه درز اطراف الگوی پیراهن مردانه و یقه و آستین آنرا برای برش روی پارچه، بیان کنید.
- ۱۱- الگوی مربوط به یقه پیراهن مردانه پایه جدا، چند قطعه دارد؟
- ۱۲- الگوی مربوط به یقه پیراهن مردانه پایه سرخود، چند قطعه دارد؟
- ۱۳- دوخت چاک آستین پیراهن مردانه در چند مرحله انجام می‌گیرد؟

تمرین عملی

- ۱- با استفاده از اندازه‌های مربوط به دور گردن ۴۰ سانتیمتر موجود در جدول استاندارد اندازه‌های پیراهن مردانه، الگوی بالاتنه و آستین و یقه مردانه پایه‌دار (پایه جدا یا پایه سرخود) را رسم کنید.
- ۲- با استفاده از مقادیر (دلخواه) مربوط به اندازه‌های لازم برای رسم الگوی پیراهن مردانه، آنرا به‌طور کامل دوخت نمایید.

هدفهای رفتاری: در پایان این درس، فراگیر باید بتواند:

- ۱- الگوی اساس بالاتنه بدون ساسون (برای پارچه‌های کشفافت و تریکو) را رسم نماید.
- ۲- دوخت طرح ساده بالاتنه بدون ساسون را به‌طور کامل انجام دهد.
- ۳- الگوی اساس بالاتنه بدون ساسون رگلان ساده را رسم نماید.
- ۴- دوخت طرح ساده بالاتنه بدون ساسون رگلان را به‌طور کامل انجام دهد.
- ۵- الگوی شلوار زنانه را (برای پارچه‌های کشفافت و تریکو) رسم نماید.
- ۶- دوخت کامل شلوار زنانه را انجام دهد.
- ۷- الگوی لباس زیر زنانه را در یک طرح ساده رسم نماید.
- ۸- دوخت کامل لباس زیر زنانه را در یک طرح ساده انجام دهد.

چگونگی رسم الگوی اساس بالاتنه بدون ساسون

(شکل ۱۷۴)

دوخت لباسهای بدون ساسون، معمولاً روی پارچه‌های تریکو و کشفافت انجام می‌گیرد. برای رسم الگوی اساس بالاتنه به اندازه‌های زیر نیاز است که می‌توانید مقادیر لازم را از جدول اندازه‌های استاندارد استخراج کنید (مثال برای سایز ۳۸):

- ۱- پهناي گردن ۷/۲۵ سانتیمتر
- ۲- دور سينه ۸۸ سانتیمتر
- ۳- کارور پشت ۳۴/۴ سانتیمتر
- ۴- قد بالاتنه جلو ۳۹/۵ سانتیمتر
- ۵- بلندی (ارتفاع حلقه آستین) ۲۱ سانتیمتر
- ۶- قد آستین ۵۷/۲۵ سانتیمتر
- ۷- دور مچ (برای کنترل) ۱۶ سانتیمتر
- ۸- قد دلخواه بالاتنه ۶۳ سانتیمتر (از اولین مهره پشت گردن تا بلندی دلخواه در امتداد خط مرکزی پشت)



شکل ۱۷۴

* ابتدا قد دلخواه بالاتنه را به صورت ارتفاع خط الف، (ب)، از بالا به طرف پایین و به صورت قایم رسم کنید (شکل ۱۷۵).
 قد دلخواه = (الف، ب)
 * خط شانه را در نقطه الف بر خط الف، ب در اندازه فرضی به طور عمود رسم کنید.
 * «خط لبه پایین لباس» را در نقطه ب بر خط الف، ب در اندازه فرضی به طور عمود رسم کنید.
 * قد بالاتنه جلو را از نقطه الف روی خط الف، ب تا نقطه ج پایین آمده علامت بگذارید؛ سپس «خط کمر» الگو را

در این نقطه بر خط مذکور به طور عمود رسم کنید.
 قد بالاتنه جلو . (الف، ج)
 * بلندی ارتفاع حلقه آستین را با اضافه ۱/۵ سانتیمتر محاسبه نموده، حاصل را از نقطه الف روی خط الف، ج تا نقطه د علامت بگذارید؛ سپس «خط کف حلقه» یا «خط سینه» را در این نقطه بر خط مذکور به طور عمود رسم کنید.
 * نقطه ه را در نصف فاصله الف، د علامت گذاشته آنگاه (خط کارور) را در این نقطه بر خط الف، ب، عمود کنید.

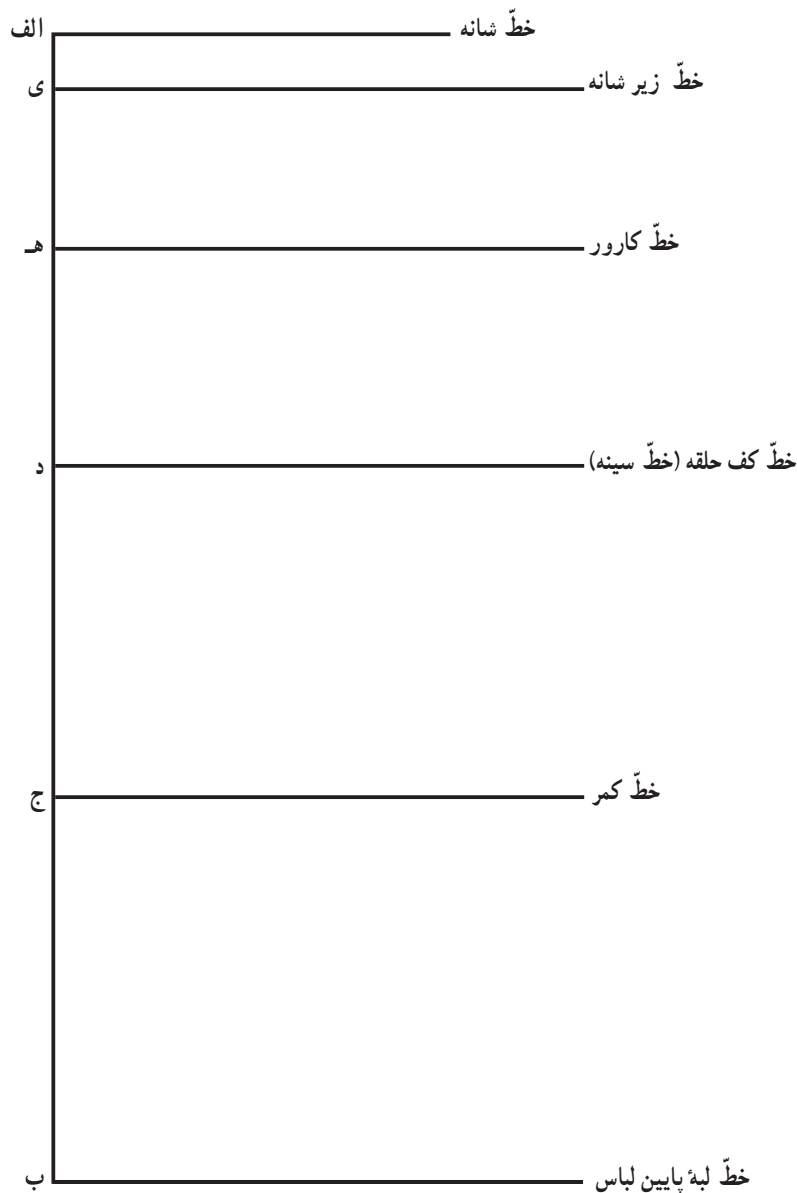

شکل ۱۷۵

(شکل ۱۷۷).

۱ (الف، د) $\frac{1}{3}$. (ط، ص)

* اکنون برای رسم هلال کاپ الگوی آستین، خطی در الگوی بالاتنه، از نقطه (ث) تا (خ) به طور مستقیم رسم نمایید؛ سپس خط مذکور را اندازه گرفته مقدار بدست آمده را با اضافه ۲ سانتیمتر محاسبه کنید. آنگاه حاصل محاسبه را روی الگوی آستین از نقطه (ط) بر «خط کف حلقه آستین» در نقطه (ض) قطع دهید.

(ط، ض) ۲. (ث، خ)

از (شکل ۱۷۷) از (شکل ۱۷۶)

* از نقطه (ض)، خطی عمود بر خط میج در نقطه (ش) وارد آورید.

* از نقطه (ش)، مقدار $\frac{1}{3}$ فاصله (ش، ط) را روی خط میج تا نقطه (س) علامت گذاشته، از (س) به طور مستقیم به (ض) وصل کنید تا خط مربوط به درز زیر آستین، مشخص شود.

(ش، ط) $\frac{1}{3}$. (ش، س)

* برای رسم هلال کاپ آستین، فاصله خط (ط، ض) را با دو نقطه (ع) و (غ) به سه قسمت مساوی تقسیم نمایید، سپس از نقطه (غ) $1/75$ سانتیمتر تا نقطه (م) به طور عمود بالا رفته، هلال بالای کاپ آستین را از نقطه (ط) به (م) و از (م) به (ع) رسم کنید. بقیه هلال را از نقطه (ع) تا (ض) به گونه ای رسم کنید که هلال (ع، ض) به اندازه $0/6$ سانتیمتر به طرف پایین باشد.

(ط، ض) $\frac{1}{3}$. (ع، ض) . (غ، ع) . (ط، غ)

سانتیمتر $1/75$ (غ، م)

* در آستینهای کوتاه، برای رسم خط عرضی لبه آستین از نقطه (ط)، قد لازم آستین کوتاه را روی خط مرکزی پایین آمده، سپس خط عرضی مربوط به آنرا به خط مرکزی عمود کنید.

— خط مرکزی (ط، ظ) را روی کاغذ الگو، تا زده، کل الگو را کپی کنید و الگوی آستین را کامل نمایید (شکل ۱۷۸).

سانتیمتر ۳. قد آستین از جدول . (ط، ظ)

* «خط شانه» را در نقطه (ط) به خط مرکزی آستین، (در اندازه فرضی) به طور عمود رسم کنید.

* (خط میج) را در نقطه (ط) بر خط مرکزی آستین (در اندازه فرضی) عمود نمایید.

* برای تعیین «ارتفاع کاپ آستین» ابتدا مقدار $\frac{1}{3}$ فاصله (الف، د) از الگوی بالاتنه را با اضافه یک سانتیمتر محاسبه کنید؛ سپس حاصل را از نقطه (ط) روی خط مرکزی آستین تا نقطه (ص) علامت گذاشته، خط کف حلقه آستین را در این نقطه بر خط مرکزی آستین (در اندازه فرضی) عمود نمایید.

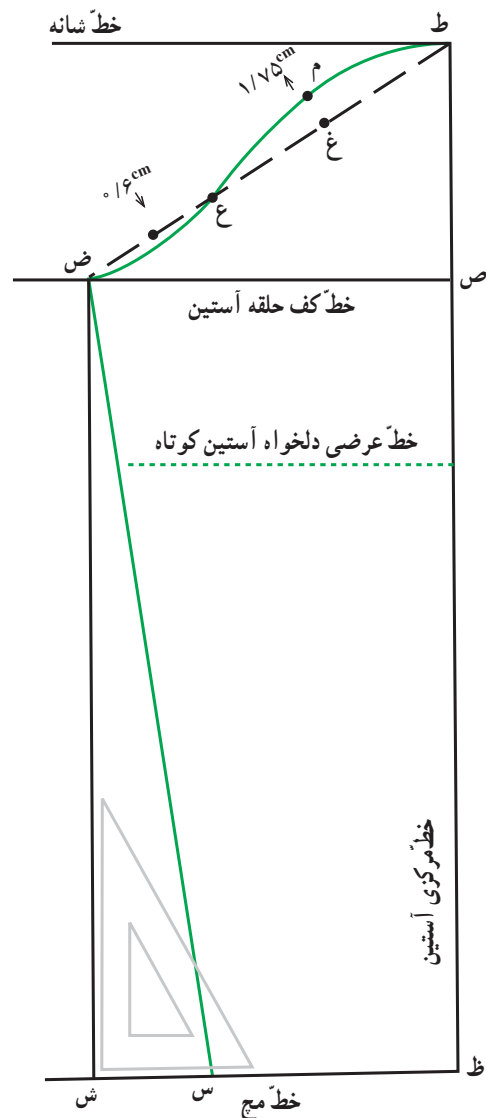

شکل ۱۷۷

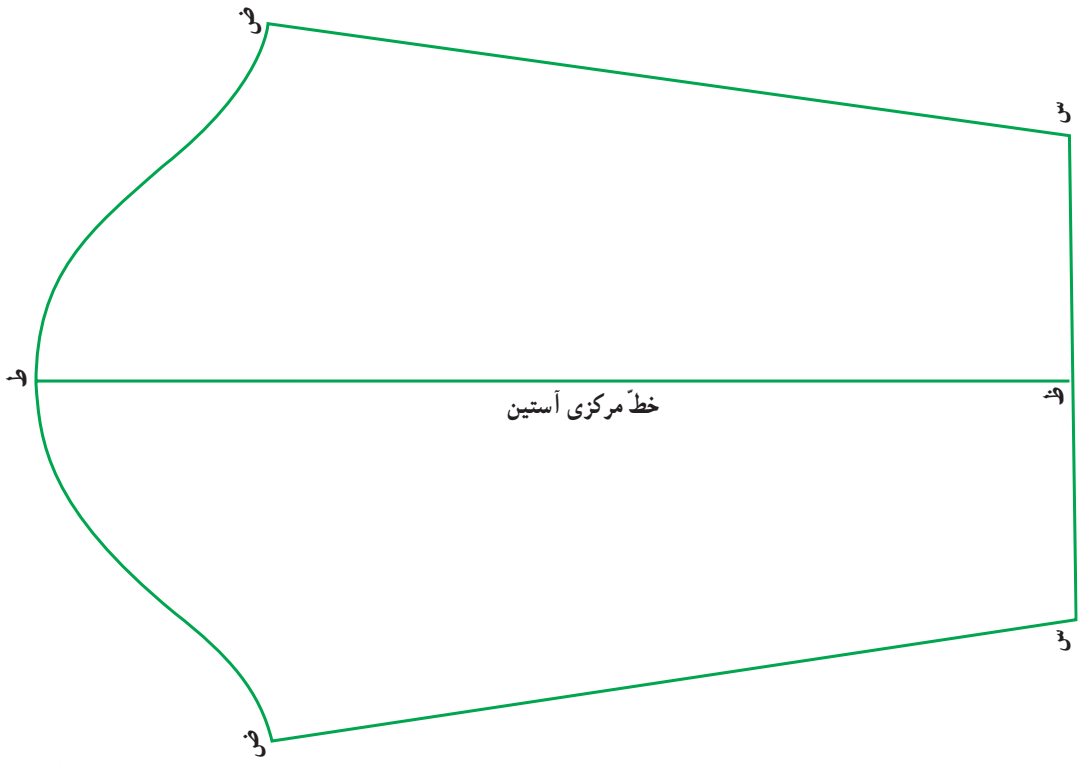

شکل ۱۷۸

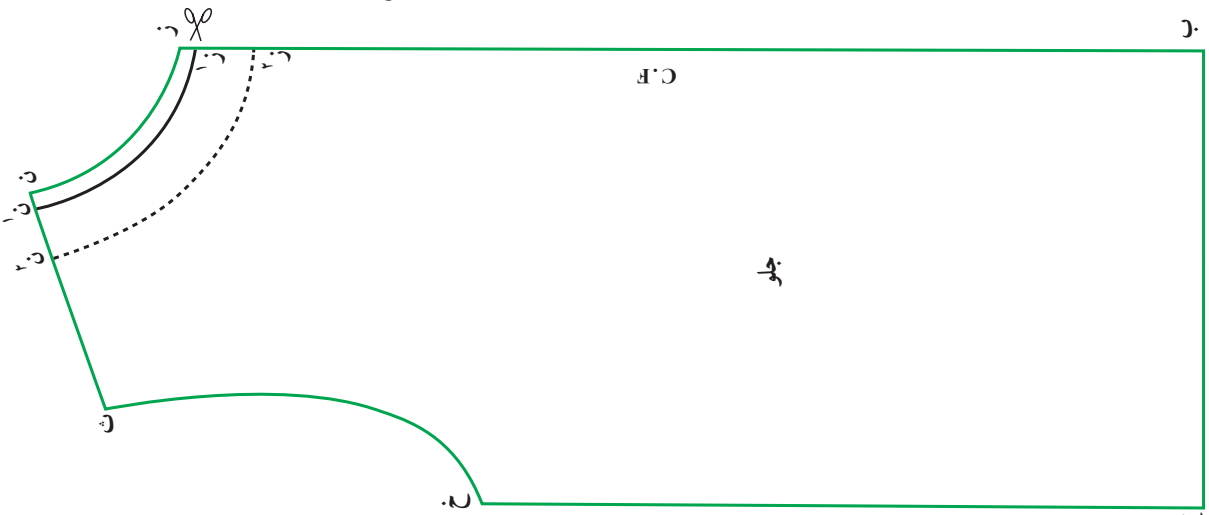

شکل ۱۷۹

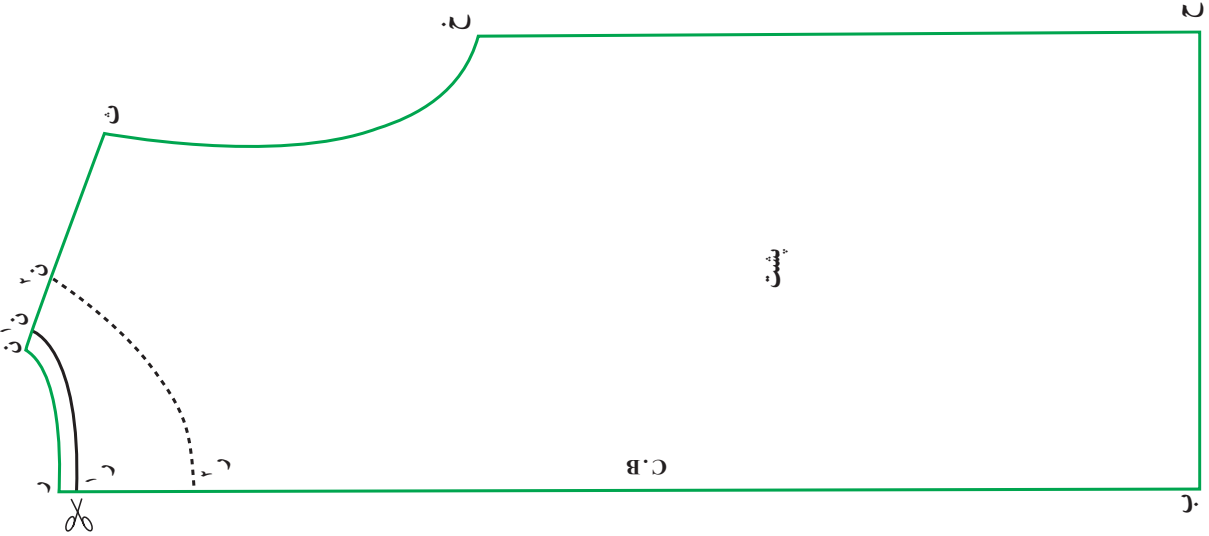

شکل ۱۸۰

– الگوی جلوی بالاتنه (شکل ۱۷۹) را از الگوی پشت (شکل ۱۸۰) مجزاً کنید.

توجه: در صورتی که هلال کامل حلقه گردن الگو به اندازه دور سر (از روی پیشانی تا پس سر) باشد، می توان خط مرکزی پشت را نیز مانند خط مرکزی جلو روی دولای بسته پارچه قرار داد و آن را بدون درز آماده نمود (مانند طرح نمونه). در غیر این صورت باید در امتداد خط مرکزی جلو یا پشت (بسته به طرح دلخواه) مقدار سطح دکمه خور یا دوخت زیپ منظور نمود.

* هلال حلقه گردن جلو و پشت را براساس توضیحات مذکور، یک سانتیمتر دکلته کنید تا هلال حلقه گردن گشادی لازم را داشته باشد؛ سپس طبق توضیحات مربوط به رسم سجاف یقه های ساده، سجاف را در پهنای لازم رسم کنید. بر این مبنا، عرض سجاف را روی خط سرشانه پس از حذف یک سانتیمتر دکلته، ۳ سانتیمتر منظور کنید مانند فاصله (ن^۱، ن^۲).

عرض سجاف را در خط مرکزی پشت از نقطه (ر^۱) تا (ر^۲) برابر ۶ سانتیمتر و در خط مرکزی جلو از نقطه (ز^۱) تا (ز^۲) برابر ۳ سانتیمتر در نظر گرفته، هلال خارجی مربوط به خط سجاف یقه را رسم کنید.

دوخت: خط مرکزی جلوی بالاتنه را روی دولای بسته گذاشته، خط مرکزی پشت آن را (در صورتی که یقه نسبتاً گشاد در نظر گرفته شده باشد)، روی دولای بسته پارچه برش کنید (شکل ۱۸۱ و شکل ۱۸۲).

* روی سجافهای جلو و پشت، به اندازه سطح الگوی سجاف، از لایی چسبان استفاده کنید.

* اضافه درز را در اطراف الگو برابر یک سانتیمتر منظور کنید. به غیر از لبه خارجی سجاف یقه که براساس توضیحات مربوط به یقه، آن را برابر ۲/۰ سانتیمتر و اضافه درز لبه پایین لباس را برابر ۳ سانتیمتر در نظر می گیرید (یک سانتیمتر برای توگذاشتن لبه و ۲ سانتیمتر برای برگرداندن لبه به داخل لباس).
* خطوط مربوط به هلال حلقه گردن لباس را با کوک راهنما مشخص کنید.

* هلال حلقه آستین جلو و پشت را با کوک راهنما مشخص کنید.

* خط لبه پایین لباس را با کوک راهنما مشخص کنید.
* الگوی آستین را با توجه به خط راه پارچه که منطبق بر خط مرکزی آستین در نظر گرفته می شود، روی پارچه برش کنید.
* اضافه درز آستین در اطراف الگو را یک سانتیمتر و دو لبه مج برابر ۳ سانتیمتر (یک سانتیمتر برای توگذاشتن لبه و ۲ سانتیمتر برای برگرداندن اضافه درز لبه به داخل لباس) در نظر بگیرید (شکل ۱۸۳).

* نقطه مرکزی بالای کاپ آستین را چرت بزنید. این علامت، در هنگام دوخت، محل اتصال آستین به نقطه سرشانه بالاتنه است.

* درزهای پهلو جلو و پشت بالاتنه را به یکدیگر بدوزید.
* درزهای سرشانه جلو و پشت را به یکدیگر بدوزید.
* درزهای سرشانه مربوط به قطعات سجاف یقه را به یکدیگر بدوزید.

* درز زیر آستین را بدوزید (شکل ۱۸۴).
* درزهای دوخته شده را از پشت پارچه، اتوکاری کنید.
* اضافه درز مربوط به لبه پایین لباس و لبه مج آستین را به داخل برگردانده، چرخکاری و سپس اتو کنید.

* هلال خارجی مربوط به سجاف یقه را پاکدوزی و سپس اتو کنید.

* سجاف آماده شده را، طبق توضیحات مربوط به یقه های ساده، از جهت هلال حلقه گردن به بالاتنه بدوزید و با ایجاد چند چرت که در امتداد دوخت هلال حلقه گردن صورت می گیرد، سجاف را به داخل بالاتنه برگردانده، لبه یقه را به فاصله ۲/۰ سانتیمتر از لبه، چرخکاری و سپس اتو کنید.

* آستین را به بالاتنه وصل کرده، نقطه ابتدای درز زیر بغل آستین را به نقطه ابتدای درز زیر بغل پهلو بالاتنه موازنه کنید؛ سپس درز دور حلقه آستین را به طرف بالاتنه، چرخکاری و اتو نمایید.

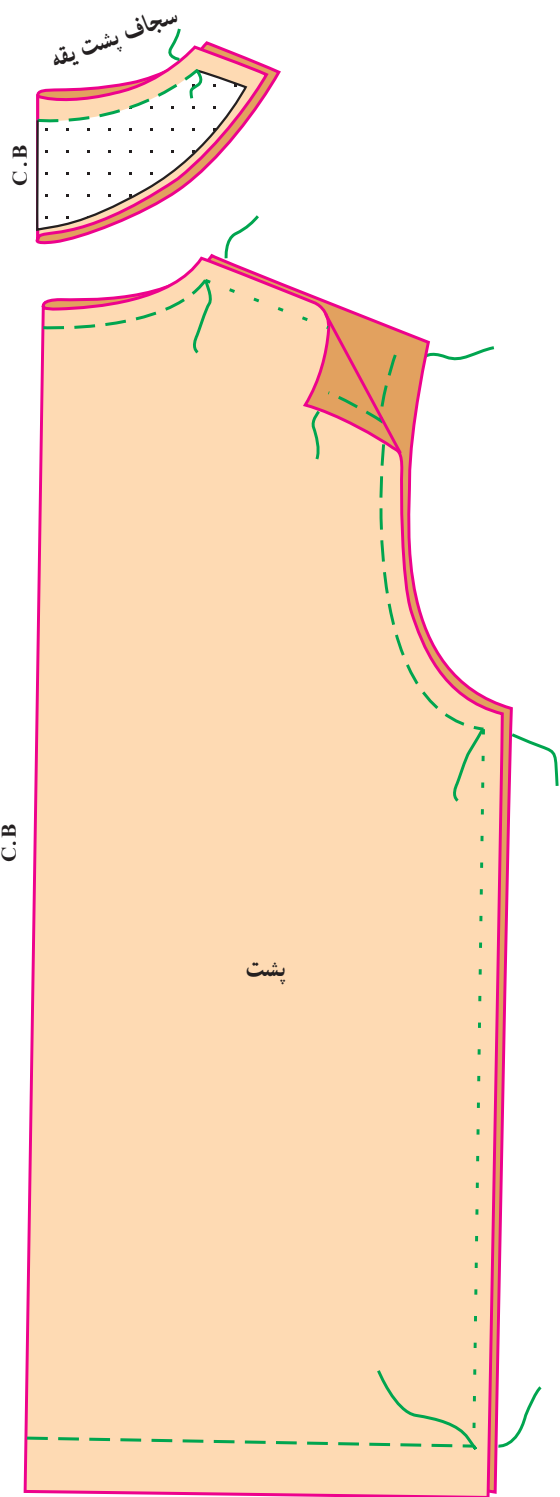

شکل ۱۸۲

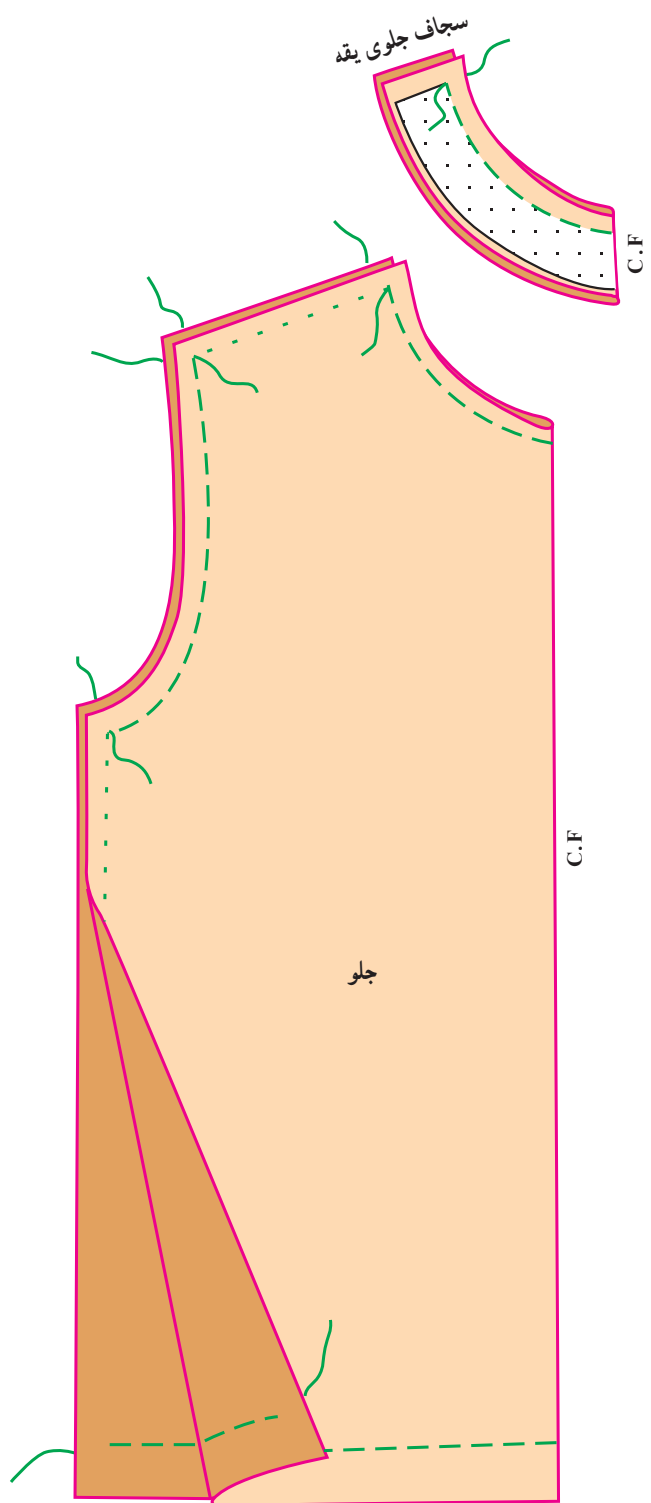

شکل ۱۸۱

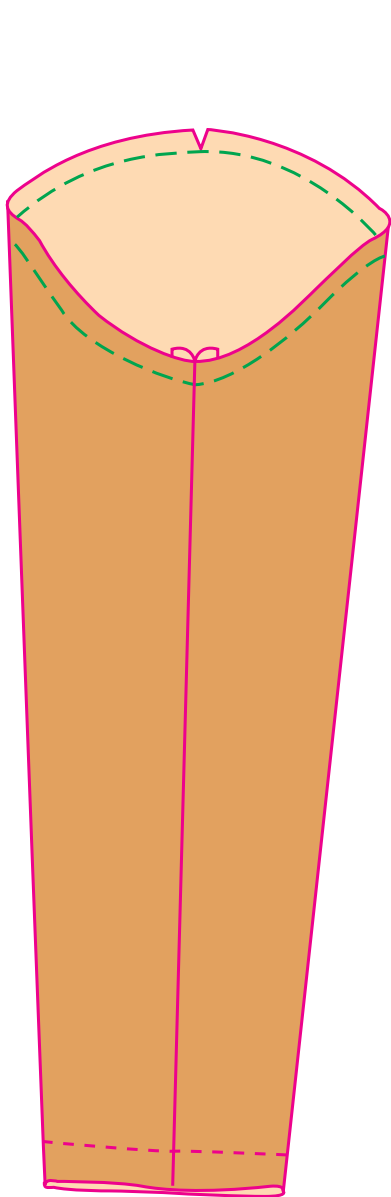

شکل ۱۸۴

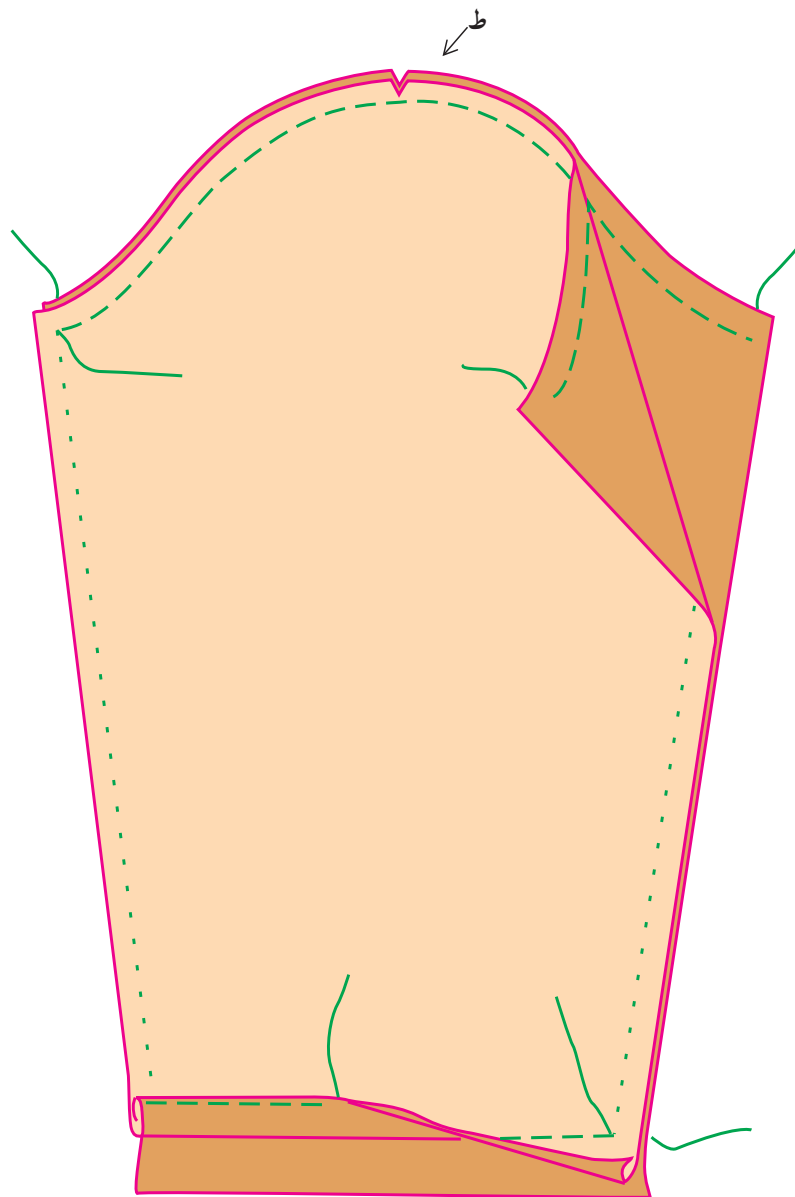

شکل ۱۸۳

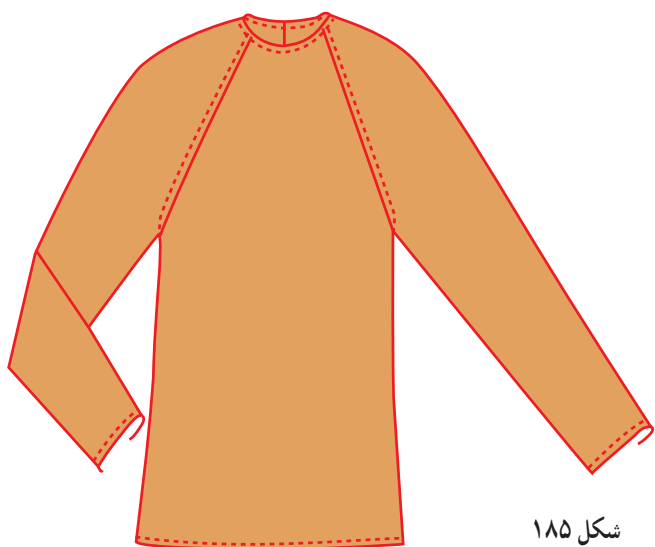

شکل ۱۸۵

چگونگی رسم الگوی اساس بالاتنه (بدون ساسون)
رگلان ساده (شکل ۱۸۵)

* ابتدا الگوی اساس بالاتنه بدون ساسون را به همراه خطوط آستین تا مرحله شکل ۱۸۶، شکل ۱۸۷ و شکل ۱۸۸ آماده کنید؛ به طوری که خط (ک، گ) در الگوی بالاتنه جلو و پشت و فاصله (ث، خ) برای رسم خطوط آستین، مشخص باشد. همچنین هلال حلقه گردن پشت و جلو را یک سانتیمتر دکلته کنید که بر اثر آن حلقه گردن گشادتر می شود.

شکل ۱۸۶

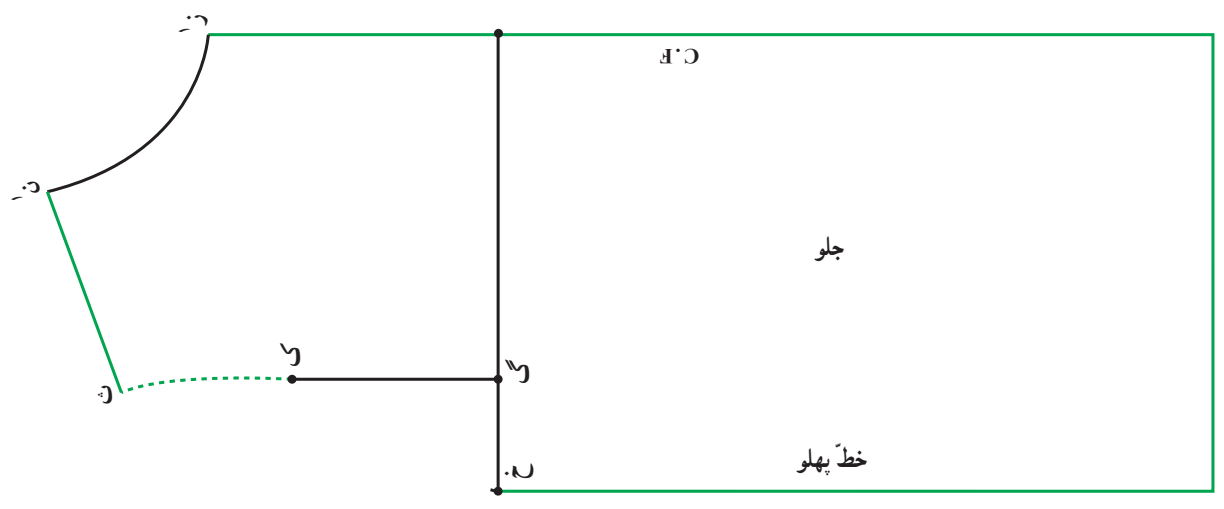

شکل ۱۸۸

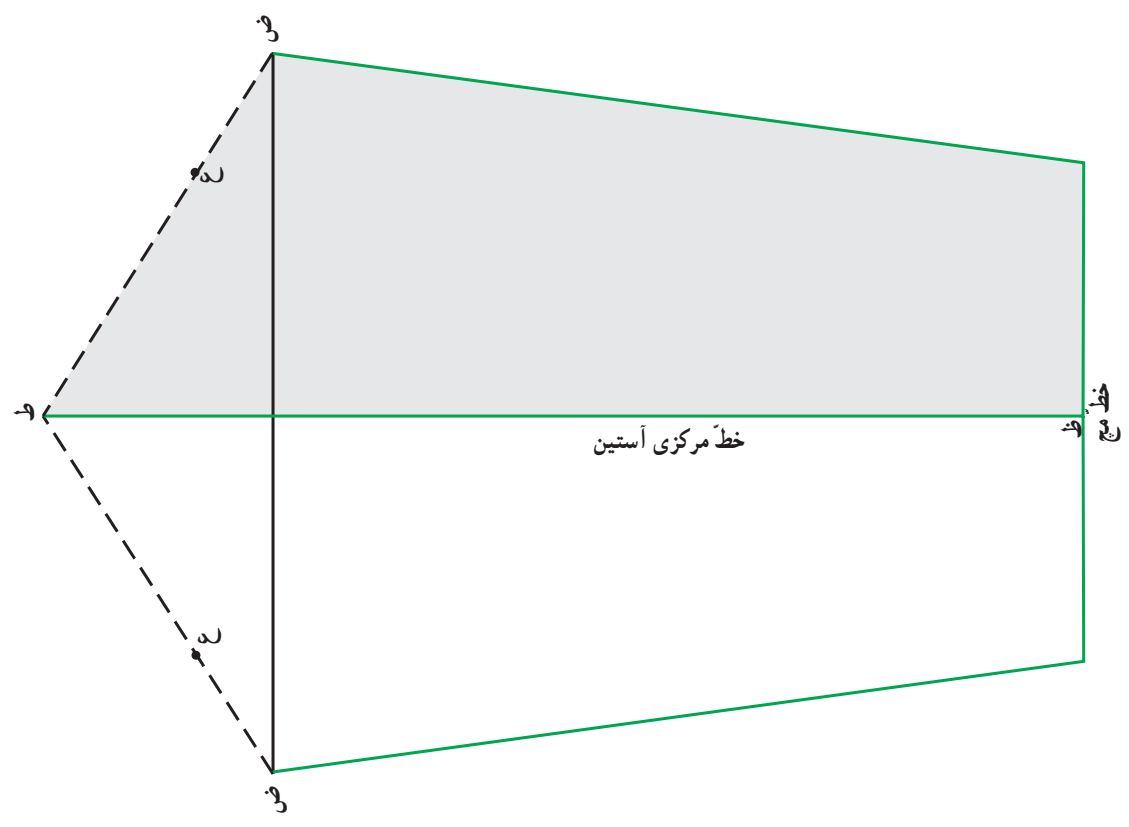

شکل ۱۸۷

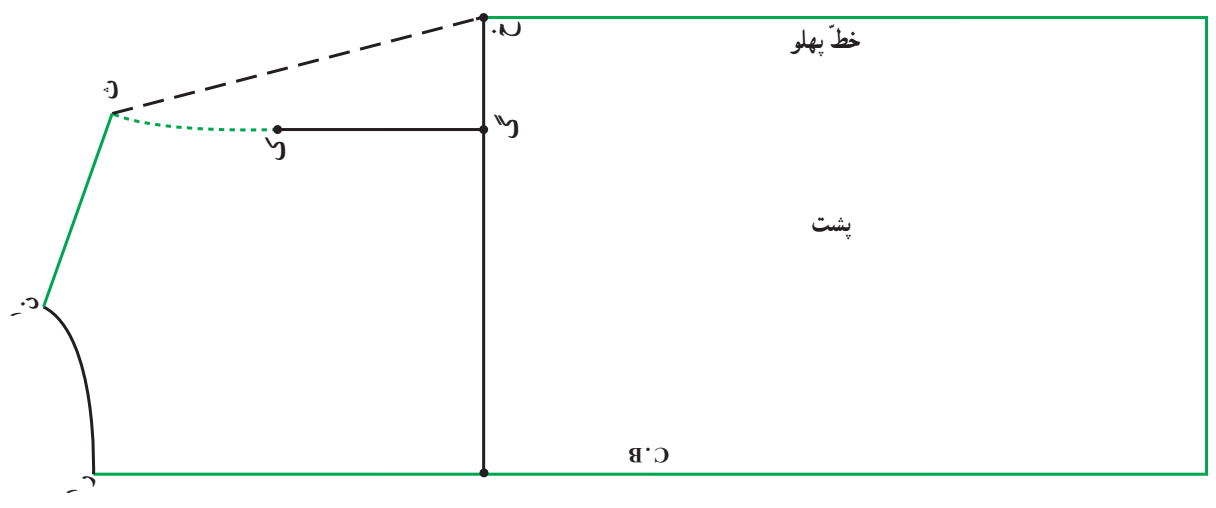

– همچنین نقطه (ع) واقع در $\frac{1}{3}$ فاصله (ض، ط) از آستین معین بوده، الگو را در خط مرکزی وسط آستین (ط، ظ)، تا زده کادر الگوی آستین را کامل کنید.

* اکنون فاصله (ض، ع) از کادر آستین را اندازه بگیرید و مقدار حاصل را از نقطه (خ) در الگوی بالاتنه جلو و پشت برخط (گ، ک) در نقطه‌ی مانند (خ) قطع دهید. (شکل ۱۸۹ و شکل ۱۹۰).

(ض، ع) . (خ، خ^۱)

* وسط فاصله (خ، خ^۱) را در الگوهای بالاتنه جلو و پشت، $\frac{1}{5}$ سانتیمتر گود کرده، هلال زیر بغل آستین رگلان بالاتنه را رسم کنید.

* وسط فاصله (ض، ع) از دو طرف الگوی آستین را نیز $\frac{1}{5}$ سانتیمتر مانند بالاتنه‌ها، گود کرده، هلال زیر بغل الگوی آستین را از نقطه (ض) تا (ع) رسم کنید (شکل ۱۹۱).

* از نقطه (ن^۱) روی هلال حلقه گردن الگوی بالاتنه جلو، $\frac{2}{5}$ سانتیمتر تا نقطه (ذ) علامت بگذارید و از (ذ) به (خ^۱) به طور مستقیم رسم کنید تا خط رگلان مربوط به آستین در الگوی جلو مشخص شود (شکل ۱۸۹).

سانتیمتر $\frac{2}{5}$. (ن^۱، ذ)

* از نقطه (ن^۱) روی هلال حلقه گردن الگوی بالاتنه پشت، $\frac{2}{5}$ سانتیمتر تا نقطه (ژ) علامت گذاشته، سپس از این نقطه به نقطه (خ^۱) به طور مستقیم رسم کنید تا خط رگلان مربوط به آستین در الگوی پشت مشخص می‌شود (شکل ۱۹۰).

* دو خط موازی با خط مرکزی آستین و به فاصله هر یک $\frac{2}{5}$ سانتیمتر از آن، مطابق شکل ۱۹۱ رسم کنید و آنها را «خط شماره ۱» مربوط به جلوی آستین و «خط شماره ۲» مربوط به قسمت پشت آستین منظور کنید.

* خط (ذ، خ^۱) از الگوی بالاتنه جلو را اندازه گرفته، سپس مقدار حاصل را روی الگوی آستین از نقطه (ع) در سمت جلوی آستین، به گونه‌ای رسم کنید که خط شماره ۱ را در نقطه مشابه (ذ) قطع کند (شکل ۱۹۱).

* خط (ژ، خ^۱) از الگوی بالاتنه پشت را اندازه گرفته، سپس مقدار حاصل را روی الگوی آستین از نقطه (ع) در سمت پشت آستین به گونه‌ای رسم کنید که خط شماره ۲ را در نقطه مشابه (ژ) قطع کند (شکل ۱۹۱).

* از نقطه (ذ) به نقطه (ژ) روی الگوی آستین هلال رسم کنید که مربوط به هلال حلقه گردن روی الگوی آستین می‌باشد.

* در الگوی بالاتنه جلو، خط (ذ، خ^۱) را قیچی زده، قسمت بالای شانه را از الگو، جدا و خارج کنید.

* در الگوی بالاتنه پشت، خط (ژ، خ^۱) را قیچی زده، قسمت بالای شانه را از الگو، جدا و خارج کنید.

* سطح سجاف یقه را در الگوی جلوی بالاتنه به عرض ۳ سانتیمتر و بموازات هلال حلقه گردن (ذ، ز^۱) رسم کنید (شکل ۱۹۲).

* سطح سجاف یقه را در الگوی پشت بالاتنه، به عرض ۳ سانتیمتر و بموازات هلال حلقه گردن (ژ، ر^۱) رسم کنید (شکل ۱۹۳).

* سطح سجاف یقه را در الگوی آستین، به عرض ۳ سانتیمتر و بموازات هلال حلقه گردن (ژ، ذ)، رسم کنید (شکل ۱۹۴).

نقاط موازنه (خ^۱) از الگوی بالاتنه در مقابل نقاط (ع) از الگوی آستین و همچنین نقاط موازنه (خ) از الگوی بالاتنه در مقابل نقاط (ض) از الگوی آستین، در هنگام دوخت، باید مشخص باشد.

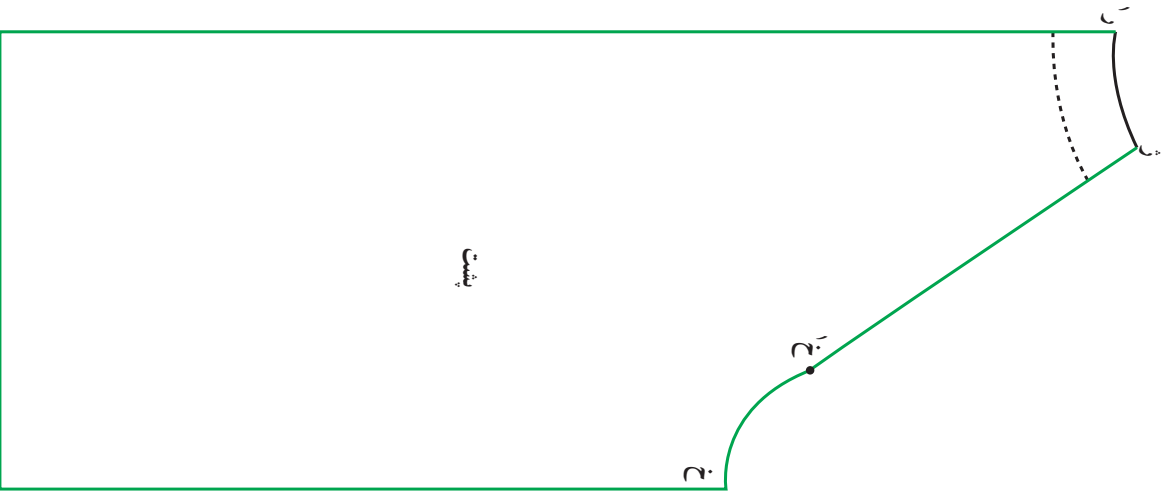

شکل ۱۹۳

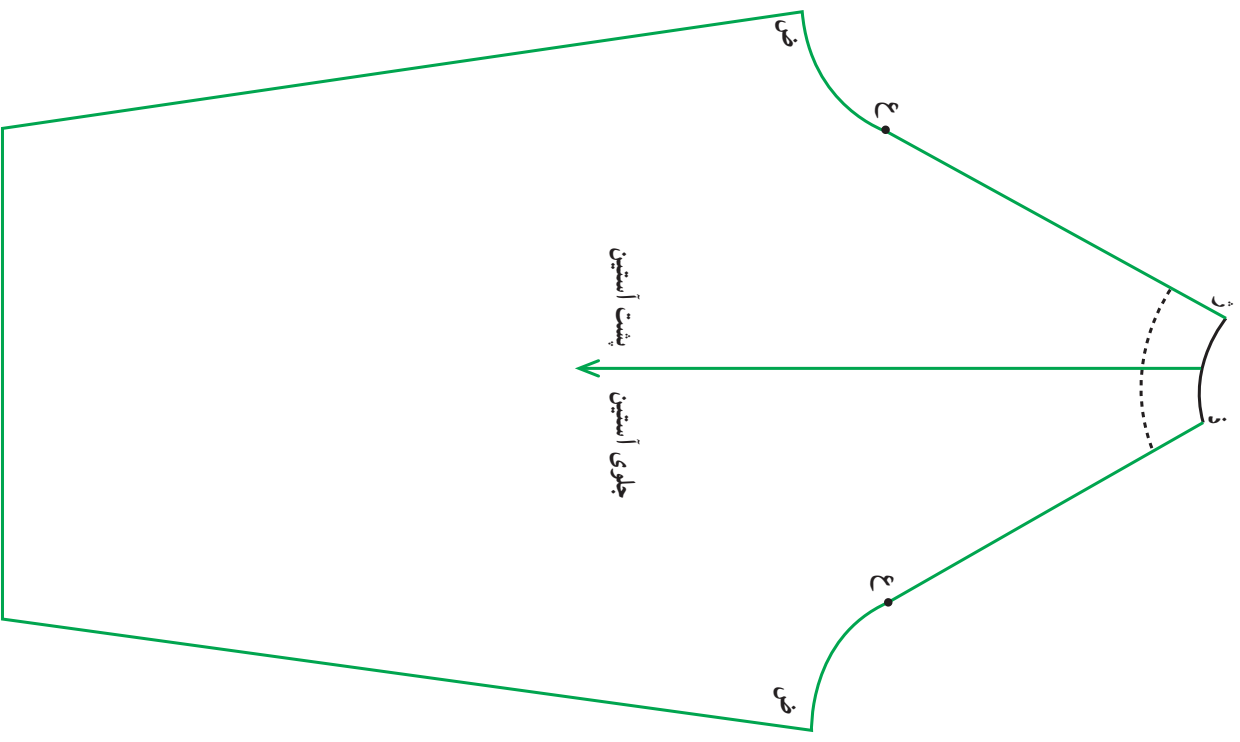

شکل ۱۹۴

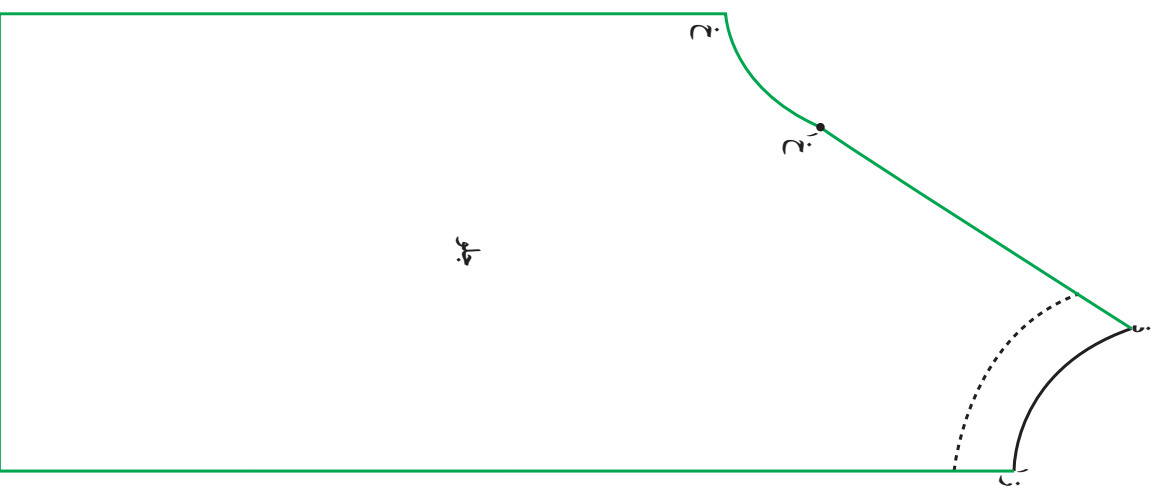

شکل ۱۹۵

* الگوی سجاف یقه جلو را به الگوی سجاف یقه روی آستین و سپس به الگوی سجاف یقه پشت، از روی خطوط رگلان، به هم بچسبانید تا $\frac{1}{2}$ از کل الگوی سجاف، کامل شود (شکل ۱۹۵).

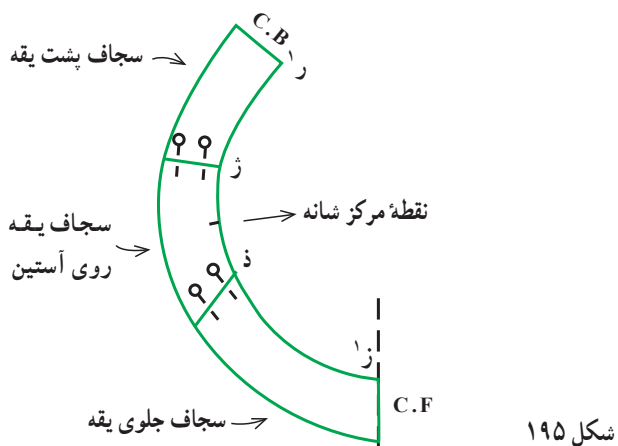

شکل ۱۹۵

* کاغذ الگو را در خط مرکزی جلوی الگوی سجاف یقه که به شیوه بالا آماده شده است، تا زده، الگوی سجاف یقه را به طور کامل، آماده کنید (شکل ۱۹۶).

* الگوی کامل سجاف یقه را که در خط مرکزی پشت سجاف یقه، درز می گیرد فقط یک بار روی یک لای پارچه برش کنید و در این کار، اولاً از خط مرکزی جلو به عنوان خط راه پارچه استفاده کنید؛ ثانیاً اضافه درز هلال داخل را یک سانتیمتر و هلال خارجی را $\frac{2}{2}$ سانتیمتر در نظر بگیرید.

– مطابق اصول برش و دوخت سجاف یقه های ساده به اندازه الگوی سجاف، از لای چسبان استفاده کنید (شکل ۱۹۷).

* در صورتی که هلال حلقه گردن، گشاد و آزاد باشد، خطوط مرکزی پشت و جلوی لباس را روی دو لای بسته پارچه قرار دهید. در غیر این صورت، خط مرکزی پشت لباس را روی دولای باز قرار دهید.

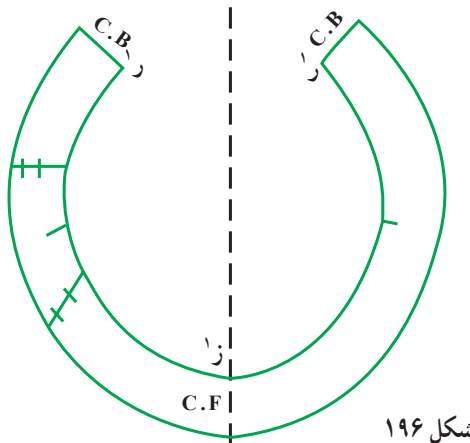

شکل ۱۹۶

* اضافه درز اطراف الگوی بالاتنه را روی پارچه، یک سانتیمتر در نظر بگیرید به غیر از لبه پایین که اضافه درز آن، ۳ سانتیمتری منظور می شود (شکل ۱۹۸).

* اضافه درز اطراف آستین را روی پارچه، یک سانتیمتر در نظر بگیرید به غیر از لبه میج آستین که اضافه درز آن، ۳ سانتیمتری منظور می شود (شکل ۱۹۹).

* اضافه درز مربوط به لبه میج آستین را مانند توضیحات آستین ساده، تو گذاشته، چرخکاری و سپس اتو کنید.

* درز زیر آستین را بدوزید و خط مربوط به هلال یقه را با کوک راهنما مشخص کنید (شکل ۲۰۰). درزهای چرخکاری شده را اتو کنید.

* درزهای پهلو بالاتنه جلو را به پشت بدوزید و سپس اتو کنید.

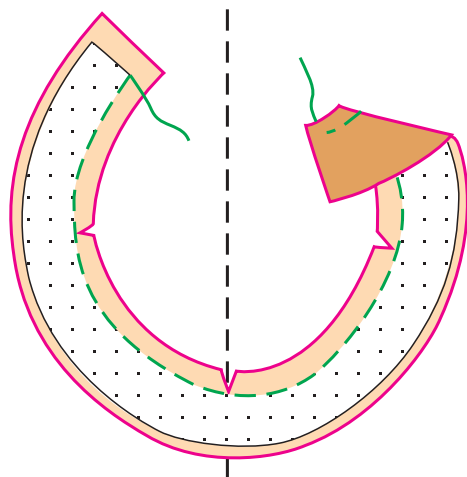

شکل ۱۹۷

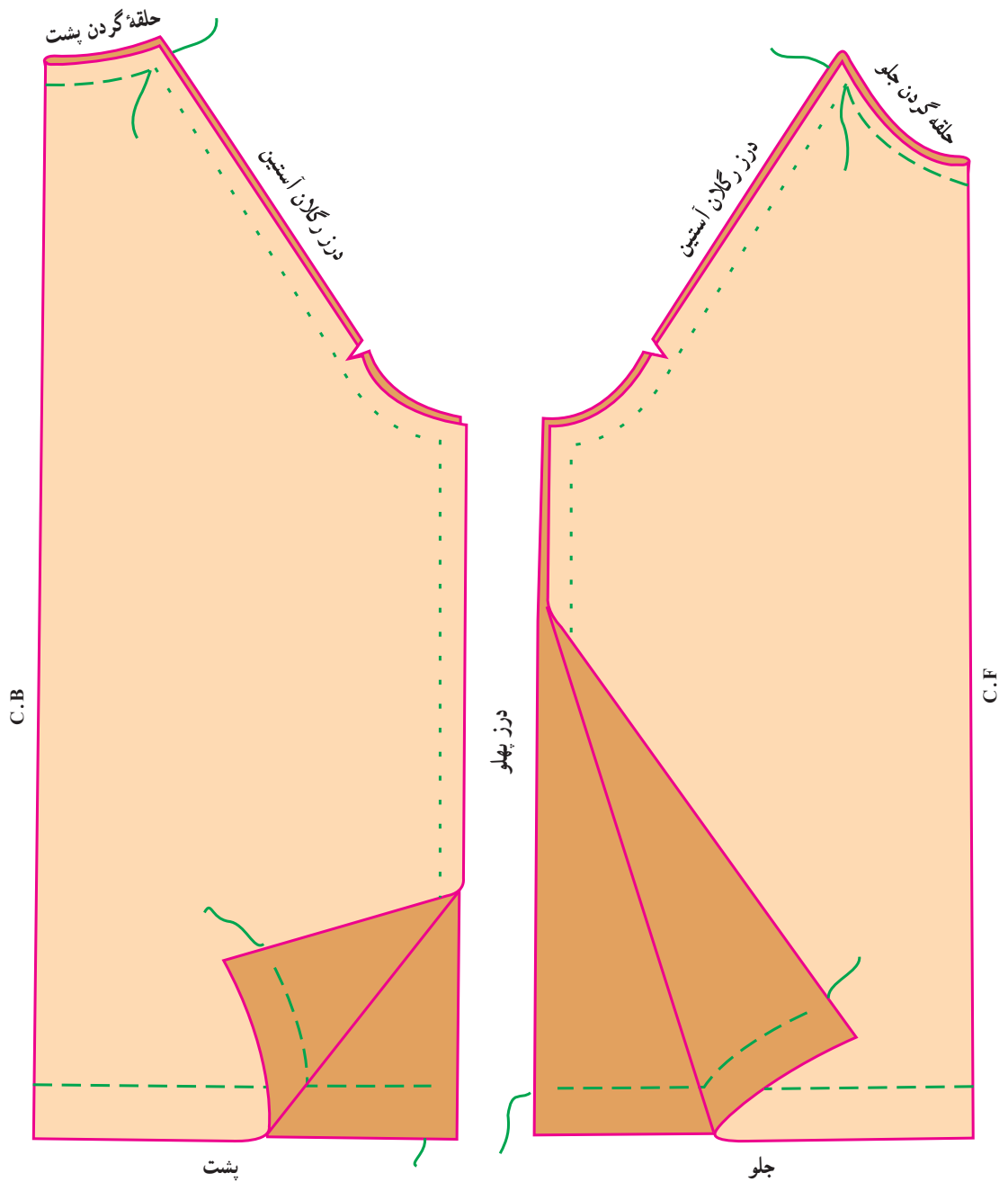

شکل ۱۹۸

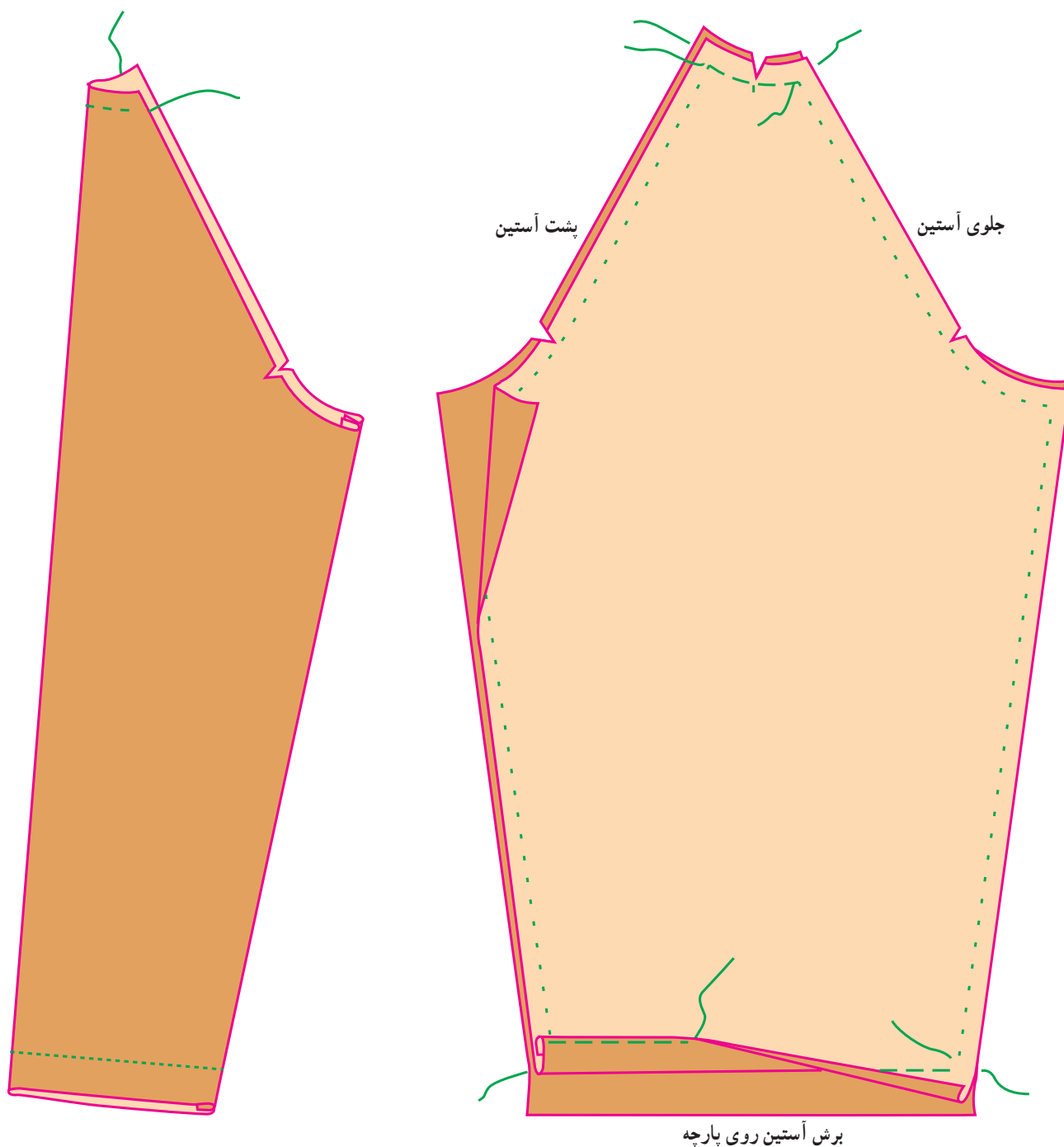

برش آستین روی پارچه

شکل ۱۹۹

شکل ۲۰۰

چرخکاری و اتو کنید. توجه داشته باشید که نقاط موازنه باید روی هم منطبق باشند.

* سجاف یقه را مطابق اصول مربوط به چگونگی دوخت یقه‌های ساده به لباس دوخته، پس از ایجاد چند چرت در مسیر دوخت اضافه درز مربوط به هلال داخل یقه، آن را به طرف داخل لباس برگردانید و به فاصله $\frac{2}{2}$ سانتیمتر از لبه یقه، چرخکاری و

* هلال مربوط به حلقه گردن جلو و پشت را با کوک راهنما مشخص کنید.

* لبه پایین لباس را تا خط مربوط به آن، تازده، چرخکاری و اتو کنید (شکل ۲۰۱).

* قسمت جلوی آستین را در خط رگلان به جلوی بالاتنه و قسمت پشت آستین را در خط رگلان به پشت بالاتنه، دوخته،

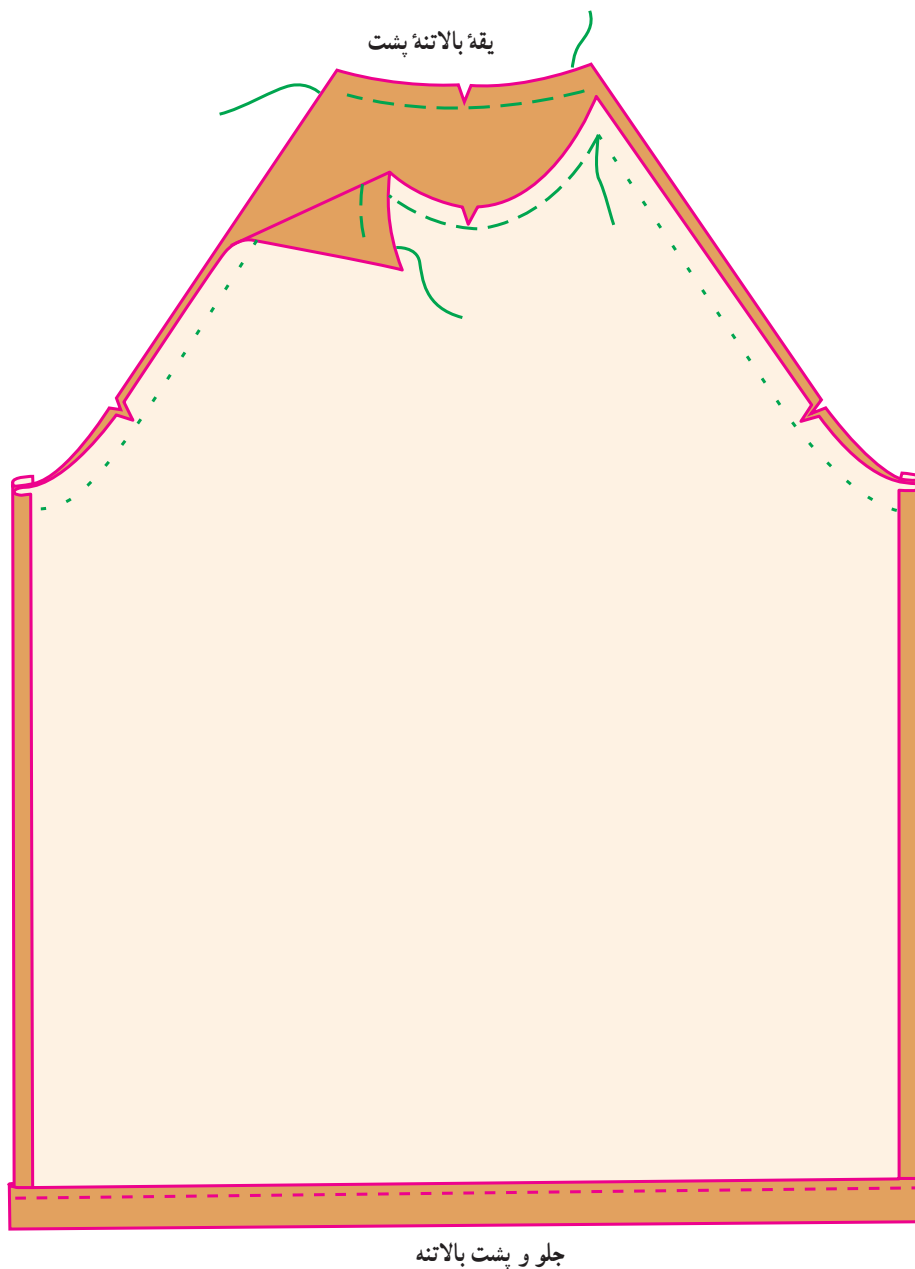

شکل ۲۰۱

اتو کنید.

* برای رسم الگو به اندازه‌های زیر نیاز است: «مثال در

سایز ۳۸»

- ۱- دور باسن ۹۳ سانتیمتر
- ۲- برآمدگی باسن ۲۷/۵ سانتیمتر
- ۳- قد از کمر تا زمین (از پهلو) ۱۰۳ سانتیمتر
- ۴- پهنای «دور» قوزک پا ۲۱ سانتیمتر

چگونگی رسم الگوی شلوار زنانه (برای پارچه‌های تریکو و کشی) (شکل ۲۰۲)

طرح شلوار را می‌توان با رکاب پاشنه یا بدون رکاب پاشنه در نظر گرفت.

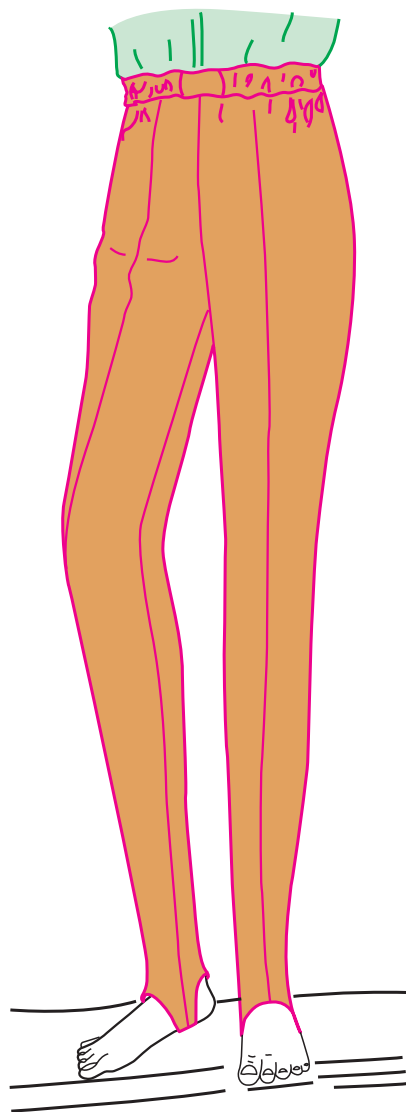

شکل ۲۰۲

نمایید.

* مقدار «برآمدگی باسن» را از نقطه (الف) روی خط (الف، ج) تا نقطه (د) علامت بگذارید سپس «خط کف فاق» شلوار را در این نقطه، به طور عمود بر خط مذکور رسم کنید.
برآمدگی باسن = (الف، د)

* از نقطه (ج) مقدار ۶ سانتیمتر روی خط (ج، الف) تا نقطه (ب) بالا رفته، سپس «خط مج پا» را در این نقطه، بر خط (الف، ب) به طور عمود رسم کنید.

سانتیمتر ۶ = (ج، ب)

* $\frac{1}{4}$ خط (د، ب) را با نقطه (ه) مشخص کرده سپس

* خطی قایم از بالا به پایین برابر قد از کمر تا زمین (از پهلو) با کسر ۲ سانتیمتر مانند خط (الف، ج)، شکل ۲۰۳ رسم کنید.

سانتیمتر ۲. قد از کمر تا زمین (از پهلو) = (الف، ج)
- اکنون خطوط عرضی الگو را بر طبق توضیحات زیر،

رسم کنید:

* «خط کمر» را بر خط (الف، ج) در نقطه (الف) به طور عمود رسم کنید. این ترسیم را به کمک اضلاع عمود خط کش گونیا انجام دهید.

* «خط کف پا» را در نقطه (ج) بر خط (الف، ج) عمود

۱- مقدار لازم را می‌توانید از جدول استاندارد استخراج یا مستقیماً اندازه‌گیری کنید.

۲- در مرحله نخست، تمام خطوط عرضی الگو با اندازه فرضی رسم می‌شود زیرا هدف، فقط رسم خط مورد نظر است.

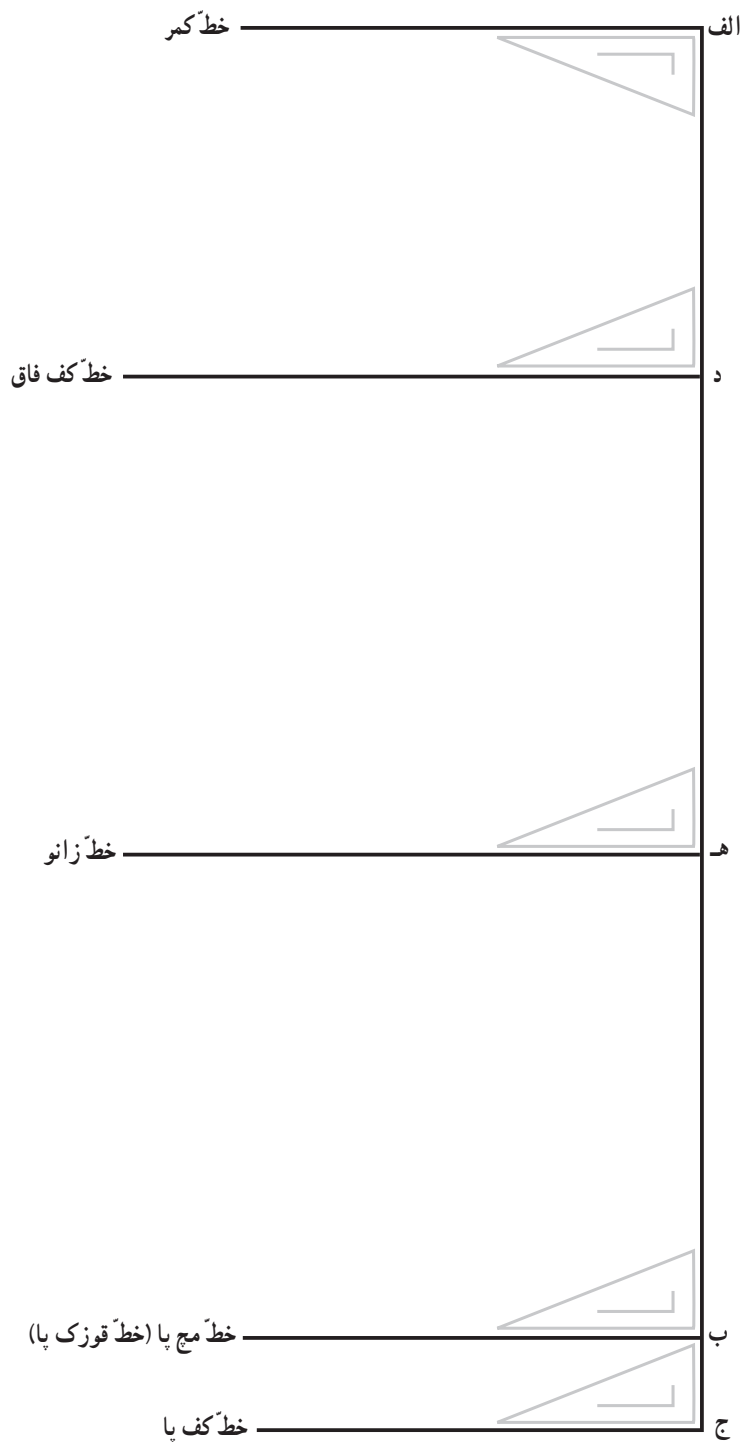

شکل ۲۰۳

* از نقطه (د) روی «خط کف فاق» مقدار $\frac{1}{4}$ دور باسن

را با کسر ۲ سانتیمتر، تا نقطه (ص) علامت گذاشته، سپس از این نقطه خطی عمود بر خط کمر در نقطه (ت) رسم کنید (شکل ۲۰۴).

«خط زانو» را در این نقطه، به طور عمود بر خط (د، ب) رسم کنید.

$$(هـ، ب) = (د، هـ)$$

– اکنون الگوی جلوی شلوار را بر طبق توضیحات زیر

رسم کنید :

سانتیمتر ۲- (دور باسن $\frac{1}{4}$) = (الف، ت) = (د، ص)

* از نقطه (ت) یک سانتیمتر روی خط کمر تا نقطه (ر) علامت بگذارید.

$$\text{سانتیمتر } ۱ = (ت، ر)$$

* از نقطه (ص) روی خط (ص، ت)، $\frac{1}{4}$ خط را تا نقطه (ی) علامت بگذارید.

$$(ص، ت) = \frac{1}{4} = (ص، ی)$$

* از نقطه (ص) روی «خط کف فاق»، $\frac{1}{6}$ فاصله (د، ص) را تا نقطه (ط) علامت بگذارید.

$$(د، ص) = \frac{1}{6} = (ص، ط)$$

* از نقطه (ر) به (ی) و سپس از نقطه (ی) هلال فاق جلوی شلوار را تا نقطه (ط) رسم کنید.

* از نقطه (ه) مقدار $\frac{2}{3}$ اندازه (د، ص) را با کسر $\frac{1}{5}$ سانتیمتر، روی «خط زانو» تا نقطه (س) علامت بگذارید.

$$\text{سانتیمتر } \frac{1}{5} = (د، ص) = \frac{2}{3} = (س، ه)$$

* از نقطه (ب) روی (خط مچ پا)، مقدار $\frac{1}{4}$ دور قوزک پا را با کسر $\frac{1}{5}$ سانتیمتر تا نقطه (م) علامت بگذارید.

$$\text{سانتیمتر } \frac{1}{5} = (\text{دور قوزک پا} \times \frac{1}{4}) = (ب، م)$$

* از نقطه (ط) به نقطه (س) به طور مستقیم رسم کرده، سپس خط حاصل را به اندازه $\frac{1}{75}$ سانتیمتر به طرف داخل الگو، هلال نمایید.

* از نقطه (س) به نقطه (م) به طور مستقیم رسم کنید.

برای رسم الگوی پشت شلوار

* اندازه (ص، ی') را برابر $\frac{1}{3}$ مقدار (ص، ت) معین کنید

(شکل ۲۰۵).

$$(ص، ت) = \frac{1}{3} = (ص، ی')$$

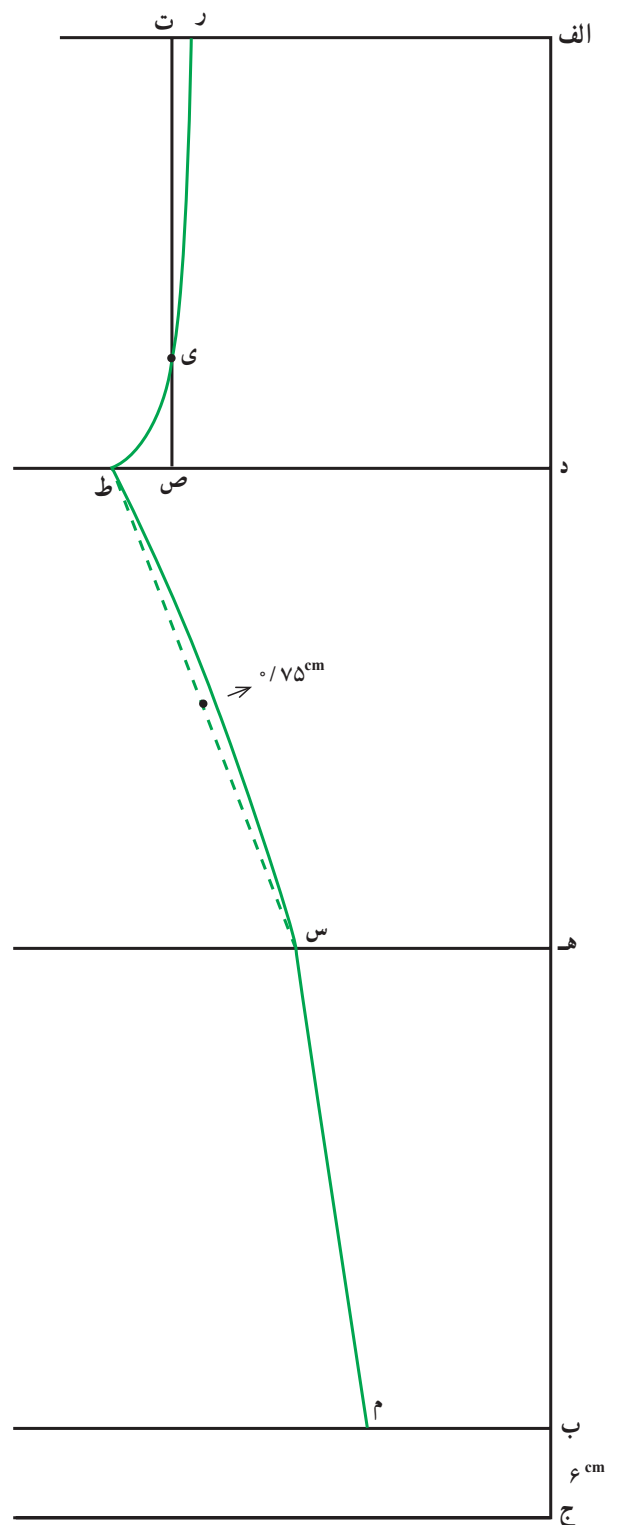

شکل ۲۰۴

* از نقطه (ط) مقدار $\frac{1}{5}$ اندازه (د، ص) را تا نقطه (ط') روی «خط کف فاق» علامت بگذارید.

$$(د، ص) = \frac{1}{5} (ط، ط')$$

* از نقطه (ز) روی خط کمر، ۳ سانتیمتر تا نقطه (ح) داخل کادر شده، علامت بگذارید.

$$\text{سانتیمتر } ۳ = (ز، ح)$$

* هلال مربوط به «فاق بالای پشت شلوار» را از نقطه (ط') تا (ی') به طرف پایین، گود کرده، سپس از نقطه (ی') تا (ح) به طور مستقیم رسم کنید. خط حاصل را ۳ سانتیمتر تا نقطه (ذ) امتداد دهید.

$$\text{سانتیمتر } ۳ = (ح، ذ)$$

* از نقطه (ذ) به نقطه (الف) رسم کنید تا خط کمر پشت الگوی شلوار شکل بگیرد.

* از نقطه (س) روی «خط زانو» ۳ سانتیمتر تا نقطه (س') خارج شده، علامت بگذارید.

$$\text{سانتیمتر } ۳ = (س، س')$$

* از نقطه (م) روی خط مچ پا (یا خط قوزک پا)، ۲ سانتیمتر تا نقطه (م') خارج شده، علامت بگذارید.

$$\text{سانتیمتر } ۲ = (م، م')$$

* از نقطه (ط') به نقطه (س') به طور مستقیم رسم کرده، در $\frac{1}{4}$ خط حاصل، برابر گودی 75° سانتیمتر به طرف داخل الگو هلال ایجاد کنید.

* از نقطه (س') به طور مستقیم به نقطه (م') رسم کنید. – بدین ترتیب رسم الگوی پشت شلوار، کامل می‌شود. اگر بخواهید شلوار را بدون رکاب پاشنه پا آماده کنید، الگوی جلو و پشت را تا این مرحله مورد استفاده قرار می‌دهید، در غیراین صورت برای رسم رکاب جلو و پشت کف پا مطابق توضیحات زیر عمل کنید:

رسم رکاب جلوی کف پا

* از نقطه (ب) روی «خط قوزک پا»، ۲ سانتیمتر تا نقطه (ر) علامت بگذارید (شکل ۲۰۶).

$$\text{سانتیمتر } ۲ = (ب، ر)$$

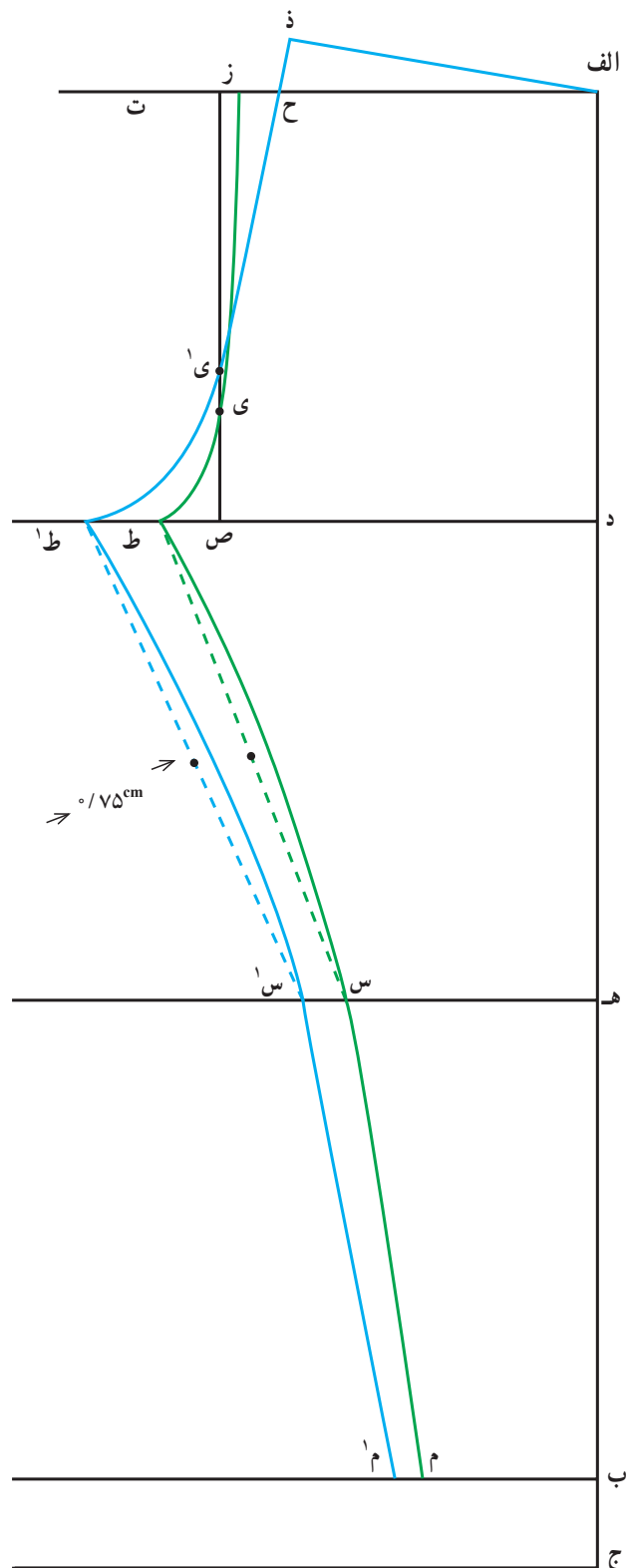

شکل ۲۰۵

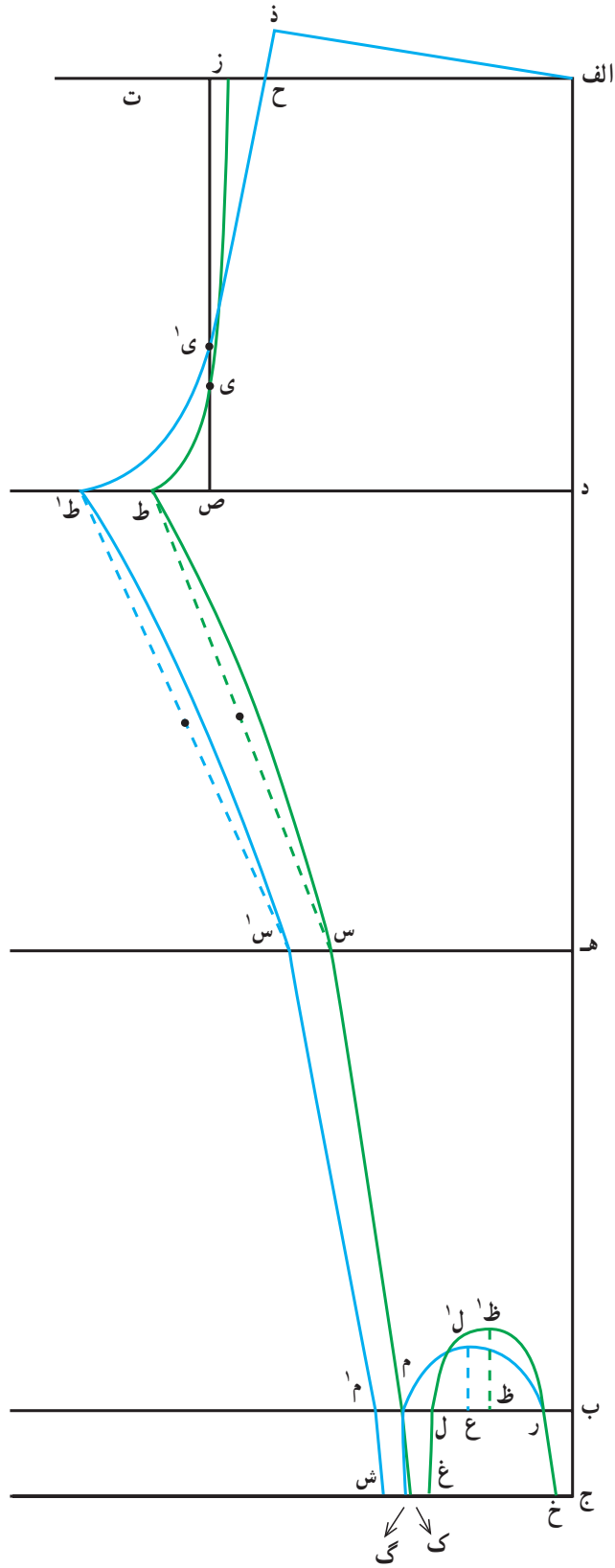

شکل ۲۰۶

* از نقطه (م) روی خط (م، ب)، ۲ سانتیمتر تا نقطه (ل) علامت بگذارید.

سانتیمتر ۲ = (م، ل)

* از نقطه (ج)، ۱/۲۵ سانتیمتر روی «خط کف پا» تا نقطه (خ) علامت بگذارید.

سانتیمتر ۱/۲۵ = (ج، خ)

* خط (ب، ل) را اندازه گرفته، مقدار آن را ۵/۵ سانتیمتر افزایش دهید و حاصل را از نقطه (ج) روی «خط کف پا» تا نقطه (غ) علامت بگذارید.

سانتیمتر ۵/۵ + (ب، ل) = (ج، غ)

* نقطه (ظ) را در وسط خط (ر، ل) روی «خط قوزک پا»، علامت بگذارید؛ سپس از این نقطه، ۵/۵ سانتیمتر تا نقطه (ظ^۱) به طور مستقیم به طرف بالا علامت بگذارید.

سانتیمتر ۵/۵ = (ظ، ظ^۱)

– اکنون از نقطه (خ) به طور مستقیم به نقطه (ر) رسم کنید؛ سپس هلال مربوط به «طاق بالای» رکاب جلو را از نقطه (ر) تا (ظ^۱) و (ل) به طرف بالا و از نقطه (ل) به طور مستقیم به نقطه (ع) رسم کنید.

* از نقطه (غ)، ۱/۲۵ سانتیمتر روی «خط کف پا» تا نقطه (ک) علامت بگذارید.

سانتیمتر ۱/۲۵ = (غ، ک)

* از نقطه (ک) به طور مستقیم به نقطه (م) رسم کنید.

برای رسم رکاب پشت کف پا

* از نقطه (ک) ۵/۵ سانتیمتر تا نقطه (گ) روی «خط کف پا» علامت بگذارید.

سانتیمتر ۵/۵ = (ک، گ)

* از نقطه (گ) به طور مستقیم به نقطه (م) رسم کنید.

* از نقطه (گ)، ۱/۲۵ سانتیمتر روی «خط کف پا» تا نقطه (ش) علامت بگذارید.

سانتیمتر ۱/۲۵ = (گ، ش)

* از نقطه (ش) به طور مستقیم به نقطه (م) رسم کنید.

– برای رسم هلال «طاق بالا»ی رکاب پشت کف پا، نقطه (ع) را در وسط فاصله (ر، م) مشخص کنید؛ سپس مقدار ۴ سانتیمتر به طور مستقیم تا نقطه (ل^۱) و به حالت عمود، به طرف بالا، علامت بگذارید.

سانتیمتر ۴ = (ع، ل^۱)

* از نقطه (ر) به طور هلال به نقطه (ل^۱) و از (ل^۱) تا (م) هلال را کامل کنید.

– بدین ترتیب الگوی شلوار کامل می‌شود. برای تفکیک الگوی جلو از پشت، کاغذ الگو را روی خط (الف، ج)، تا زده قسمت الگوی جلوی شلوار را به سمت راست الگو منتقل کنید^۱، این کار را می‌توانید با کپی کردن خطوط الگوی جلو از قسمت پشت کاغذ^۲ تا خورده انجام دهید (شکل ۲۰۷). دقت کنید که هلال مربوط به طاق بالای «رکاب جلوی کف پا» بالاتر از طاق پشت است.

– بنابراین الگوی شلوار در قسمت جلو و پشت از خط پهلو به یکدیگر متصل می‌شود و الگوی واحدی را تشکیل می‌دهد. از خط (الف، ج) به عنوان خط راسته مربوط به راه پارچه، استفاده می‌شود.

– الگو را با رعایت خط راه پارچه، روی دولای پارچه قرار دهید.

مقدار پارچه مورد نیاز: عرض پارچه، یک برابر فاصله مستقیم دو نقطه (ط) و (ط^۱) روی الگو با افزایش ۲ سانتیمتر تعیین می‌شود.

طول پارچه: دو برابر اندازه خط (الف، ج) با افزایش ۱۴ سانتیمتر تعیین می‌شود.

توجه: در صورتی که عرض پارچه، دو برابر فاصله مستقیم دو نقطه (ط) و (ط^۱) روی الگو، به اضافه ۴ سانتیمتر باشد، برای تعیین طول پارچه، فقط به یک برابر اندازه خط (الف، ج) با افزایش ۷ سانتیمتر نیاز است در تعیین متر از پارچه بر اساس توضیحات فوق، توجه و دقت کامل کنید.

۱- این انتقال می‌تواند روی الگوی پشت انتخاب شود (فرقی نمی‌کند).
۲- این کار را می‌توانید به کمک میز شیشه‌ای نوری براحتی انجام دهید.

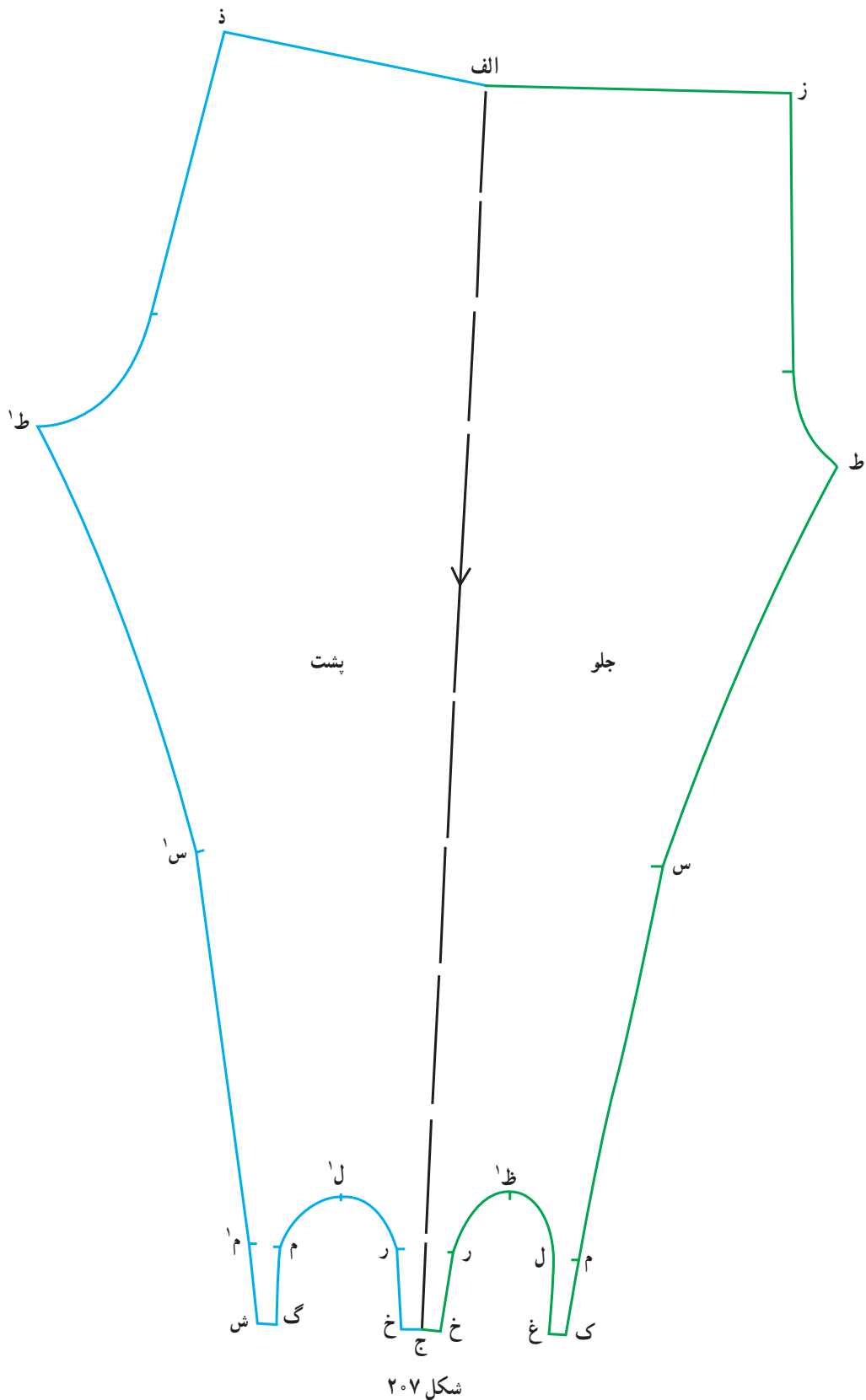

شکل ۲۰۷

دوخت شلووار

پارچه که تعیین کننده امتداد پهلوئی شلووار است، با تعیین اضافه درز به قرار زیر، برش کنید:
* اضافه درز در امتداد خط کمر برابر ۲/۵ سانتیمتر است.

الگوی آماده شده را روی دولای پارچه و براساس تعیین و استقرار خط راستای الگو بر روی پارچه به عنوان خط راه

* اضافه درز مربوط به هلال فاق بالای جلو و پشت شلوار یک سانتیمتر است.
 * اضافه درز مربوط به خط کف پا (انتهای خط پایین) برابر ۱/۲۵ سانتیمتر است (شکل ۲۰۸).
 * اضافه درز مربوط به هلال طاق رکاب پشت و جلو برابر ۰/۵ سانتیمتر است.

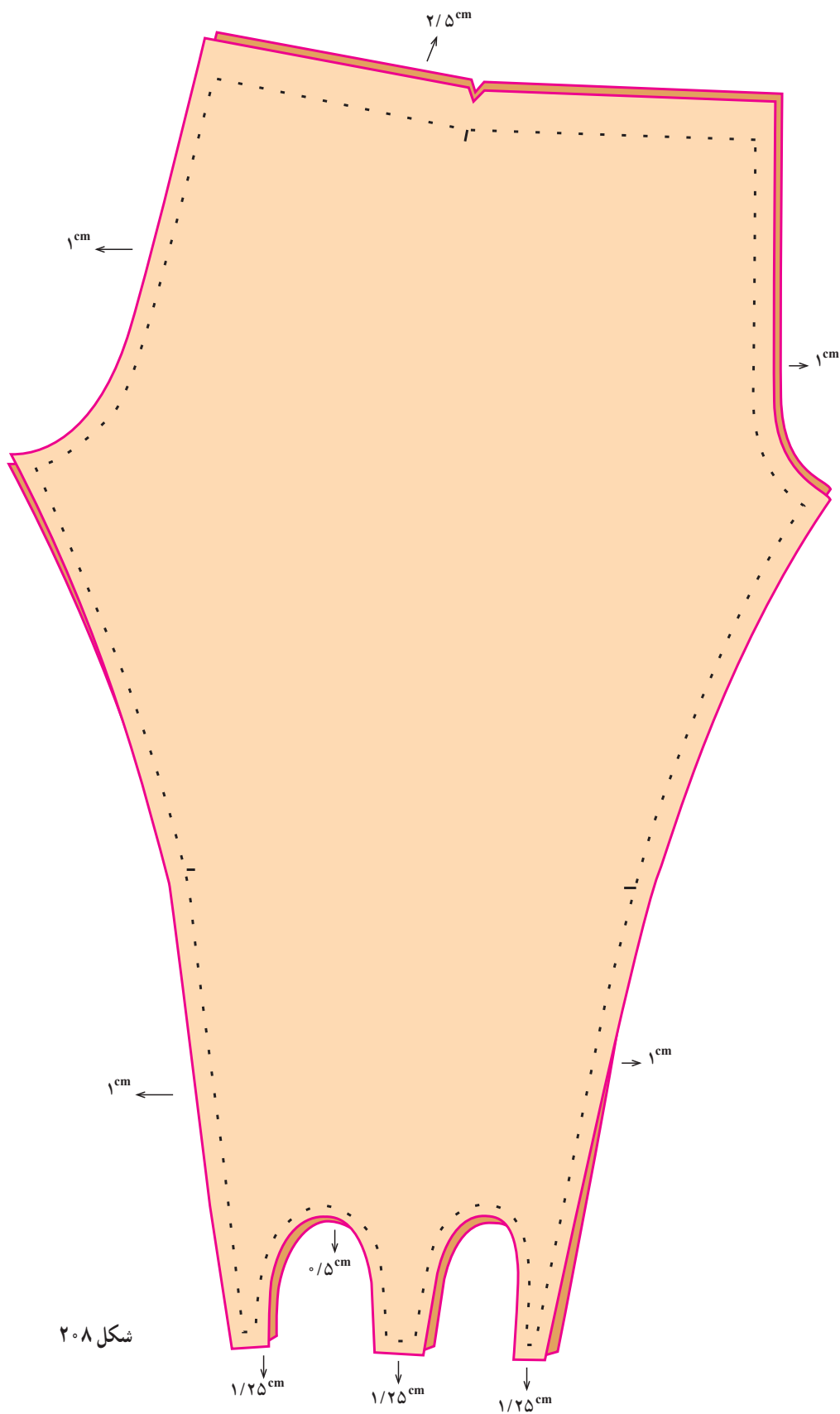

* اضافه درز مربوط به «خط درز توی پا» برابر یک سانتیمتر است.

– ابتدا درز ۵/۰ سانتیمتری مربوط به هلال طاق پشت و جلوی رکاب پا را دوبار و هر بار برابر ۲۵/۰ سانتیمتر به داخل برگردانده، با دقت چرخکاری کنید.

توجه: پارچه را در زیر پایه چرخ، کمی بکشید تا پس از چرخکاری و کشیدگی پارچه، نخهای دوخت، پاره نشود (شکل ۲۰۹).

– پس از چرخکاری هلال طاق رکاب جلو و پشت، درز توی پا را چرخ کنید و بدین ترتیب دو لنگه شلوار را به طور جداگانه آماده کنید. سپس آنها را پس از دوخت هلال فاق بالا به طور کامل، از خط کمر، کشدوژی نمایید. کش کمر را به پهنای ۲ سانتیمتر و برابر کشیدگی دور کمر شلوار، به آن چرخکاری کنید^۱.

رسم الگوی ساده لباس زیر: الگوی لباس زیر را می‌توانید با استفاده از اندازه‌های موردنیاز، از جدول استاندارد برای هر سایز موردنظر رسم کنید. پارچه قابل استفاده معمولاً از جنس تریکوی نخی یا کشی انتخاب می‌شود. برای رسم الگو (برای سایز ۳۸) به اندازه‌های زیر نیاز است:

۱- دور باسن ۹۳ سانتیمتر

۲- برآمدگی باسن ۲۷/۵ سانتیمتر

* الگوی جلو و پشت در یک کادر رسم می‌شود (شکل ۲۱۰).

– ابتدا کادری به طول $\frac{1}{4}$ دور باسن و به عرض برابر

برآمدگی باسن رسم می‌شود. مانند کادر (الف، ب، ج، د):

دور باسن $\times \frac{1}{4} = (ج، د) = (الف، ب)$. طول کادر

برآمدگی باسن = (ب، د) = (الف، ج) . عرض کادر

* نقطه (ت) را در $\frac{1}{4}$ طول (الف، ب) و نقطه (ذ) را در $\frac{1}{4}$

طول (ج، د) معین نموده، خط (ت، ذ) را رسم کنید تا کادر جلو و کادر پشت از یکدیگر تفکیک شود.

* از نقطه (ت) ۸ سانتیمتر روی خط پهلو (ت، ذ) پایین آمده، نقطه (ل) را مشخص کنید.

سانتیمتر ۸ = (ت، ل)

* پهنای فاق جلو و پشت لباس روی خط فاق معین می‌شود. براین اساس، از نقطه (ج) ۳ سانتیمتر تا نقطه (ز) روی خط (ج، ز) علامت بگذارید تا «عرض فاق جلو» مشخص شود.

سانتیمتر ۳ = (ج، ز)

* از نقطه (د)، روی خط (د، ج)، ۳ سانتیمتر تا نقطه (ی) علامت بگذارید تا عرض فاق پشت مشخص شود.

سانتیمتر ۳ = (د، ی)

– از نقطه (ی)، ۲ سانتیمتر روی خط (ی، ج) تا نقطه (ر) علامت بگذارید.

سانتیمتر ۲ = (ی، ر)

* از نقطه (ر)، ۵ سانتیمتر تا نقطه (م) به طور عمود به طرف بالای خط، علامت بگذارید.

سانتیمتر ۵ = (ر، م)

* از نقطه (د)، ۶ سانتیمتر تا نقطه (ن) روی خط (د، ب) علامت بگذارید.

سانتیمتر ۶ = (د، ن)

* از نقطه (ل) به طور مستقیم به نقطه (م) رسم کنید.

* از نقطه (ع) واقع در نصف خط (ل، م)، یک سانتیمتر تا نقطه (غ) به طور عمود، پایین آمده، هلال ملایم (ل، غ، م) را رسم کنید.

سانتیمتر ۱ = (ع، غ)

* از نقطه (م) به نقطه (ی) هلال بسیار کمی مطابق شکل، رسم کنید به طوری که انحنا مختصر، به طرف خط مرکزی پشت باشد.

* از نقطه (م) خط چین هلالمانندی تا نقطه (ن) رسم کنید.

۱- کشدوژی کمر را می‌توانید ابتدا در هر لنگه شلوار انجام داده، سپس دو لنگه را از طرف هلال فاق به یکدیگر بدوزید.

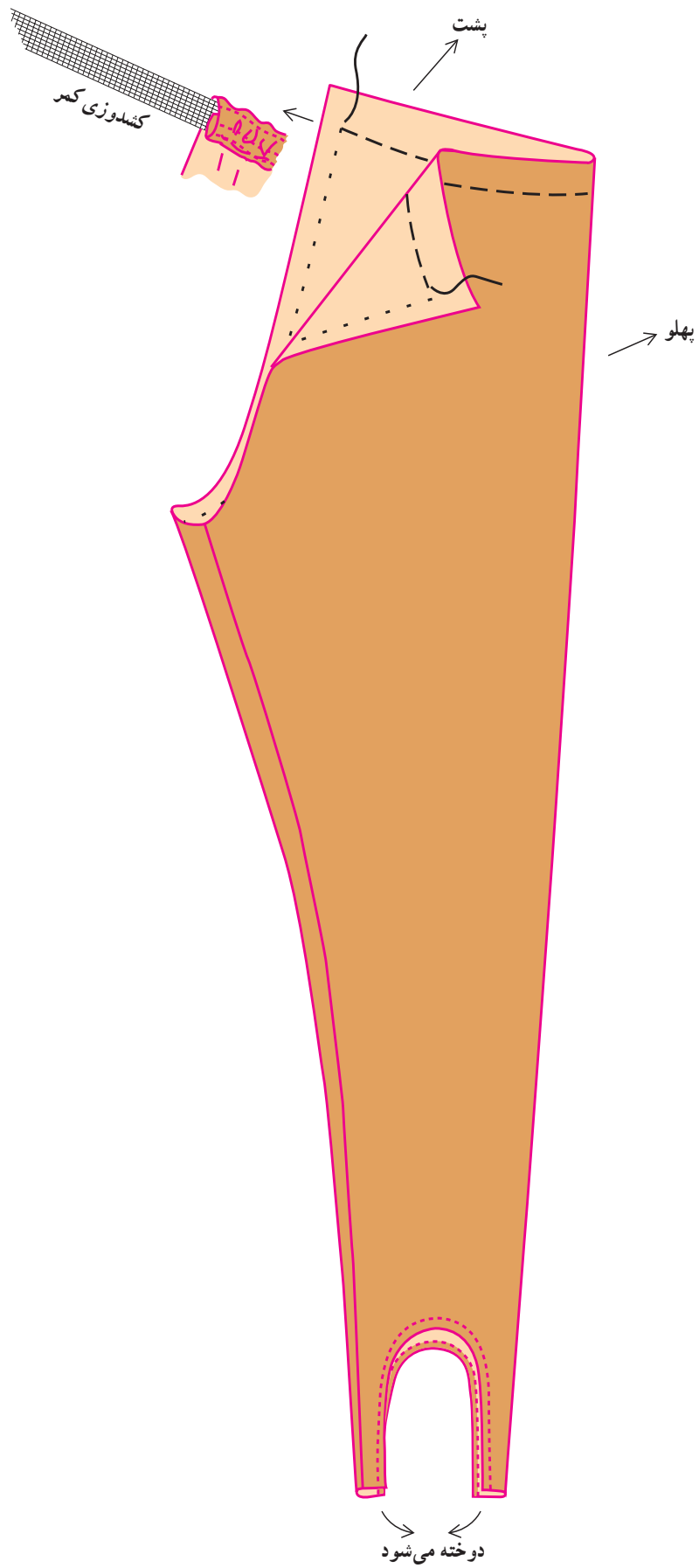

شکل ۲۰۹

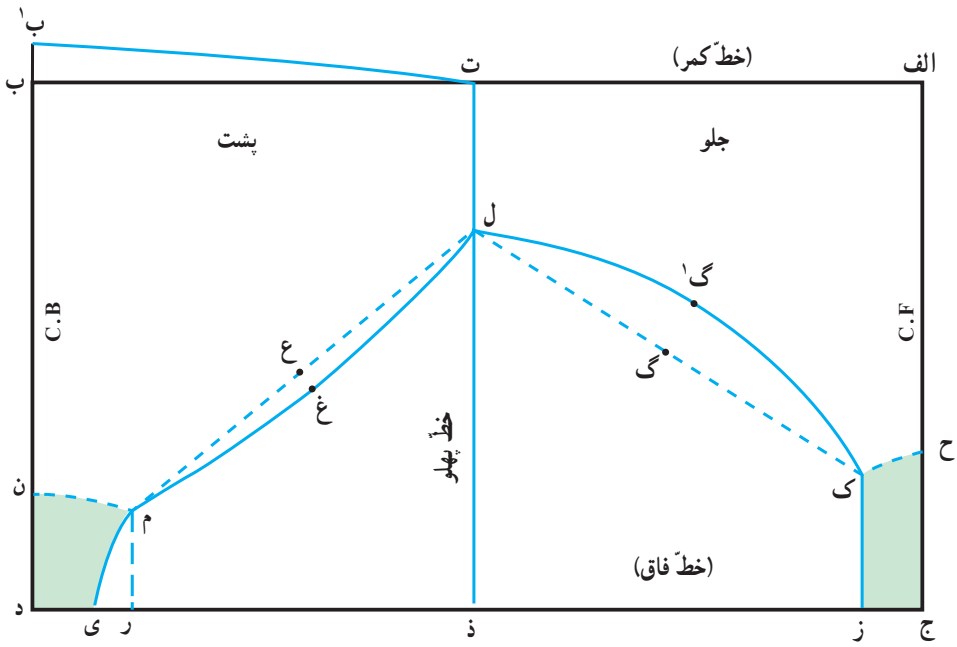

شکل ۲۱۰

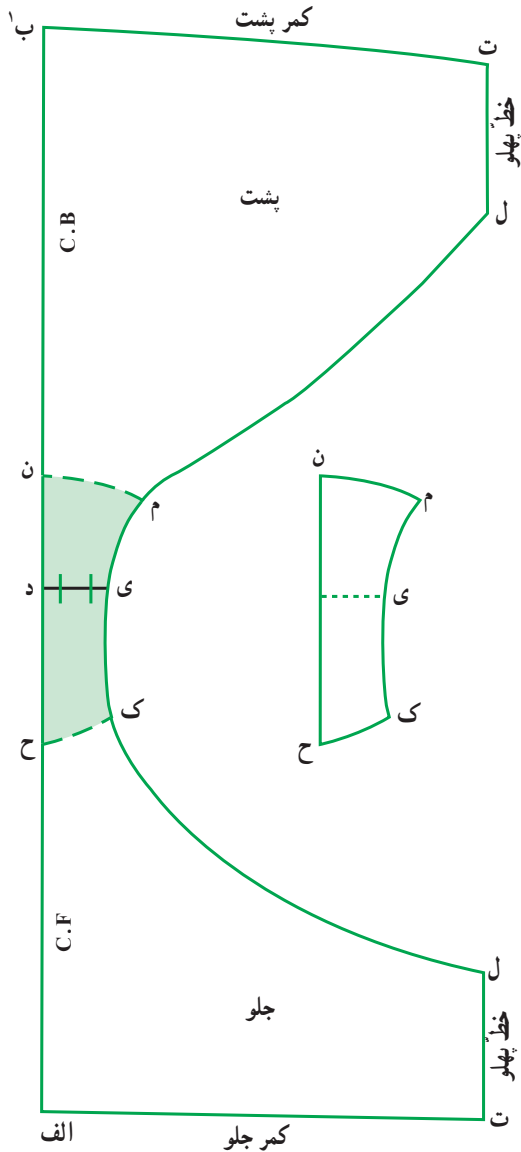

* در قسمت الگوی جلو، از نقطه (ز)، ۷ سانتیمتر تا نقطه (ک) به طور عمود رسم نموده، علامت بگذارید.

* از نقطه (ل) به (ک) به طور مستقیم رسم کنید؛ سپس نقطه (گ) را در وسط خط مذکور معین نموده، از این نقطه ۳ سانتیمتر تا نقطه (گ') و به طور عمود بالا رفته، هلال (ل، گ)، (ک) را رسم کنید.

سانتیمتر ۳ = (گ، گ')

* از نقطه (ج)، ۸ سانتیمتر روی خط مرکزی جلو بالا رفته، نقطه (ح) علامت بگذارید.

– از نقطه (ح) هلال مختصری به صورت خط چین تا نقطه (ک) رسم کنید.

* برای جلوگیری از کشیدگی ارتفاع فاق پشت در خط مرکزی، مقدار ۲ سانتیمتر از نقطه (ب) تا نقطه (ب')، در امتداد خط مرکزی پشت بالا رفته، از نقطه (ب') به نقطه (ت) رسم کنید. به طوری که این اتصال به صورت انحنای بسیار مختصری به طرف بالا باشد و نقطه (ب')، رأس عمود قرار گیرد.

شکل ۲۱۱

– بدین ترتیب الگو کامل می‌شود. قسمت جلو و پشت الگو را از خط عرضی فاق به هم متصل کنید (شکل ۲۱۱) تا خط مرکزی جلو و پشت در یک امتداد قرار گیرد، سپس از سطح فاق لباس در حاشیه (م، ن، ح، ک، ی، م) کپی بردارید زیرا این قسمت در لباس، دو لایه است.

– خط مرکزی الگو را منطبق بر خط راه و روی دولای پارچه قرار دهید. مقدار پارچه مورد نیاز به طول دو برابر اندازه برآمدگی باسن به اضافه ۷ سانتیمتر و به عرض $\frac{1}{4}$ دور باسن به اضافه ۲ سانتیمتر مورد نیاز است (شکل ۲۱۲).

* اضافه درز در ناحیه امتداد خطوط کمر را برابر $\frac{2}{5}$

سانتیمتر و در امتداد خطوط پهلوها برابر یک سانتیمتر و در امتداد دور پای الگو برابر $\frac{1}{5}$ سانتیمتر منظور کنید.

– الگوی مربوط به سطح فاق را یک بار روی یک لای پارچه با اضافه درز $\frac{7}{5}$ سانتیمتر در امتداد هلال فاق پشت و جلو (بالا و پایین الگو) و $\frac{5}{5}$ سانتیمتر در امتداد درز دور پا برش کنید.

* قطعه مربوط به فاق میان را در حاشیه مشخص مربوط به آن به لباس بدوزید. اضافه درز مربوط به فاق پشت و جلو را در این قطعه که برابر $\frac{7}{5}$ سانتیمتر منظور شده است، به طرف داخل دوخت برگردانده، به لباس چرخکاری و متصل کنید (شکل ۲۱۳).

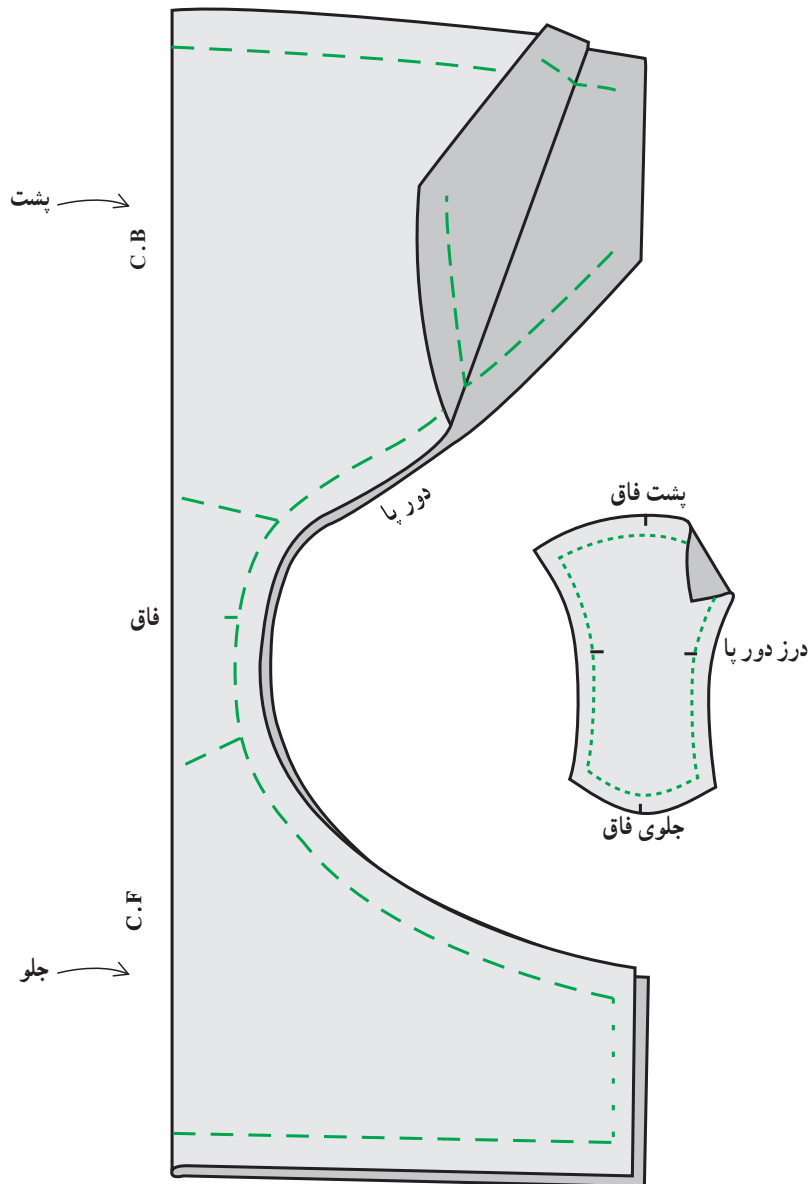

شکل ۲۱۲

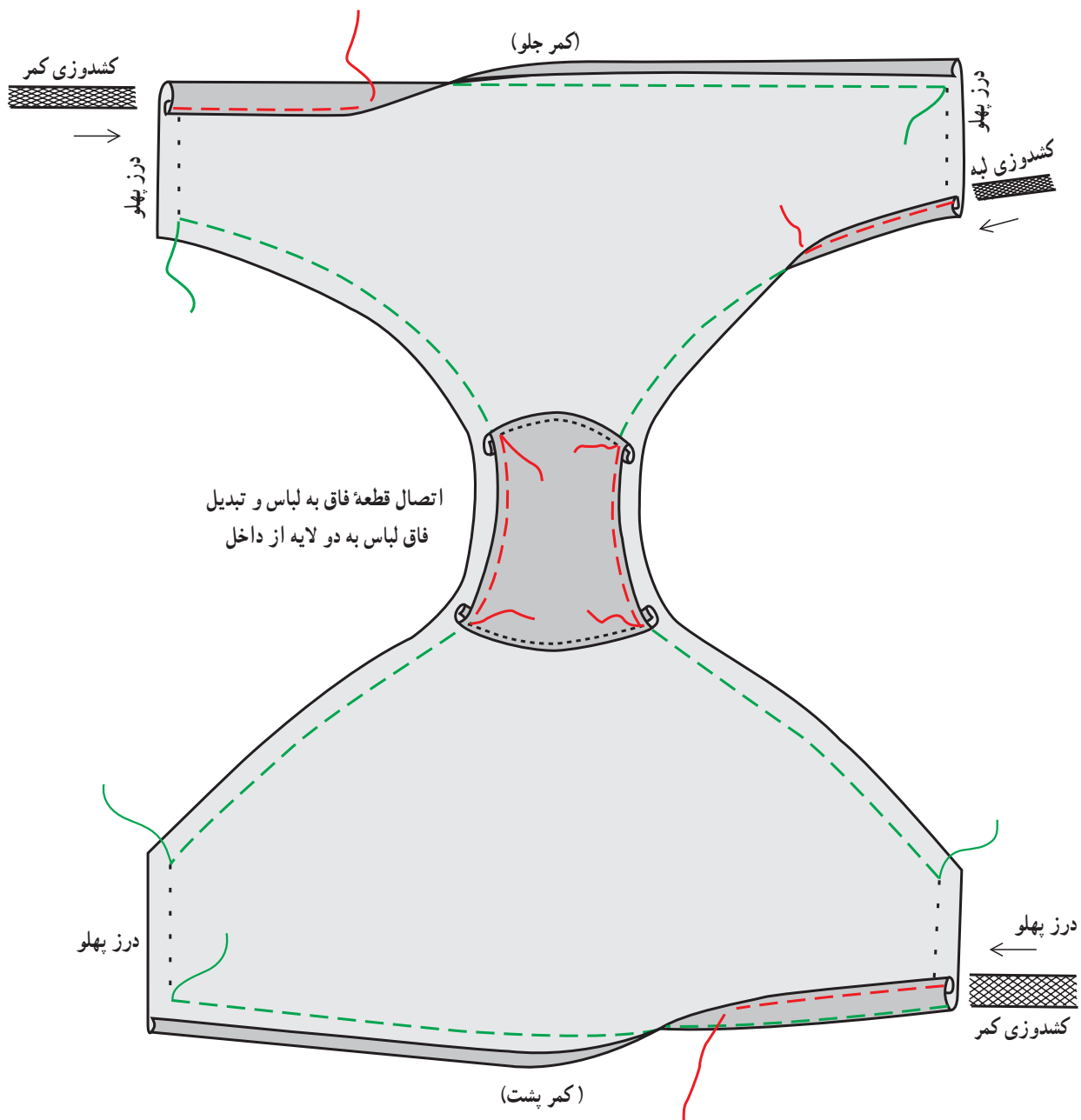

شکل ۲۱۳

به داخل برگردانده، کش را از میان آن عبور دهید و به لباس چرخکاری کنید (پارچه و کش را به یک نسبت کشیده سپس آن را از پشت لباس چرخکاری کنید).

* از کش به پهنای یک سانتیمتر به دور پای لباس، داخل اضافه درز مربوط داده کشدوزی کنید.

* درزهای پهلوی لباس را با دقت به سمت مربوط به هم متصل کنید.

* کشی به پهنای ۲ سانتیمتر در اندازه کشیدگی برابر دور باسن، به خط کمر بدوزید؛ بدین ترتیب که اضافه درز ۲/۵ سانتیمتری کمر را یک بار ۵/۰ سانتیمتر و بار دیگر، ۲ سانتیمتر

خودآزمایی

- ۱- برای رسم الگوی اساس بالاتنه بدون ساسون، چه اندازه‌هایی موردنیاز است؟
- ۲- خطوط عرضی در ابتدای رسم الگوی اساس بالاتنه بدون ساسون را نام ببرید.
- ۳- الگوی پشت و الگوی جلوی اساس بالاتنه بدون ساسون چه تفاوتی با هم دارند؟ چگونه آنها را از هم تفکیک می‌کنیم؟
- ۴- برای رسم آستین مربوط به بالاتنه بدون ساسون چه اندازه‌هایی موردنیاز است؟
- ۵- «ارتفاع کاپ آستین» در الگوی آستین مربوط به بالاتنه بدون ساسون، چگونه محاسبه می‌شود؟
- ۶- در الگوی آستین مربوط به بالاتنه بدون ساسون، قسمت جلو و پشت آستین چه تفاوتی با هم دارد؟
- ۷- آیا الگوی آستین مربوط به بالاتنه بدون ساسون رگلان، دارای پشت و جلوی قابل تفکیک است؟
- ۸- برای تشکیل سجاف یقه در بالاتنه بدون ساسون رگلان، چند قطعه سجاف را به هم متصل می‌کنیم و هر قطعه مربوط به کدام قسمت از الگوی بالاتنه می‌باشد؟
- ۹- برای رسم الگوی شلوار زنانه، چه اندازه‌هایی موردنیاز است؟
- ۱۰- خطوط عرضی مربوط به رسم الگوی شلوار را نام ببرید.
- ۱۱- الگوی پشت و جلوی مربوط به شلوار زنانه، در چه خطی مشترک است؟
- ۱۲- طول و عرض پارچه موردنیاز برای برش شلوار زنانه، چگونه تعیین می‌شود؟

تمرین عملی

- ۱- الگوی بالاتنه بدون ساسون و آستین آن را در سایز موردنظر خود رسم کنید.
- ۲- الگوی بالاتنه بدون ساسون رگلان را در سایز موردنظر خود رسم کنید.
- ۳- بالاتنه بدون ساسون با آستین (کوتاه یا بلند) را با یقه ساده موردنظر روی پارچه برش داده، به‌طور کامل، دوخت کنید.
- ۴- بالاتنه بدون ساسون رگلان را با یقه ساده موردنظر، روی پارچه برش داده، به‌طور کامل، دوخت کنید.
- ۵- الگوی شلوار زنانه را برای پارچه‌های تریکو و کشیافت در سایز موردنظر خود رسم کنید.
- ۶- الگوی شلوار زنانه در سایز موردنظر خود را روی پارچه برش نموده، به‌طور کامل، دوخت کنید.

فهرست و منابع

۱- Metric - Pattern Cutting - (1980)

«Winifred Aldrich»

۲- Metric - Pattern Cutting for Menswear

«Winifred Aldrich» (London 1990)

۳- خیاطی جامع، نسرين روزگار.

