

بِسْمِ اللَّهِ الرَّحْمَنِ الرَّحِيمِ

اللَّهُمَّ صَلِّ عَلَى مُحَمَّدٍ وَآلِ مُحَمَّدٍ وَعَجِّلْ فَرَجَهُمْ



# عکاسی طبیعت، مستند و گزارشی

رشته فتو-گرافیک

گروه هنر

شاخه فنی و حرفه‌ای

پایه دوازدهم دوره دوم متوسطه





وزارت آموزش و پرورش  
سازمان پژوهش و برنامه‌ریزی آموزشی



**نام کتاب:** عکاسی طبیعت، مستند و گزارشی - ۲۱۲۵۹۳  
**پدیدآورنده:** سازمان پژوهش و برنامه‌ریزی آموزشی  
**مدیریت برنامه‌ریزی درسی و تألیف:** دفتر تألیف کتاب‌های درسی فنی و حرفه‌ای و کار دانش  
**شناسه افزوده برنامه‌ریزی و تألیف:** خدیجه بختیاری، سمیه نسیمصافت، محمد نوروزی، یاسر سپهر، مهدیه‌سادات مدرسی، سیدنیما پورحسینی جورشری (اعضای شورای برنامه‌ریزی)  
**مدیریت آماده‌سازی هنری:** اسماعیل عباسی (عکاسی خبری)، حسن غفاری (عکاسی مردم‌نگاری)، سروش کیایی (عکاسی معماری و فضاهای شهری)، جاوید نیک‌پور (عکاسی ورزشی) (اعضای گروه تألیف)  
**شناسه افزوده آماده‌سازی:** عزت‌الله خیرالله (ویراستار ادبی)  
**نشانی سازمان:** اداره کل نظارت بر نشر و توزیع مواد آموزشی  
یلدا ابوسعیدی (صفحه‌آرا و طراح جلد) - سیدنیما پورحسینی جورشری، سروش کیایی (عکاس)  
تهران: خیابان ایرانشهر شمالی - ساختمان شماره ۴ آموزش و پرورش (شهید موسوی)  
تلفن: ۹-۸۸۸۳۱۱۶۱، دورنگار: ۸۸۳۰۹۲۶۶، کد پستی: ۱۵۸۴۷۴۷۳۵۹  
وبسایت: [www.irtextbook.ir](http://www.irtextbook.ir) و [www.chap.sch.ir](http://www.chap.sch.ir)  
**ناشر:** شرکت چاپ و نشر کتاب‌های درسی ایران: تهران - کیلومتر ۱۷ جاده مخصوص کرج - خیابان ۶۱ (داروپخش) تلفن: ۵-۴۴۹۸۵۱۶۱، دورنگار: ۴۴۹۸۵۱۶۰، صندوق پستی: ۱۳۹-۳۷۵۱۵  
**چاپخانه:** شرکت چاپ و نشر کتاب‌های درسی ایران «سهامی خاص»  
**سال انتشار و نوبت چاپ:** چاپ هفتم ۱۴۰۳

کلیه حقوق مادی و معنوی این کتاب متعلق به سازمان پژوهش و برنامه‌ریزی آموزشی وزارت آموزش و پرورش است و هرگونه استفاده از کتاب و اجزای آن به صورت چاپی و الکترونیکی و ارائه در پایگاه‌های مجازی، نمایش، اقتباس، تلخیص، تبدیل، ترجمه، عکس برداری، نقاشی، تهیه فیلم و تکثیر به هر شکل و نوع بدون کسب مجوز از این سازمان ممنوع است و متخلفان تحت پیگرد قانونی قرار می‌گیرند.



ملت شریف ما اگر در این انقلاب بخواهد پیروز شود باید دست از آستین برآرد  
و به کار بپردازد. از متن دانشگاه‌ها تا بازارها و کارخانه‌ها و مزارع و باغستان‌ها  
تا آنجا که خود کفا شود و روی پای خود بایستد.

امام خمینی «قُدَسَ سِرُّهُ»

## پودمان ۱

۱۳	..... عکاسی از چشم‌اندازهای طبیعی
۳۴	..... کاربردهای عکاسی از طبیعت
۴۶	..... استفاده از روش HDR
۵۵	..... ثبت آسیب‌های وارد به طبیعت

## پودمان ۲

۶۵	..... عکاسی از فضاهای شهری و ساختمان‌ها
۶۶	..... ابزار مناسب برای عکاسی از فضای شهری و ساختمان‌ها(معماری)
۷۱	..... عکس‌های لنز PC و TS
۷۶	..... زمان مناسب برای عکاسی از فضای شهری و ساختمان‌ها
۸۰	..... انتخاب زاویه مناسب یک بنا
۸۱	..... عکاسی از فضای داخلی
۸۲	..... وایت‌بالانس در عکاسی از فضاهای داخلی
۸۳	..... تکنیک عکاسی HDR در عکاسی از فضاهای داخلی و فضاهای شهری
۸۶	..... پانوراما
۸۸	..... چگونگی گرفتن یک عکس پانوراما

## پودمان ۳

۹۵	..... عکاسی مطبوعاتی- عکاسی خبری
۹۸	..... برخی از ویژگی‌های حرفه‌ای عکاس خبری
۱۰۸	..... شرح یا زیرنویس عکس (کپشن نویسی)
۱۱۳	..... کاربرد عناصر و کیفیات بصری در تهیه عکس خبری
۱۲۳	..... انتخاب عکس برای مطبوعات

## پودمان ۴

- ۱۲۹..... سند چیست؟
- ۱۳۴..... کاربرد عکس‌های مستند
- ۱۵۰..... عکاسی مستند اجتماعی بعد از دهه ۶۰ میلادی
- ۱۵۱..... عکاسان مستند نوگرا
- ۱۵۲..... ویژگی‌های عکاسان مستند
- ۱۵۹..... مقدمه
- ۱۶۰..... روش کار مردم‌نگارها
- ۱۶۰..... عکاسی؛ ابزار مردم‌نگاران
- ۱۶۳..... از کجا شروع کنیم؟
- ۱۶۶..... عکاسی مردم‌نگاری
- ۱۷۶..... ترکیب‌بندی و ابزار عکاسی مردم‌نگاری
- ۱۸۰..... روش کار عکاسان مردم‌نگار
- ۱۸۵..... اهمیت و ضرورت عکاسی مردم‌نگاری

## پودمان ۵

- ۱۹۳..... عکاسی ورزشی
- ۱۹۴..... فعالیت یا عمل ورزشی (Action of sport)
- ۱۹۴..... ۱- مطالعه عکس ورزشی و تصویرسازی ذهنی
- ۱۹۵..... ۲- یادگیری قوانین هر رشته ورزشی
- ۱۹۵..... ۳- تجهیزات مناسب و تسلط کامل بر آن
- ۲۰۲..... انتخاب، ویرایش عکس و ارسال
- ۲۰۲..... ۴- داشتن اطلاعات و اخبار به‌روز ورزشی
- ۲۰۵..... گرفتن اطلاعات لازم از مکان برگزاری مسابقه

۲۰۶	انتخاب پیش‌زمینه مناسب با شناخت از نور
۲۰۷	آمادگی و حدس زدن پیش از وقوع لحظه ورزشی
۲۰۷	تجربه و یادگیری تأخیر شاتر
۲۰۸	چگونگی مهار چند دوربین
۲۰۸	شناخت ورزشکار ستاره مسابقه
۲۰۹	فوکوس کردن و پیش فوکوس گرفتن
۲۰۹	استفاده صحیح از لنزهای واید و تله
۲۱۴	ویژگی ورزشی (ویژگی‌ها، جنبه‌ها و حاشیه‌ها) Feature of sport
۲۱۵	پرسش‌های چالشی
۲۱۸	ملزومات عکاسی در بخش ویژگی ورزشی
۲۱۸	انتخاب سوژه‌های داستان محور
۲۲۱	منابع و مأخذ



شرایط در حال تغییر دنیای کار در مشاغل گوناگون، توسعه فناوری‌ها و تحقق توسعه پایدار، ما را بر آن داشت تا برنامه‌های درسی و محتوای کتاب‌های درسی را در ادامه تغییرات پایه‌های قبلی براساس نیاز کشور و مطابق با رویکرد سند تحول بنیادین آموزش و پرورش و برنامه درسی ملی جمهوری اسلامی ایران در نظام جدید آموزشی بازطراحی و تألیف کنیم. مهم‌ترین تغییر در کتاب‌ها، آموزش و ارزشیابی مبتنی بر شایستگی است. شایستگی، توانایی انجام کار واقعی به‌طور استاندارد و درست تعریف شده است. توانایی شامل دانش، مهارت و نگرش می‌شود. در رشته تحصیلی - حرفه ای شما، چهار دسته شایستگی در نظر گرفته شده است:

۱. شایستگی‌های فنی برای جذب در بازار کار مانند توانایی عکاسی از فضاهای شهری و مسابقات و فعالیت‌های ورزشی
۲. شایستگی‌های غیر فنی برای پیشرفت و موفقیت در آینده مانند نوآوری و مصرف بهینه
۳. شایستگی‌های فناوری اطلاعات و ارتباطات مانند کار با نرم افزارها
۴. شایستگی‌های مربوط به یادگیری مادام‌العمر مانند کسب اطلاعات از منابع دیگر

بر این اساس دفتر تألیف کتاب‌های درسی فنی و حرفه‌ای و کاردانش مبتنی بر اسناد بالادستی و با مشارکت متخصصان برنامه‌ریزی درسی فنی و حرفه‌ای و خبرگان دنیای کار مجموعه اسناد برنامه درسی رشته‌های شاخه فنی و حرفه‌ای را تدوین نموده‌اند که مرجع اصلی و راهنمای تألیف کتاب‌های درسی هر رشته است.

این کتاب پنجمین کتاب کارگاهی است که ویژه رشته فتو-گرافیک تألیف شده است شما در طول دوره سه ساله شش کتاب کارگاهی و با شایستگی‌های متفاوت را آموزش خواهید دید. کسب شایستگی‌های این کتاب برای موفقیت در شغل و حرفه برای آینده بسیار ضروری است. هنرجویان عزیز سعی نمایید؛ تمام شایستگی‌های آموزش داده شده در این کتاب را کسب و در فرایند ارزشیابی به اثبات رسانید.

کتاب درسی عکاسی طبیعت، مستند و گزارشی شامل پنج پودمان است و هر پودمان دارای یک یا چند واحد یادگیری است و هر واحد یادگیری از چند مرحله کاری تشکیل شده است. شما هنرجویان عزیز پس از یادگیری هر پودمان می‌توانید شایستگی‌های مربوط به آن را کسب نمایید. هنرآموز محترم شما برای هر پودمان یک نمره در سامانه ثبت نمرات منظور می‌نماید و نمره قبولی در هر پودمان حداقل ۱۲ می‌باشد.

همچنین علاوه بر کتاب درسی شما امکان استفاده از سایر اجزای بسته آموزشی که برای شما طراحی و تألیف شده است، وجود دارد. یکی از این اجزای بسته آموزشی کتاب همراه هنرجو می‌باشد که برای انجام فعالیت‌های موجود در کتاب درسی باید استفاده نمایید. کتاب همراه خود را می‌توانید هنگام آزمون و فرایند ارزشیابی نیز همراه داشته باشید. سایر اجزای بسته آموزشی دیگری نیز برای شما در نظر گرفته شده است که با مراجعه به وبگاه رشته خود با نشانی [www.tvoccd.oerp.ir](http://www.tvoccd.oerp.ir) می‌توانید از عناوین آن مطلع شوید.

فعالیت‌های یادگیری در ارتباط با شایستگی‌های غیرفنی از جمله مدیریت منابع، اخلاق حرفه‌ای، حفاظت از محیط زیست و شایستگی‌های یادگیری مادام‌العمر و فناوری اطلاعات و ارتباطات همراه با شایستگی‌های فنی طراحی و در کتاب درسی و بسته آموزشی ارائه شده است. شما هنرجویان عزیز کوشش نمایید این شایستگی‌ها را در کنار شایستگی‌های فنی آموزش ببینید، تجربه کنید و آنها را در انجام فعالیت‌های یادگیری به کار گیرید.

رعایت نکات ایمنی، بهداشتی و حفاظتی از اصول انجام کار است لذا توصیه‌های هنرآموز محترمتان در خصوص رعایت مواردی که در کتاب آمده است، در انجام کارها جدی بگیرید.

امیدواریم با تلاش و کوشش شما هنرجویان عزیز و هدایت هنرآموزان گرامی، گام‌های مؤثری در جهت سربلندی و استقلال کشور و پیشرفت اجتماعی و اقتصادی و تربیت مؤثر و شایسته جوانان برومند مبین اسلامی برداشته شود.

**دفتر تألیف کتاب‌های درسی فنی و حرفه‌ای و کاردانش**



## سخنی با هنرآموزان گرامی

در راستای تحقق اهداف سند تحول بنیادین آموزش و پرورش و برنامه درسی ملی جمهوری اسلامی ایران و نیازهای متغیر دنیای کار و مشاغل، برنامه درسی رشته فتو-گرافیک طراحی و بر اساس آن محتوای آموزشی نیز تألیف گردید. کتاب حاضر از مجموعه کتاب‌های کارگاهی می باشد که برای سال دوازدهم تدوین و تألیف گردیده است این کتاب دارای ۵ پودمان است که هر پودمان از یک یا چند واحد یادگیری تشکیل شده است. همچنین ارزشیابی مبتنی بر شایستگی از ویژگی‌های این کتاب می باشد که در پایان هر پودمان شیوه ارزشیابی آورده شده است. هنرآموزان گرامی می بایست برای هر پودمان یک نمره در سامانه ثبت نمرات برای هر هنرجو ثبت کنند. نمره قبولی در هر پودمان حداقل ۱۲ می باشد و نمره هر پودمان از دو بخش تشکیل می گردد که شامل ارزشیابی پایانی در هر پودمان و ارزشیابی مستمر برای هر یک از پودمان‌ها است. از ویژگی‌های دیگر این کتاب طراحی فعالیت‌های یادگیری ساخت یافته در ارتباط با شایستگی‌های فنی و غیرفنی از جمله مدیریت منابع، اخلاق حرفه‌ای و مباحث زیست محیطی است. این کتاب جزئی از بسته آموزشی تدارک دیده شده برای هنرجویان است که لازم است از سایر اجزای بسته آموزشی مانند کتاب همراه هنرجو، نرم افزار و فیلم آموزشی در فرایند یادگیری استفاده شود. کتاب همراه هنرجو در هنگام یادگیری، ارزشیابی و انجام کار واقعی مورد استفاده قرار می گیرد. شما می توانید برای آشنایی بیشتر با اجزای بسته یادگیری، روش‌های تدریس کتاب، شیوه ارزشیابی مبتنی بر شایستگی، مشکلات رایج در یادگیری محتوای کتاب، بودجه بندی زمانی، نکات آموزشی شایستگی‌های غیرفنی، آموزش ایمنی و بهداشت و دریافت راهنما و پاسخ فعالیت‌های یادگیری و تمرین‌ها به کتاب راهنمای هنرآموز این درس مراجعه کنید. کتاب شامل پودمان‌های ذیل است:

پودمان اول: با عنوان "عکاسی طبیعت"

پودمان دوم: عنوان "عکاسی معماری و فضاهای شهری"

پودمان سوم: عنوان "عکاسی خبری"

پودمان چهارم: عنوان "عکاسی مستند"

پودمان پنجم: عنوان "عکاسی ورزشی"

امید است که با تلاش و کوشش شما همکاران گرامی اهداف پیش بینی شده برای این درس محقق گردد.

دفتر تألیف کتاب‌های درسی فنی و حرفه‌ای و کار دانش





## پودمان ۱

# عکاسی طبیعت ( چشم اندازهای طبیعی)



چشم‌اندازهای طبیعی یکی از اولین موضوعاتی است که عکاسان به آن توجه کردند. کاربردهای متنوع عکس‌های طبیعت، رویکردهای بسیار متفاوتی را پدید آورده است. این تنوع، زمینه‌های کاربردی و هنری عکاسی منظره را در بر می‌گیرد.

## واحد یادگیری ۱

### عکاسی از چشم اندازه‌های طبیعی

برای تهیه عکس از چشم اندازه‌های طبیعی، هنرجویان چه راه کاری را تجربه می کنند؟

■ هنرجویان در این واحد یادگیری مهم‌ترین نکات فنی و شایستگی های ضروری برای حضور در طبیعت برای تهیه عکس را می آموزند. در این نوع از عکاسی، کسب مهارت ها و شایستگی های غیر فنی نیز نقش تعیین کننده ای دارد.

#### استاندارد عملکرد

■ عکاسی از چشم اندازه‌های طبیعی با رویکرد زیست محیطی و آسیب شناسی بحران ها و آسیب های وارد شده به طبیعت، ثبت مستند گرایانه وقایع با توجه به سفارش دهنده کار و اهداف پروژه در محل مشخص شده با استفاده از دوربین عکاسی و ابزارهای جانبی آن

## عکاسی از چشم اندازهای طبیعی

به دیوارهای خانه و مدرسه‌تان نگاه کنید. آیا عکس و یا تابلوی نقاشی از طبیعت می‌بینید؟ آیا نقاشی دیواری از طبیعت در شهرها دیده‌اید؟ عکس‌های چشم‌اندازهای طبیعی کاربردهای زیادی می‌تواند داشته باشد به عنوان مثال کارت پستال، تقویم، پوستر، کاربردهای تزئینی (دکوراتیو) در اماکن.



▲ تصویر ۲



▲ تصویر ۱



▲ تصویر ۳



▲ تصویر ۵



▲ تصویر ۴

از دوره رنسانس تا اواخر قرن هجدهم چشم‌اندازهای طبیعی در تابلوهای نقاشی چندان از اهمیت خاصی برخوردار نبود و برخی از موارد محدود غالباً به عنوان پس‌زمینه نقاشی‌های تاریخی و مذهبی به کار می‌رفت.



▲ تصویر ۷



▲ تصویر ۶

از میانه قرن هجدهم به تدریج موضوع طبیعت به عنوان یک گرایش در نقاشی رشد کرد و موضوعاتی مثل چشم اندازهای دریا، کوه، آسمان و ... در نقاشی رایج گردید.



▲ تصویر ۸



▲ تصویر ۱۰



▲ تصویر ۹



تصویر ۱۱



تصویر ۱۲



همزمان با اختراع عکاسی در قرن نوزدهم موضوع چشم اندازهای طبیعی بسیار مورد توجه عکاسان قرار گرفت. به دلیل ابتدایی بودن ابزار و مواد حساس عکاسی موضوعات ساکن، موضوعاتی ایده آل برای عکاسان محسوب می شدند، بنابراین گروهی از عکاسان با اهداف گوناگون به عکاسی منظره روی آوردند.



▲ تصویر ۱۴



▲ تصویر ۱۳



▲ تصویر ۱۶



▲ تصویر ۱۵



▲ تصویر ۱۷



▲ تصویر ۱۸

روش‌های ابداعی عکاسی در آن زمان هر یک مزایا و معایبی داشتند شیوهٔ داگروتیپ دقیق اما پر زحمت بود و امکان تکثیر نداشت، اما کالوتیپ امکان تکثیر یک عکس را از روی یک نگاتیو کاغذی فراهم می‌کرد. عکاسان زیادی با اهداف گوناگون به عکاسی از منظره روی آوردند.

برخی از آنان از مناظر طبیعی زیبای اروپا عکس تهیه می‌کردند و گردشگران این کارت پستال‌ها را خریده و به عنوان سوغات می‌بردند.

اما گروه دیگری نیز بودند که همراه با دانشمندان و زمین‌شناسان و با اهداف علمی از مناظر طبیعی عکاسی می‌کردند این گروه را توپوگراف یا مکان‌نگار می‌نامیدند.

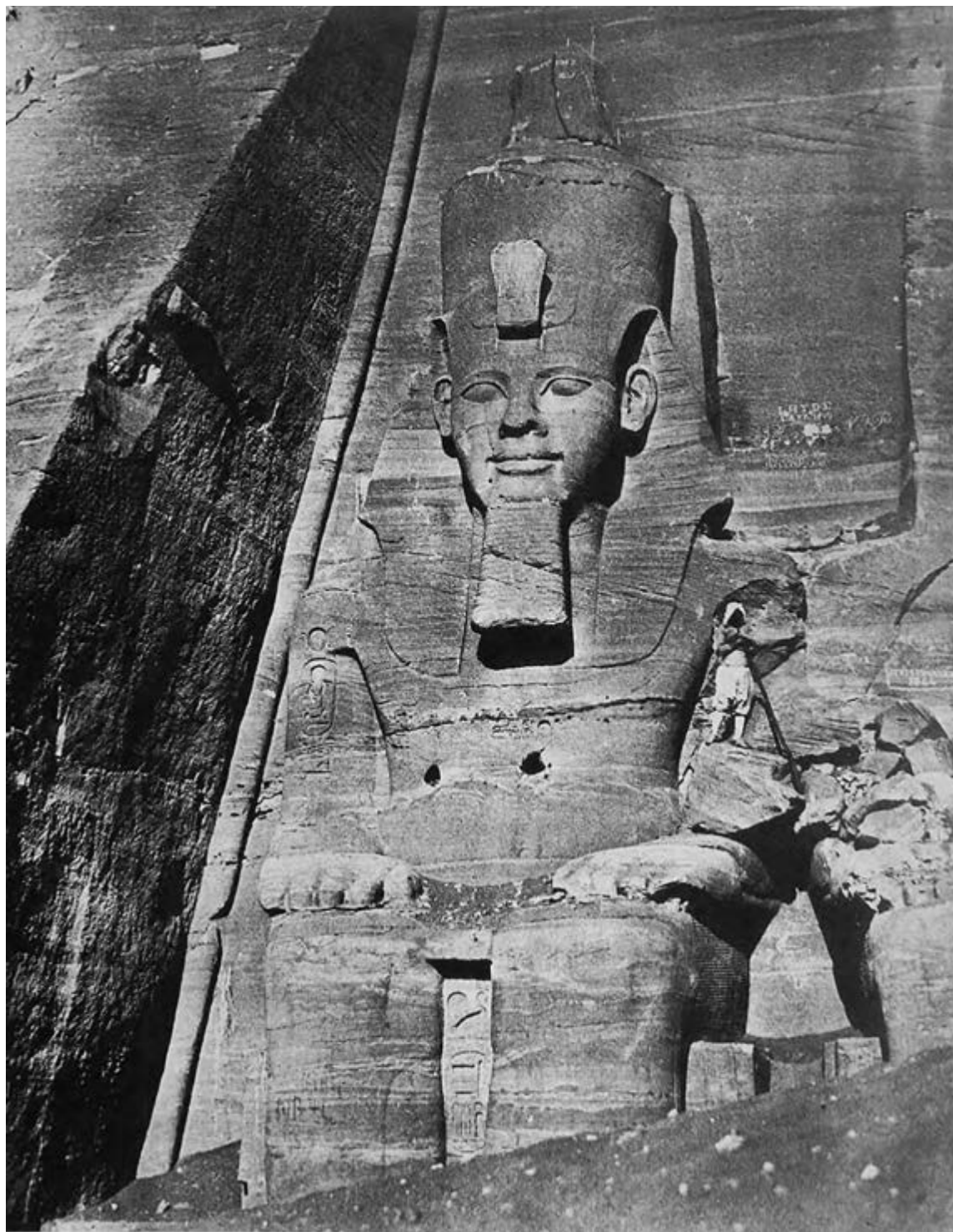

▲ تصویر ۱۹

گروه دیگری از عکاسان منظره با تقلید از تابلوهای نقاشی و ترکیب چند نگاتیو و دست‌کاری‌های طاقت‌فرسا و دشوار در تاریکخانه مناظری چشم‌انداز تولید کردند که مورد پسند اقشار متوسط جامعه نبوده و معمولاً کاربردی تزینینی داشتند.



تصویر ۲۰



تصویر ۲۱

اما منظره‌نگاری مدرن در عکاسی در اوایل قرن بیستم متولد می‌شود همان‌گونه که قبلاً در فصل عکاسی صریح یا مستقیم اشاره شد گروهی از عکاسان با تکیه بر ویژگی‌ها و امکانات ذاتی عکاسی تحولی عظیم را در شاخه‌های گوناگون عکاسی و از جمله در عکاسی منظره رقم زدند. آنسل آدامز و چند تن از عکاسان دیگر، گروه «F-۶۴» را پایه‌گذاری کردند.

این گروه قوانین و معیارهای زیبایی‌شناسی خاصی را برای عکس خوب تعریف کرده بودند، از جمله داشتن عمق میدان زیاد با استفاده از بسته‌ترین دیافراگم‌ها، داشتن تنالیتیه و خاکستری‌های وسیع در عکس و نشان دادن بافت اشیاء به همراه تکنیک بسیار بالا و چاپ‌های بسیار فاخر و نفیس.



▲ تصویر ۲۳



▲ تصویر ۲۲



▲ تصویر ۲۵



▲ تصویر ۲۴



▲ تصویر ۲۷



▲ تصویر ۲۶



▲ تصویر ۲۸

آنسل آدامز در نیمه اول قرن اول بیستم به عنوان شاخص‌ترین عضو این گروه تأثیر بسزایی در عکاسی منظره به‌جای گذاشت و ابداعات تکنیکی او باعث ارتقای کیفی و بصری عکس می‌شد.



▲ تصویر ۳۰



▲ تصویر ۲۹



▲ تصویر ۳۲



▲ تصویر ۳۱



◀ تصویر ۳۳

آنسل آدامز با نگاهی اسطوره‌ای به طبیعت مناظری با شکوه و چشم‌نواز را به نمایش گذاشت و ستایش و تحسین طبیعت بکر به وضوح در آثارش به چشم می‌خورد.



▲ تصویر ۳۴



▲ تصویر ۳۶



▲ تصویر ۳۵





▲ تصویر ۳۸



▲ تصویر ۳۷

عکاسان دیگری نیز بودند که نگاهی رازآلود و شاعرانه به طبیعت داشته و عکس‌های منحصر به فردی با استفاده از فیلم مادون قرمز از طبیعت تهیه می‌کردند.



▲ تصویر ۴۰

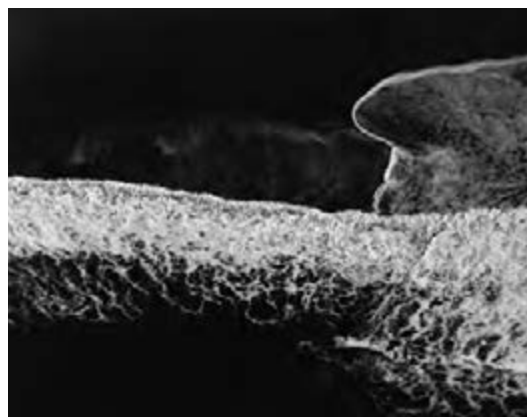

▲ تصویر ۳۹



▲ تصویر ۴۱



▲ تصویر ۴۳



◀ تصویر ۴۲



◀ تصویر ۴۴

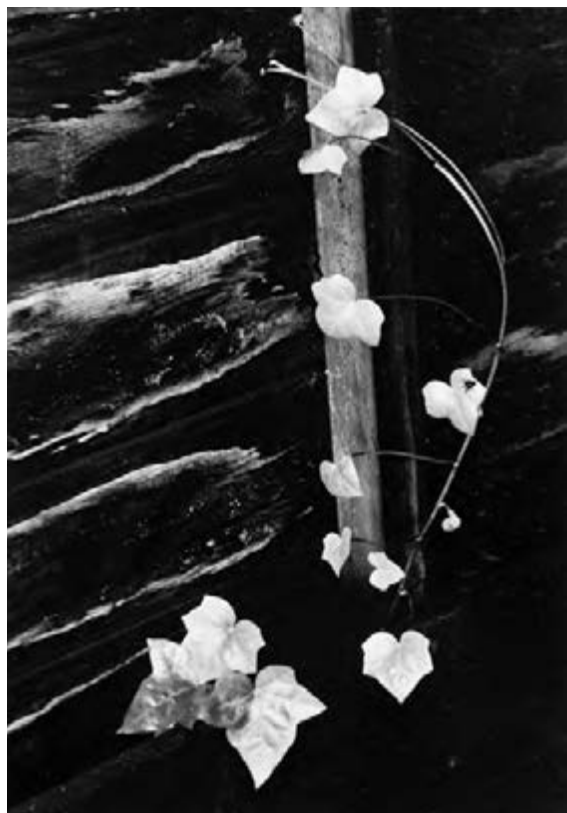

▲ تصویر ۴۵



▲ تصویر ۴۴

برخی از آنها نگاه متفاوتی به طبیعت داشتند، از به کاربردن ترکیب بندی های تا حدودی انتزاعی در عکاسی از طبیعت تا تهیه عکس های ساده و چشم نوازی از چشم اندازهای طبیعی.



▲ تصویر ۴۷



▲ تصویر ۴۶



▲ تصویر ۴۹



▲ تصویر ۴۸



▲ تصویر ۵۰



▲ تصویر ۵۲



▲ تصویر ۵۱



▲ تصویر ۵۳



▲ تصویر ۵۵



▲ تصویر ۵۴

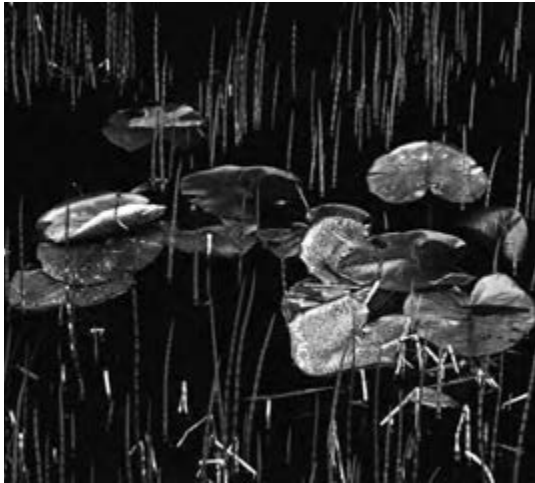

▲ تصویر ۵۷



▲ تصویر ۵۶



▲ تصویر ۵۹



▲ تصویر ۵۸



▲ تصویر ۶۱

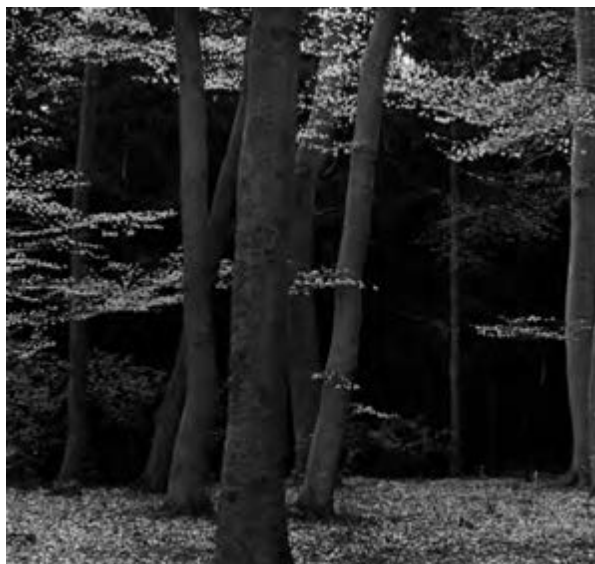

▲ تصویر ۶۰

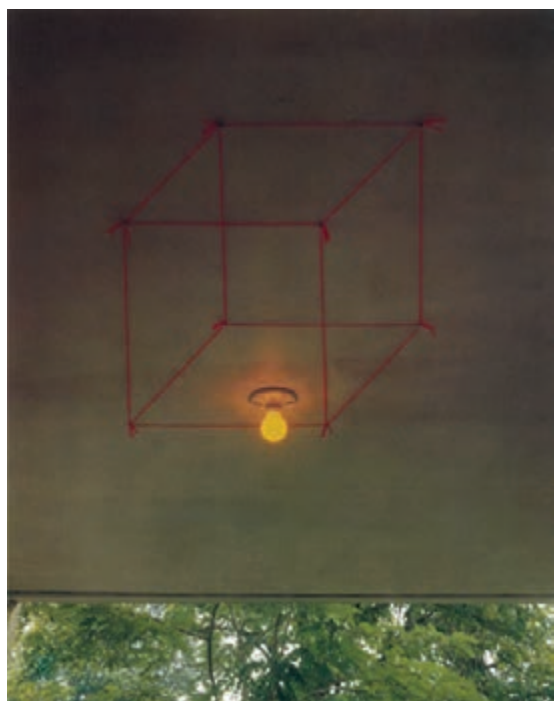

▲ تصویر ۶۲

افراد دیگری نیز با دست کاری چشم اندازهای طبیعی و افزودن اشیایی به آن، آثار زیبایی خلق کردند. دهه شصت قرن بیستم آغاز تحولات بزرگی در هنر بود و عکاسی منظره نیز شاهد ظهور هنرمندان و نگاه‌های تازه‌ای بود. «نیو-توپوگراف»ها عکاسانی بودند که بر خوردی متفاوت با عکاسی از چشم اندازهای طبیعی داشتند، اینان برخلاف نسل قبلی نگاهی علمی و جامعه‌شناسانه به طبیعت و نقش انسان معاصر بر محیط زیست و زمین داشتند. چشم اندازهایی که آنها عکاسی می‌کردند فارغ از تمهیدات زیبایی‌شناسانه بود، آنها سعی می‌کردند تا حد امکان عکس‌هایشان فاقد حس، ساده، دقیق و حاوی اطلاعات باشد. نیو-توپوگراف‌ها بیشتر جامعه‌شناس و متفکر بودند تا عکاسی. از منظر آنها زمین مورد هجوم واقع شده و شکست خورده بود و عکس‌های خشک و بی‌روح آنان انعکاس همین نگاه بود.



▲ تصویر ۶۴



▲ تصویر ۶۳



▲ تصویر ۶۵





تصویر ۶۶ ◀



تصویر ۶۷ ◀

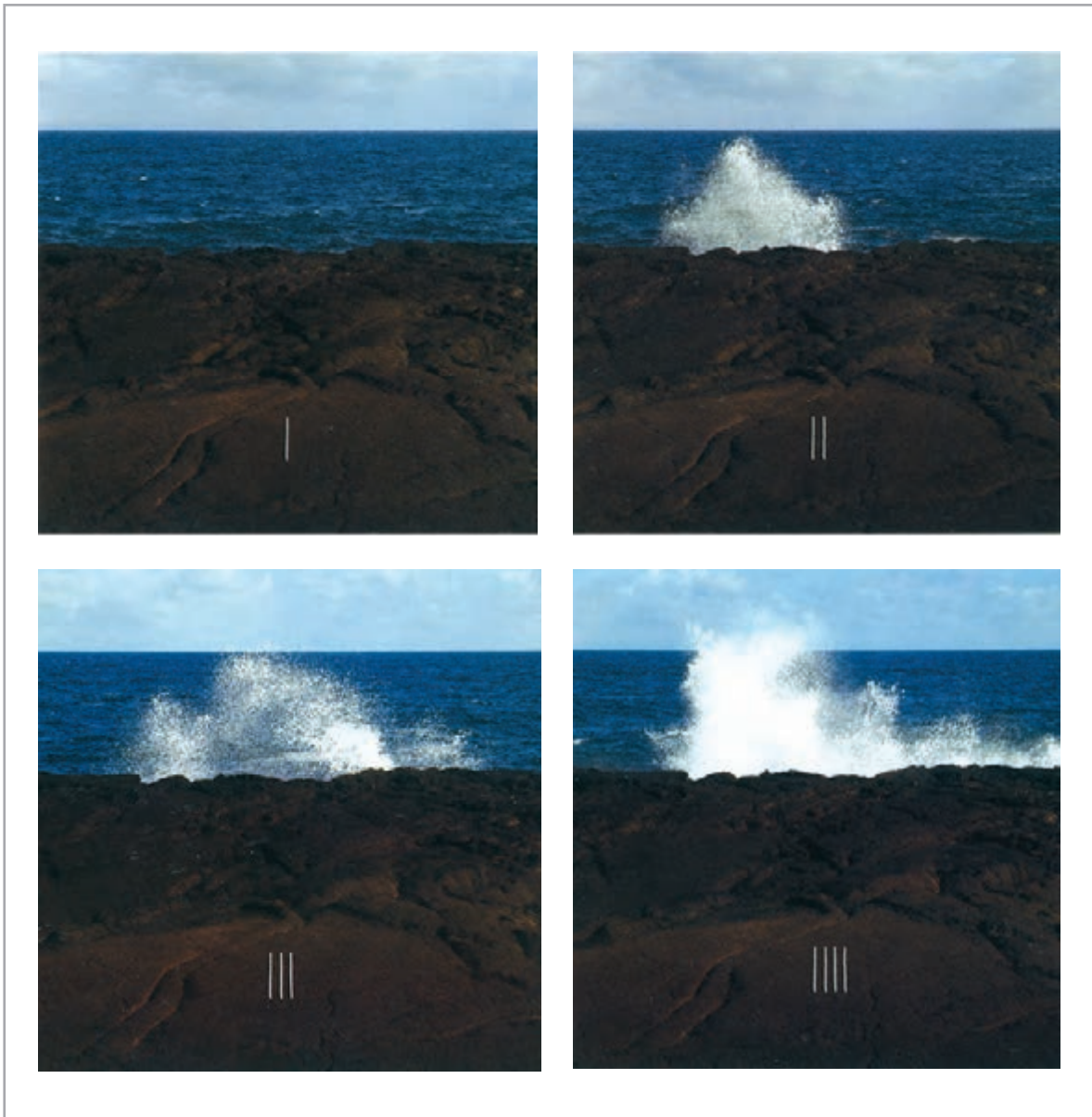

▲ تصویر ۶۸

## کاربردهای عکاسی از طبیعت

عکاسی از مناظر طبیعی علاوه بر گرایش‌های هنری، دارای کاربردهای گوناگونی است. مستندنگاری علمی از طبیعت، عکاسی از طبیعت در خدمت گردشگری، مستندنگاری پژوهشی، عکاسی از مناظر برای کاربردهای تزئینی، انتشاراتی و مانند آن بعضی از این کاربردها است.



▲ تصویر ۶۹



▲ تصویر ۷۰



▲ تصویر ۷۱

فعالیت  
کارگاهی



۱- چند عکس از منظره که استفاده آموزشی - علمی دارد تهیه و در کلاس درباره کاربرد آن توضیح دهید.  
۲- آیا با تغییر در زیرنویس و توضیح عکس، می‌توان تغییری در کاربری عکس‌های انتخابی ایجاد کرد؟  
این تغییر را انجام دهید و درباره کاربرد عکس در موضوع جدید با هنجریان گفت‌وگو کنید.

مستند نگاری پژوهشی و علمی چنانچه از نامشان پیداست به دنبال تهیه عکس برای مقاصد علمی در شاخه‌های گوناگون علوم است و لزوماً تأکیدی بر زیبایی‌شناسی ندارد. این عکس‌ها می‌تواند برای بررسی تغییرات اقلیمی به کار روند. مانند تغییرات حاصل شده در دریاچه ارومیه و تالاب انزلی.

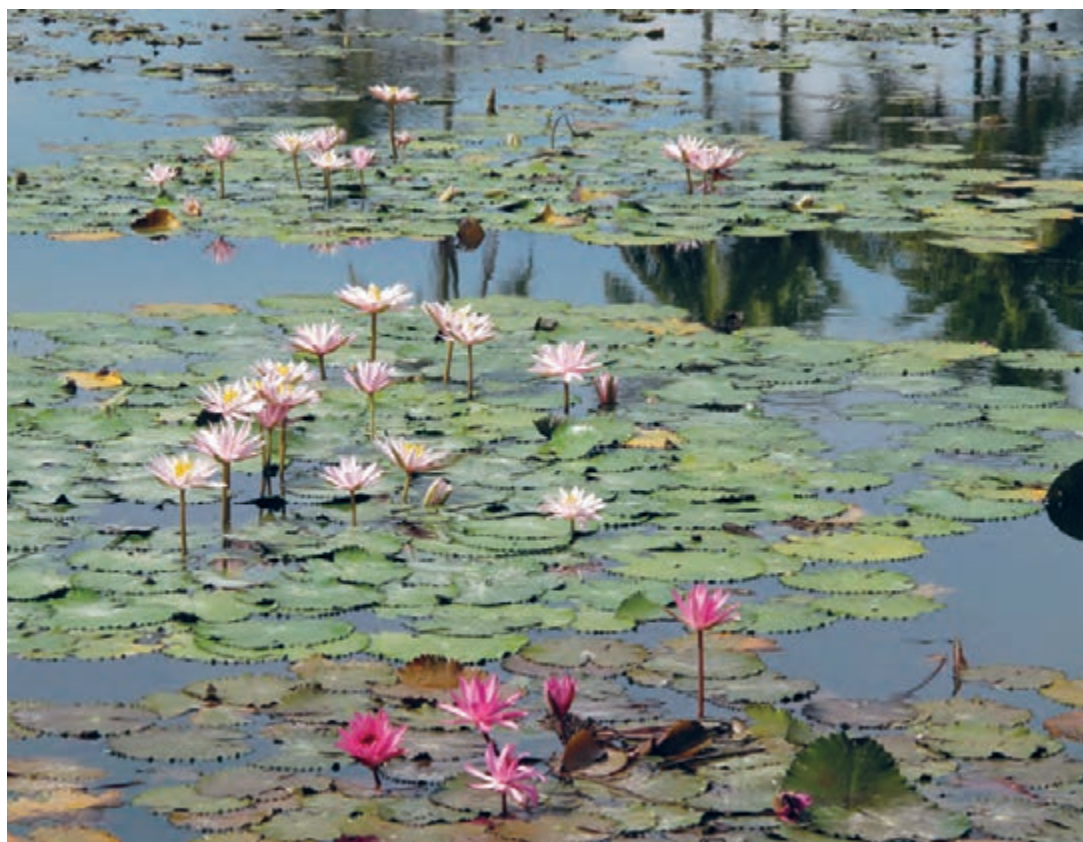

تصویر ۷۲ ◀



تصویر ۷۳ ◀



▲ تصویر ۷۴



▲ تصویر ۷۵



▲ تصویر ۷۶

از کاربردهای چشمگیر و زیبای عکاسی از مناظر، تهیه عکس از چشم اندازهای زیبا و متنوع طبیعت است که در قالب کتاب، پوستر، کارت پستال، کارت تبریک و سایر مکتوبات باعث جذب گردشگران و رونق اقتصادی می شود.



▲ تصویر ۷۷



▲ تصویر ۷۸

با راهنمایی هنرآموز خود از مناظر طبیعی و نقاط دیدنی منطقه‌ای که در آن زندگی می‌کنید عکاسی کنید و عکس‌های خود را در جلسه آینده در کلاس به نمایش گذاشته و درباره آنها گفت‌وگو کنید.

فعالیت  
کارگاهی



عکاسی از طبیعت، ضمن پیروی از قوانین کلی عکاسی نیازمند توجه ویژه‌ای است که سبب بهتر شدن و جذاب‌تر شدن عکس‌ها می‌شود، برخی از این توجه و نکات عبارت‌اند از:

## ۱- نور

نور عامل مهمی در تهیه عکس خوب از طبیعت است، لزوماً تمام ساعات روز برای عکاسی مناسب نیست. معمولاً ساعات آغاز روز و بعد از ظهرها، زمان بهتری برای عکاسی از طبیعت است. در این ساعت‌ها چون نور خورشید مایل می‌تابد، احجام و بافت سطوح بسیار بهتر دیده می‌شوند.





▲ تصویر ۸۰



▲ تصویر ۷۹



▲ تصویر ۸۱

در شب هم می توان از بعضی از چشم اندازها عکس های خوبی تهیه کرد. در این گونه عکس ها نور ماه می تواند بسیار زیبا عمل کند و به عنوان منبع نوری خوبی بر عکس تأثیر زیبایی بگذارد. البته تهیه عکس در ساعات شب و زیر نور ماه به تجربه زیاد در عکاسی نیاز دارد.



الف



ب

▲ تصویر ۸۲



▲ تصویر ۸۴



▲ تصویر ۸۳

پژوهش کنید



برای عکاسی از طبیعت و چشم‌اندازهای طبیعی، به چه ابزارهای تخصصی‌تری نیاز داریم؟ تصاویری از این تجهیزات را تهیه کنید و در کارگاه درباره آن توضیح دهید.

گفتگو کنید



اگر تجربه عکاسی از چشم‌انداز در ساعت‌های شب را دارید آن را در کلاس به نمایش گذاشته و درباره آن گفت‌وگو کنید.

## ۲- لنز

انتخاب یک لنز با فاصله کانونی مناسب هم یکی از رازهای دستیابی به عکس خوب از طبیعت است. انتخاب لنز نیازمند تجربه کافی در عکاسی است. باید یاد بگیریم که کجا و چه زمانی از لنزهای واید و تله استفاده کنیم. قانون خاصی وجود ندارد، تنها دیدن آثار موفق در این حوزه از عکاسی می‌تواند راهنمای خوبی باشد.

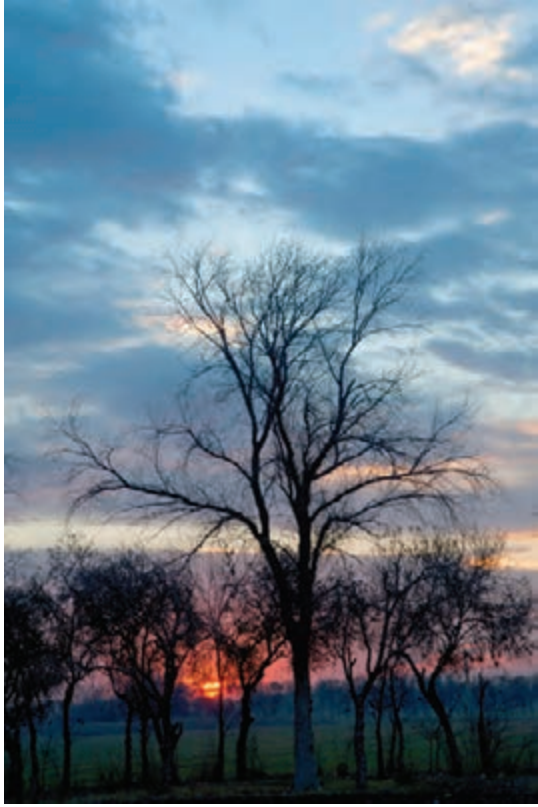

◀ تصویر ۸۵



◀ تصویر ۸۶

### ۳- سه پایه

در عکاسی از طبیعت به دلیل اینکه معمولاً فرصت کافی در اختیار داریم، بهتر است از سه پایه استفاده شود. استفاده از سه پایه سبب می شود عکس های بسیار دقیق تر و واضح تری به دست آورد.



▲ تصویر ۸۷



▲ تصویر ۸۸

## ۴- نورسنجی

یک عکس خوب از نظر فنی، نیازمند نورسنجی و نوردهی دقیق و درست است. در عکاسی از طبیعت گاه شرایطی پیش می‌آید که کار نوردهی را دشوار می‌کند، در این گونه موارد می‌توان از روش HDR کمک گرفت.



## استفاده از روش HDR

آنچه که ما با چشم می‌بینیم با آنچه که یک دوربین عکاسی ثبت می‌کند از بسیاری جهات و از جمله درک تاریکی و روشنی تفاوت دارد.



تصویر ۸۹



تصویر ۹۰

چشم انسان حتی از پیشرفته‌ترین دوربین‌های عکاسی میزان بیشتری از تاریکی و روشنایی را می‌تواند تشخیص دهد. موضوعات عکاسی دارای دامنه‌های پویایی متفاوتی هستند (Dynamic Range).



◀ تصویر ۹۱ | دامنه پویایی کم



◀ تصویر ۹۲ | دامنه پویایی متوسط

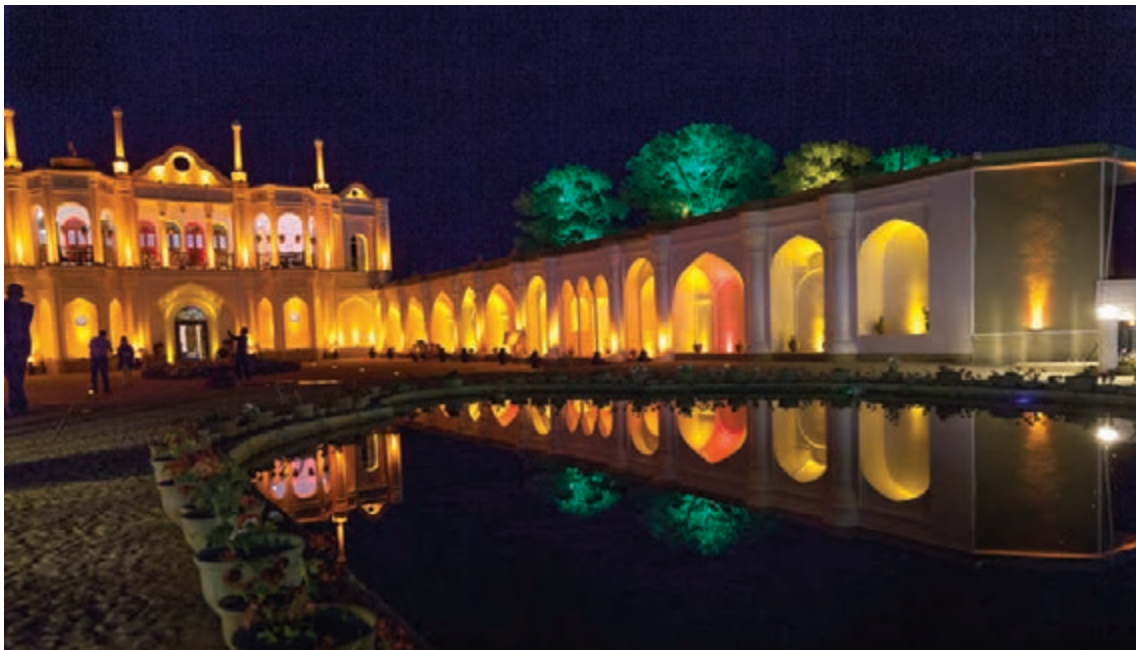

▲ تصویر ۹۳ | دامنه پویایی بالا

به طور خلاصه دامنه پویایی در عکاسی اختلاف میزان نور در روشن ترین نقطه تا تاریک ترین نقطه یک موضوع است. موضوعاتی که دارای دامنه پویایی کم و یا متوسط هستند توسط دوربین عکاسی به راحتی ثبت می شوند اما وقتی اختلاف نور تیره ترین تا روشن ترین نقطه یک موضوع از حد معینی بیشتر شود با یک بار عکس برداری نمی توانیم جزئیات نقاط روشن و تیره را داشته باشیم.

در این گونه موارد باید از روش دیگری استفاده کنیم برای این کار سه تا پنج فریم عکس با فواصل یک استاپ از موضوع می گیریم؛ به این کار برکتینگ (Bracketing) می گویند.

همانطور که می بینید عکس های روشن جزئیات، نقاط تیره را و عکس های تیره، جزئیات نقاط روشن را بهتر نشان می دهند، حالا می توانیم با ترکیب این عکس ها در برنامه های مختلف از جمله فتوشاپ، لایت روم، یا برنامه ACR (Adobe Camera Raw) و برنامه های دیگر ویرایشی، این سه یا پنج عکس را با هم ترکیب کرده و عکسی به دست آورد که جزئیات کامل نقاط خیلی روشن و خیلی تاریک را داشته باشد، به این شیوه تولید عکس HDR گفته می شود (High Dynamic Range).

فراموش نکنید برای انجام این روش عکس ها باید دقیقاً کادر ثابتی داشته باشند و حتی الامکان موضوعات متحرک در عکس نباشد.

برکتینگ را می توان هم به صورت دستی انجام داد و هم از گزینه Auto Exposure Bracketing در دوربین استفاده کرد.





تصویر نهایی HDR



نوردهی متوسط



نوردهی کم

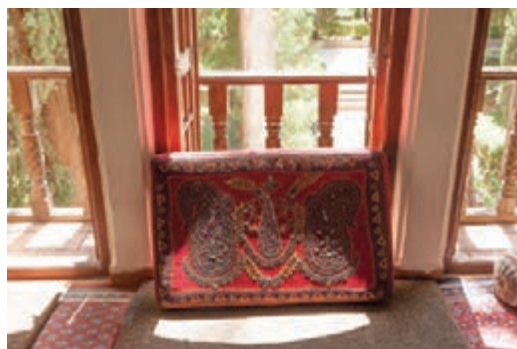

نوردهی زیاد

## ۵- استفاده از فیلترها (پلاریزه و ND و فیلترهای سیاه و سفید)

فیلترهای پلاریزه می‌توانند در بسیاری موارد با از بین بردن انعکاس‌های مزاحم به ما کمک کنند که عکس‌های بهتری تهیه کنیم. همچنین استفاده از این فیلتر، می‌تواند سبب اشباع رنگ‌ها شده و توجه بیشتر بیننده را جلب کند. استفاده از فیلتر ND در عکاسی از موضوعات سیال مانند رودخانه‌ها، آبشار، دریا و مانند آن باعث کشیدگی و ایجاد جلوه‌های بصری خاصی می‌شود و به عکس جلوه زیبا و ویژه‌ای می‌دهد.

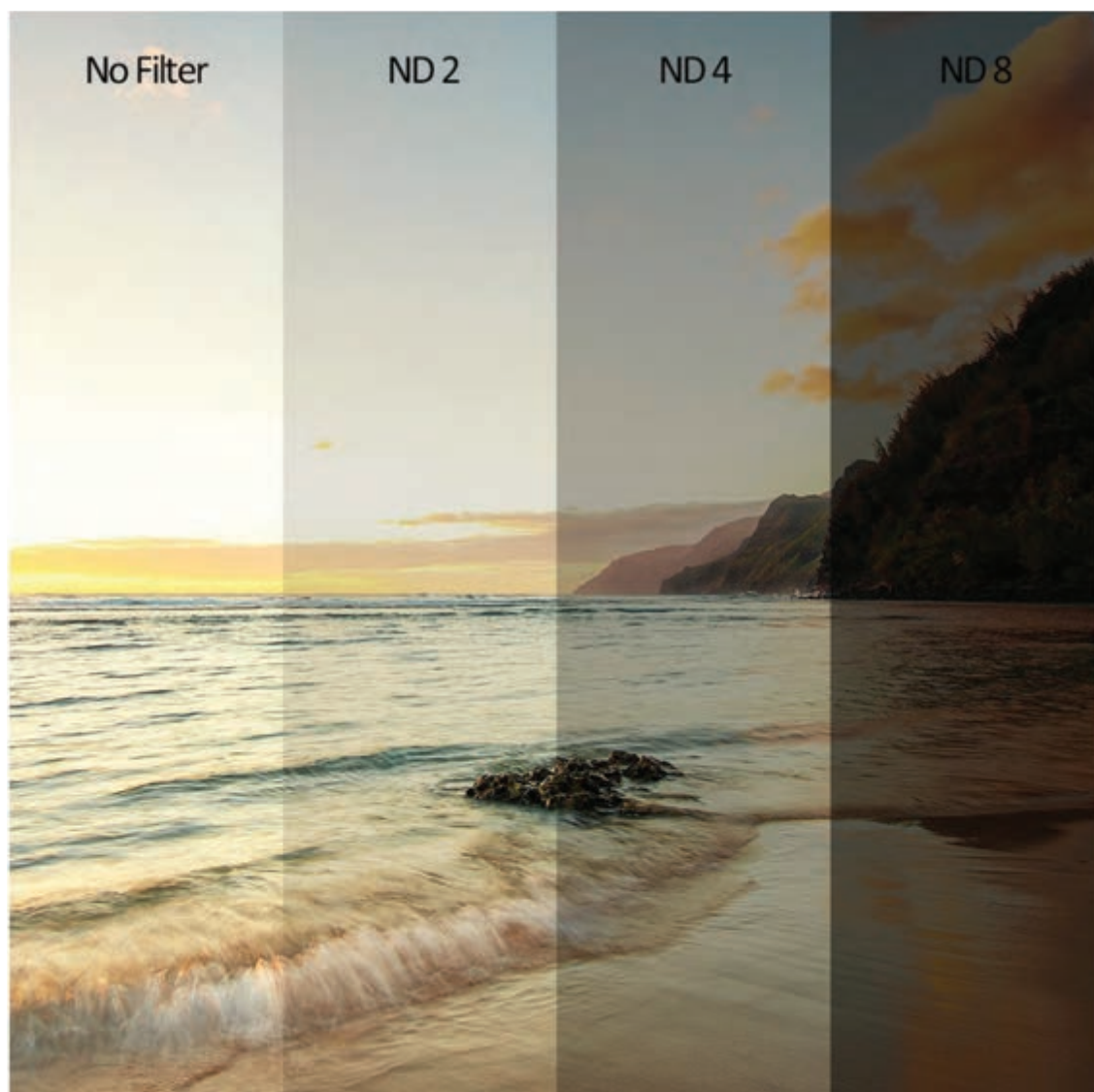

▲ تصویر ۹۵

استفاده از تنظیمات مربوط به عکاسی سیاه و سفید در دوربین گاهی برخی از چشم اندازهای طبیعی جلوه‌های خاصی به عکس می‌بخشد. اگرچه عکاسی سیاه و سفید در پاره‌ای از موارد بسیار دشوارتر از عکاسی رنگی است و افزون بر آن، از هر منظره‌ای نمی‌توان عکس سیاه و سفید تهیه کرد، زیرا ممکن است نتیجه کار جالب نباشد. عکاسان موفق و با تجربه در زمینه عکاسی سیاه و سفید این مهارت را دارند که قبل از عکاسی، موضوع را در ذهن خود سیاه و سفید تجسم کنند.



▲ تصویر ۹۶



امروزه با توجه به پیشرفت فناوری‌ها به‌ویژه در ساخت دوربین‌های دیجیتال و دوربین‌های موبایل به آسانی می‌توان اقدام به عکاسی هم به صورت سیاه و سفید و هم رنگی نمود و سپس بهترین نتیجه را به‌دست آورد. دیدن نتایج برای فراگیران (عکاسان مبتدی و نیمه حرفه‌ای) بسیار آموزنده خواهد بود.

◀ تصویر ۹۷



▲ تصویر ۹۹



▲ تصویر ۹۸



▲ تصویر ۱۰۰



▲ تصویر ۱۰۲



▲ تصویر ۱۰۱



▲ تصویر ۱۰۴

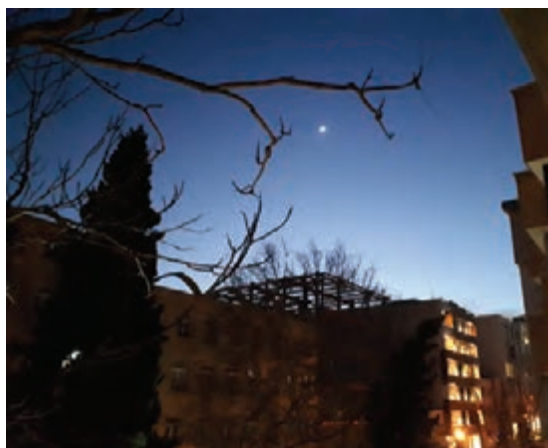

▲ تصویر ۱۰۳

با به کارگیری عواملی که گفته شد و گذاشتن زمان مناسب و دقت کافی می توان عکس های بسیار زیبایی از طبیعت تهیه کرد.

## ۶- باتری و کارت‌های حافظه

وقتی برای عکاسی از طبیعت می‌روید فراموش نکنید چندین باتری شارژ شده و کارت حافظه همراه داشته باشید، چون ممکن است در جایی باشید که امکان شارژ باتری وجود نداشته باشد، همراه داشتن یک رایانه کوچک و قابل حمل (نوت‌بوک) برای انتقال عکس‌های گرفته شده نیز بسیار مفید است.

نکته



عکاسی از طبیعت یکی از جذاب‌ترین و آرامش‌بخش‌ترین شاخه‌های عکاسی است.

فعالیت  
کارگاهی



- ۱- موضوعی از طبیعت و یا مناظر طبیعی را انتخاب کنید.
- ۲- از موضوع انتخابی، ۳ تا ۵ فریم با فواصل یک استاپ (روشن تا تیره) عکاسی کنید.
- ۳- عکس‌های خود را در محیط نرم‌افزار با یکدیگر ترکیب و نتیجه HDR را در کارگاه ارائه کنید.

## ثبت آسیب‌های وارد به طبیعت

در فصل عکاسی مستند با معنی عکس مستند و بعضی از شاخه‌های آن آشنا خواهید شد. آیا فکر می‌کنید از عکاسی مستند می‌توان در زمینه طبیعت و مناظر استفاده کرد؟ با دوستان و هنرآموز خود در این باره گفت‌وگو کنید.

عکاسی به دلیل توانایی ثبت دقیق و سریع رخدادها در عرصه‌های بسیاری می‌تواند به کار گرفته شود. یکی از گرایش‌های دیگر عکاسی مستند، عکاسی از محیط زیست یا بوم‌نگاری است، عکاسی از «محیط زیست» یا «زیست بوم» شاخه‌ای از عکاسی مستند است که جنبه‌ها و ویژگی‌های گوناگون کره زمین را به تصویر می‌کشد.



▲ تصویر ۱۰۵

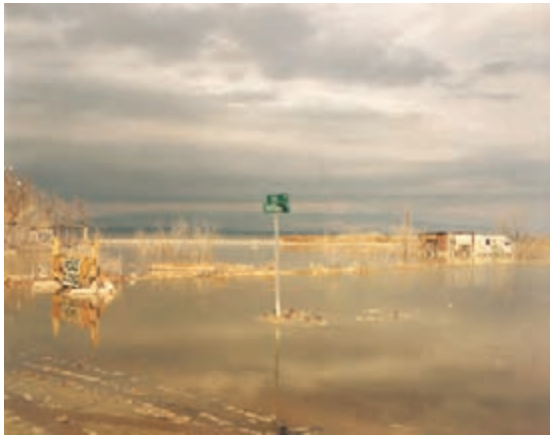

▲ تصویر ۱۰۷



▲ تصویر ۱۰۶

آیا تا به حال از محیط زیست شهری که در آن زندگی می‌کنید عکاسی کرده‌اید؟ خوشبختانه سرزمین ما ایران دارای تنوع آب و هوایی کم‌نظیری است که امکان بسیار فراوانی را برای این شاخه از عکاسی در اختیار ما می‌گذارد. وجود دریا، کویر، جنگل، کوهستان‌ها و قله‌های بلند و مانند آن فرصت‌های زیادی برای عکاسی ایجاد می‌کند. تصور کنید اگر طی یک دوره زمانی یک یا چند ساله، ویژگی‌های زیست‌محیطی پیرامون خود را به تصویر بکشید، بعد از مدتی یک آرشیو با ارزش از بخشی از کشورمان را در اختیار خواهیم داشت.



▲ تصویر ۱۰۸





▲ تصویر ۱۱۰



▲ تصویر ۱۰۹



▲ تصویر ۱۱۱

محیط زیست یکی از مهم‌ترین منابع حیات و زندگی بشر و سایر جانداران در روی زمین است و به همین دلیل به فرهنگ‌سازی مؤثر برای حفظ و نگهداری آن باید توجه کرد که سازمان‌ها و افراد زیادی در سراسر جهان به موضوع آن می‌پردازند. علاوه بر دانشمندان، پژوهشگران و کارشناسان این حوزه برخی از عکاسان مبتدی و حرفه‌ای نیز در این زمینه فعالیت می‌کنند.



تصویر ۱۱۲ ◀



تصویر ۱۱۳ ◀

هدف این نوع فعالیت‌ها علاوه بر به تصویر کشیدن ویژگی‌های خاص و زیبایی‌های طبیعت، آموزش نوع برخورد انسان با آن نیز هست. اینکه چگونه محیط اطراف خود را در روستا و شهرها و کلان‌شهرها بشناسیم و برای حفظ منابع طبیعی و زیستی آن کوشا باشیم. عکاسی از محیط زیست شامل زیرمجموعه‌های متنوعی است که یکی از آنها ثبت آسیب‌های وارد به زیست‌بوم‌هاست.



▲ تصویر ۱۱۵



▲ تصویر ۱۱۴

۱- آیا شما تا به حال به آسیب‌هایی که بشر به محیط زیست وارد کرده است فکر کرده‌اید، آیا در منطقه‌ای که زندگی می‌کنید می‌توانید نمونه‌هایی از آن را پیدا کنید؟ آیا عکس‌ها و یا فیلم‌هایی را که در این گونه موارد دیده‌اید، به خاطر می‌آورید؟ عکس‌العمل شما چه بوده است؟ تجربیات خود را در این زمینه با دوستانتان در میان بگذارید.

۲- با جست‌وجو در پایگاه‌های خبری و یا دیگر رسانه‌ها (روزنامه‌ها، نشریات) و یا آرشیو خود عکس‌های مرتبط با محیط زیست را جمع‌آوری کرده و در یک فایل ذخیره کنید و آن را در کارگاه به نمایش بگذارید و درباره آن با یکدیگر گفت‌وگو کنید. محورهای گفت‌وگو:

- عکس‌ها دقیقاً به چه نکته‌ای در محیط زیست اشاره دارد؟
- عکاس در ثبت یک موضوع زیست محیطی چقدر به نکات فنی در عکاسی توجه داشته است؟
- آیا در عکس علاوه بر موضوع محیط زیست موضوع دیگری نیز جلب توجه می‌کند؟
- آیا عکس از هدف خود دور شده است؟ یا خیر؟



برای ورود به این شاخه از عکاسی علاوه بر علاقه شخصی و دانش فنی عکاسی نیاز به مطالعه و تحقیق است، یک عکاس حرفه‌ای و حتی مبتدی (آماتور) در این حوزه باید با گروهی از کارشناسان محیط زیست همکاری داشته باشد.

مسائل مربوط به آسیب‌های وارد به محیط زیست علم بسیار وسیعی بوده و دارای زیرمجموعه‌های متنوعی است که فهرست کردن آن کاری بسیار دشوار و تخصصی است و تمام عرصه‌های دریا و خشکی را شامل می‌شود. متأسفانه آسیب‌هایی که انسان به طبیعت وارد می‌کند شامل فهرست بلندبالایی است. برای نمونه به برخی از آنها اشاره می‌کنیم:

- ۱- خشک شدن دریاچه‌ها و فاجعه کم آبی
- ۲- آلودگی‌های صنعتی
- ۳- قطع درختان و آتش‌سوزی در جنگل‌ها
- ۴- تولید انبوه زباله‌های غیر قابل تجزیه
- ۵- احداث بی‌رویه سد و حفر چاه‌های عمیق
- ۶- از بین بردن پوشش گیاهی و ساختمان‌سازی‌های بی‌رویه و سودجویانه
- ۷- دستکاری، انهدام و ایجاد تغییر در پوشش گیاهی زمین
- ۸- کاشت گونه‌های گیاهی غیربومی در اقلیم دیگری (کاشت گیاهان غیربومی در اقلیمی جدید که سبب اختلال در اکوسیستم آن خواهد شد).
- ۹- بهره‌برداری نامعقول و کنترل نشده از منابع طبیعی

پژوهش کنید



آیا می‌توانید به این فهرست عناوین دیگری اضافه کنید؟ آنها را بنویسید.

فعالیت  
کارگاهی



۱- از بین عکس‌هایی که تاکنون گرفته‌اید و یا با جست‌وجو در پایگاه‌های خبری و رسانه‌ها، عکس‌هایی را که به منظور معرفی یک آسیب زیست محیطی تهیه شده‌اند جمع‌آوری کنید. (به صورت فایل یا پرینت)، آنها را در کارگاه (سایت عکاسی) به نمایش بگذارید و درباره عکس‌ها هم از نظر موضوع و هم از نظر اصول عکاسی گفت‌وگو کنید.

۲- برای جلسه آینده از یک موضوع مشخص (مثلاً زباله‌های رها شده در سطح شهر) عکاسی کنید، محیط عکاسی می‌تواند حیاط هنرستان کارگاه و کلاس، دفتر هنرستان و یا نمازخانه باشد.

عکاس علاقه‌مند به این شاخه از عکاسی باید با صبر و حوصله و مطالعه، کاری دراز مدت را آغاز کند. اگرچه این شاخه از عکاسی در شکل حرفه‌ای آن نیازمند تجهیزات کامل و متنوعی است اما می‌توان با یک دوربین ساده و حداقل امکانات نیز کار، را انجام داد.

نکته

کافی است نگاهی به منطقه‌ای که در آن زندگی می‌کنید، بیندازید، ویژگی بارز منطقه شما چیست؟ کدام یک از آسیب‌های فهرست شده را می‌توانید در منطقه خود پیدا کنید؟ با سازمان‌های مرتبط تماس بگیرید و حتماً از نظرات آنها استفاده کنید.



نکته  
محیط زیستی

فراموش نکنید ثبت آسیب‌های وارد بر محیط زیست علاوه بر اینکه یک وظیفه است، می‌تواند هشدار و تلنگری باشد برای مردم و مسئولین. چاپ و انتشار این عکس‌ها بدون شک می‌تواند فرهنگ حفاظت از محیط زیست را ارتقا دهد.



فعالیت  
کارگاهی

درباره موضوعات زیر عکاسی کنید و عکس‌های خود را در کارگاه به نمایش بگذارید. (چه موضوعات دیگری را برای ثبت آسیب‌های زیست محیطی پیشنهاد می‌کنید.)

۱- آسیب‌های زیست محیطی در جوامع شهری

۲- آلودگی صنعتی

۳- ساخت شهرک‌ها و ساختمان‌های بلند و تخریب بافت‌های سنتی و بومی

۴- تخریب پوشش گیاهی و قطع درختان



## ارزشیابی عکاسی طبیعت (چشم اندازهای طبیعی)

### شرح کار:

عکاسی از طبیعت، مناظر، چشم‌اندازهای طبیعی و آسیب‌های محیط زیست، با رویکرد آموزشی و فرهنگی، به منظور ثبت زیبایی‌های طبیعت و احترام به محیط زیست

### استاندارد عملکرد:

عکاسی از چشم‌اندازهای طبیعی با رویکرد زیست محیطی با توجه به سفارش‌دهنده کار و اهداف پروژه در محل مشخص شده

### شاخص‌ها:

۱. نمایش زیبایی‌های طبیعت
۲. تهیه عکس بر اساس استانداردهای عکاسی

### شرایط انجام کار و ابزار و تجهیزات:

زمان: برای آماده شدن، جای‌گیری و کادربندی و تهیه یک عکس ۳۰ دقیقه و برای بررسی نمونه کار ۳۰ دقیقه  
 مکان: در محیط طبیعت، جنگل، صحرا، کوه، دریا، حتی پارک‌های شهری  
 تجهیزات: تجهیزات عکاسی، با وسایل ایمنی (لباس و وسایل لازم در طبیعت)  
 ابزار و تجهیزات: دوربین دیجیتال و لنزهای مورد نیاز - قطب‌نما، جعبه کمک‌های اولیه، نقشه و نقشه‌خوان GPS، لباس مناسب

### معیار شایستگی:

ردیف	مرحله کار	حداقل نمره قبولی از ۳	نمره هنرجو
۱	پذیرش سفارش و آماده‌سازی مقدمات پروژه	۱	
۲	تهیه عکس	۲	
۳	تحويل فایل	۱	
	شایستگی‌های غیر فنی، ایمنی، بهداشت، توجهات زیست محیطی و نگرش: کاربرد فناوری، مسئولیت‌پذیری	۲	
میانگین نمرات			*

\* حداقل میانگین نمرات هنرجو برای قبولی و کسب شایستگی، ۲ می باشد.



## پودمان ۲

# عکاسی معماری و فضاهای شهری



عکاسی از معماری و فضاهای شهری، ارتباط انسان با محیط زندگی و به‌ویژه بناها، ساختمان‌ها و فضاهای مرتبط با آن را نشان می‌دهد. بدیهی است برای تهیه عکس از فضای شهری، دانش و مهارت کاربرد ابزارهای مناسب و تکنیک‌های عکاسی بسیار ضروری است.

## واحد یادگیری ۱

### عکاسی معماری و فضاهای شهری

برای عکاسی معماری از فضاهای شهری، هنرجویان چه راهکاری را تجربه می کنند؟

■ هنرجویان در این واحد یادگیری با بهره‌مندی از آموخته‌های پیشین به‌ویژه کار با دوربین و انواع لنز و شناخت موقعیت مکانی و فضاهای شهری، مهارت عکاسی از معماری و بنا را کسب کرده و می‌توانند عکس‌های خود را برای ارائه به نشریات معرفی کنند.

#### استاندارد عملکرد

■ عکاسی از فضاهای معماری شهری با رعایت اصول معماری شهری و با هدف انتقال به مخاطب تخصصی و یا عمومی در فضای شهری، براساس استانداردهای حرفه‌ای. عکس معماری شهری: رعایت اصول معماری در تصویر، رعایت اصول پرسپکتیو، رعایت اصول کادربندی و زیبایی‌شناسی، حفظ جزئیات و ثبت فایل با فرمت R.A.W، جلب رضایت مشتری



## عکاسی از فضاهای شهری و ساختمان‌ها

- ۱- هنگامی که از منزل خارج می‌شوید چه چیزهایی در فضای شهری توجه شما را جلب می‌کند؟
- ۲- در یک روز تعطیل که به طبیعت می‌روید چه چیزهایی توجه شما را جلب می‌کند؟
- ۳- به نظر شما تفاوت‌ها و شباهت‌های این دو مکان چیست؟ در این مورد با هم‌کلاسی‌های خود صحبت کنید.



▲ تصویر ۲



▲ تصویر ۱

فضاهای شهری به مکان‌هایی گفته می‌شود که انسان‌ها برای بهبود کمی و کیفی زندگی اجتماعی خود و زیستن در کنار یکدیگر آنها را ایجاد می‌کنند و عمده این فضاها را فضای معماری تشکیل می‌دهد مانند ساختمان‌ها، راه‌ها، خیابان‌ها، پل‌ها و ... اما فضاهای طبیعی به فضاهایی گفته می‌شود که مستقیم و غیر مستقیم در خدمت بشر هستند ولی انسان‌ها در ایجاد و شکل‌گیری آنها نقشی نداشته‌اند مانند کوه‌ها، دره‌ها، سواحل، جنگل‌ها، مراتع و ... این فضاها اعم از طبیعی و شهری از ابتدای اختراع عکاسی همواره سوژه‌های مناسبی برای عکاسی بوده‌اند، زیرا در ابتدای شکل‌گیری هنر عکاسی به علت حساسیت کم مواد حساس به نور، برای گرفتن عکس، زمانی طولانی لازم بود و چه سوژه‌ای بهتر از فضاهای طبیعی و سازه‌های بشری که بی حرکت هستند. در ارتباط با این فضاهای شهری به اصطلاح معماری همیشه دو جنبه را در نظر می‌گیریم.

۱- جنبه کاربردی بنا

۲- جنبه زیبایی‌شناسی بنا

برای عکاسی از این فضاها نیز همواره باید این دو جنبه را در نظر گرفت و عکسی را ارائه کرد که هم زیبایی و هم کاربرد آن فضا را نشان دهد.



▲ تصویر ۴



▲ تصویر ۳

به نظر شما کدام یک از عکس‌های صفحه قبل به عکاسی در فضای شهری نزدیک‌تر است؟ تفاوت عمده عکس‌های خیابانی با عکس‌های فضای شهری در آن است که در عکس‌های خیابانی، سوژه انسان و روابط اجتماعی در اولویت قرار دارد، در صورتی که در عکس‌های فضای شهری ساختمان‌ها و ارتباط آن با محیط اطراف و انسان در اولویت است.

## ابزار مناسب برای عکاسی از فضای شهری و ساختمان‌ها (معماری)

### ۱- دوربین

مناسب‌ترین ابزار برای عکاسی از فضاهای شهری و ساختمان‌ها، دوربین قطع بزرگ است. این دوربین به علت داشتن امکانات تکنیکی، توانایی اصلاح پرسپکتیو و به علت بزرگ بودن قطع فیلم (CCD) آن دارای کیفیت بالایی از نظر ثبت جزئیات در تصویر است. البته برای اصلاح پرسپکتیو در دوربین قطع متوسط و کوچک هم امروزه لنزهای PC یا TS ساخته شده که توانایی اصلاح پرسپکتیو را دارند.



▲ تصویر ۶



▲ تصویر ۵

## ۲- لنز



▲ تصویر ۷

به نظر شما این سه عکس چه تفاوتی با هم دارند. در این باره با هم کلاسی‌های خود صحبت کنید. به نظر شما کدام عکس طبیعی‌تر و به واقعیت نزدیک‌تر است؟ چرا؟ اگر دقت کنید تقریباً کادر هر سه عکس یکسان است ولی پرسپکتیو عکس‌ها با هم متفاوت هستند. عکس اول با لنز واید، عکس دوم با لنز نرمال و عکس سوم با لنز تله گرفته شده به بیان دیگر موضوعات موجود در فواصل مختلف تصویر، با لنزهای واید، نرمال و تله اندازه‌های مختلفی دارند. در لنز نرمال پرسپکتیو تصویر به واقعیت نزدیک‌تر است یعنی وقتی شما تصویر را می‌بینید فاصله عناصر مختلف در عمق تصویر را تا حدودی درست تشخیص می‌دهید در صورتی که اگر عکس‌ها با لنز واید و یا تله گرفته شوند، فواصل و ابعاد سوژه‌ها، نسبت به یکدیگر غیر واقعی به نظر می‌رسند.



▲ تصویر ۸



▲ تصویر ۹

یک بنا را در فضای شهر خود انتخاب کنید و سه عکس از آن بگیرید. عکس اول را با لنز نرمال بگیرید، سپس لنز خود را عوض کرده و عکس دوم را با لنز واید به گونه‌ای بگیرید که موضوع اصلی در ویزور باموضوع اصلی عکاسی در لنز نرمال یکی باشد. در این حالت لازم است تا جایی به سوژه نزدیک شوید که کادر آن، با کادر لنز نرمال یکی شود.

فعالیت  
گروهی



عکس سوم را با لنز تله بگیرید، در این حالت باید از بنا دور شوید، تا جایی که کادر آن با موضوع اصلی عکس لنز نرمال یکی شود. سپس این سه عکس را با هم مقایسه کنید و درباره تفاوت‌های آنها با دوستان خود گفت‌وگو کنید.

به طور کلی در عکاسی از فضاهای شهری و ساختمان‌ها، نیازمند لنزهای گوناگونی از نظر فاصله کانونی هستیم از واید تا تله. به نظر شما کدام یک از تصاویر زیر طبیعی‌تر و نزدیک به واقعیت می‌باشد؟ چرا؟



▲ تصویر ۱۱



▲ تصویر ۱۰

تصویری که پرسپکتیو همگرا دارد با واقعیت جور در نمی‌آید؛ زیرا دیوارهای ساختمان موازی هستند. به نظر شما برای گرفتن عکس‌هایی که خطوط عمودی ساختمان مثل واقعیت همچنان در تصویر نیز موازی باشند چه باید کرد؟ اگر بخواهیم خطوط عمودی در عکس موازی باشند دوربین باید به گونه‌ای باشد که سطح حساس فیلم یا سنسور، موازی با دیوار ساختمان باشد. به تصاویر صفحه بعد توجه کنید.

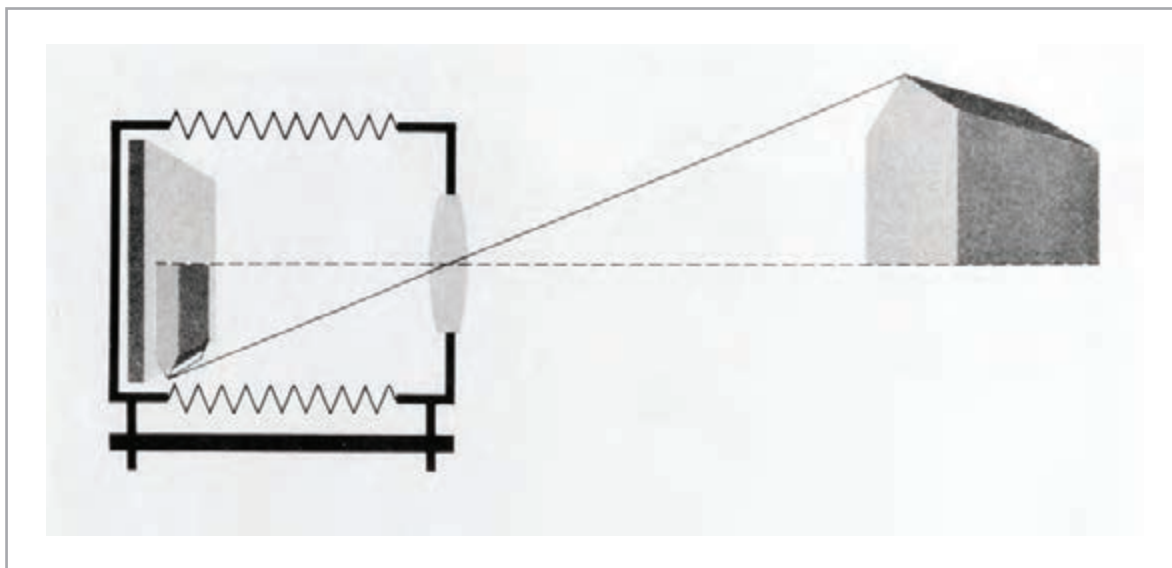

▲ تصویر ۱۲

اگر از یک ساختمان مرتفع، به این شکل عکاسی کنیم، عکس ما به شکل تصویر زیر، سمت راست، ثبت می‌شود. برای آنکه بالای ساختمان در کادر وارد شود و مساحت زمین که در کادر اشغال شده کم شود، سر دوربین را به سمت بالا حرکت می‌دهیم.

در این حالت، عکس ثبت شده به شکل تصویر زیر، سمت چپ، خواهد شد و دیگر خطوط عمودی ساختمان موازی نیست و پرسپکتیو همگرا پیدا می‌کند؛ چرا که دیگر، صفحه حساس سنسور ما موازی با دیوار ساختمان نیست.



▲ تصویر ۱۴



▲ تصویر ۱۳

به نظر شما برای اینکه ما عکسی مانند تصویر شماره ۱۱ داشته باشیم چه کاری باید انجام دهیم؟

یکی از راهکارها این است که ارتفاع سطح دوربین را نسبت به سطح زمین بالا ببریم. بدون اینکه سر دوربین به سمت بالا حرکت کند. یعنی همچنان سطح حساس با دیوار بنا موازی باشد. در این حالت شاید مجبور باشیم تا چندین متر مثلاً ۶ الی ۷ متر (بستگی به ارتفاع بنای مورد عکاسی دارد) سطح دوربین را بالاتر ببریم. مثلاً مجبور شویم از بالای پشت بام ساختمان مقابل عکاسی کنیم. ولی چون همیشه موقعیت به گونه‌ای نیست که بتوان این کار را انجام داد. به این منظور می‌توان از لنز PC و یا TS استفاده کرد.

همان طور که در تصاویر می‌بینید تفاوت لنزهای PC و یا TS با لنزهای دیگر در این است که این لنزها از محور خود جابه‌جا شده و از حالت هم مرکز بودن خارج می‌شود (هم مرکز بودن لنز نسبت به سطح حساس یا سنسور) و یا از محور اصلی خود به صورت زاویه‌دار می‌شکنند و خمش ایجاد می‌شود. به دیاگرام و عکس گرفته شده با لنز PC در این حالت توجه کنید.

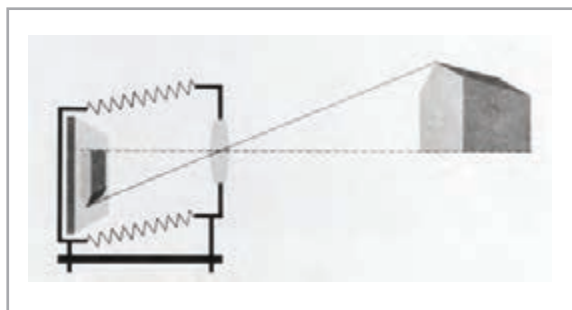

▲ تصویر ۱۵



▲ تصویر ۱۶



▲ تصویر ۱۷



▲ تصویر ۱۸- الف



▲ تصویر ۱۸- ب

### ۳- کاربرد فیلتر در عکاسی از فضاهای شهری و ساختمان‌ها

به طور کلی فیلترها به سه دسته کلی تقسیم می‌شوند:

- ۱- فیلترهایی که در عکاسی سیاه و سفید استفاده می‌شوند و برای تغییر کنتراست می‌باشند.
- ۲- فیلترهایی که در عکاسی رنگی استفاده می‌شوند و جهت اصلاح رنگ می‌باشند.
- ۳- فیلترهایی که در عکاسی سیاه و سفید و رنگی به صورت مشترک استفاده می‌شوند.

فیلترها، از جنس شیشه و یا ژلاتین تهیه می‌شوند. فیلترهای ژلاتینی عمر کمتری دارند و به راحتی بر روی آنها خش می‌افتد و آسیب‌پذیرتر هستند و از آنجایی که فیلترها دارای رنگ هستند میزان عبور نور را کاهش می‌دهند و به همین دلیل فیلترها یک ضریب دارند، که به آن ضریب افت نور فیلتر می‌گویند. به طور مثال اگر ضریب یک فیلتر  $2X$  باشد لازم است نوردهی را به میزان ۲ برابر افزایش دهیم یعنی یک استاپ نوردهی بیشتر و اگر ضریب یک فیلتر  $4X$  باشد نوردهی را باید به میزان ۴ برابر افزایش دهیم یعنی دو استاپ نوردهی بیشتر و  $8X$  یعنی ۸ برابر نوردهی را باید افزایش دهیم یعنی سه استاپ نوردهی بیشتر، الی آخر.



۱- فیلترهایی که در عکاسی سیاه و سفید مورد استفاده قرار می‌گیرند شامل قرمز، نارنجی، زرد و سبز هستند که کاربرد آنها برای تغییر کنتراست است.

در عکاسی دیجیتال اغلب دوربین‌ها یک برنامه عکاسی سیاه و سفید و یا مونوکروم دارند و در تعدادی از دوربین‌ها از بخش برنامه (منو) می‌توان فیلترها را اعمال کرد. ولی زمانی که با فرمت RAW عکاسی می‌کنید عکس شما همچنان رنگی است و فقط فرمت JPEG آن سیاه و سفید است و می‌توانید در نرم‌افزار، زمانی که عکس خود را تبدیل به سیاه و سفید می‌کنید، فیلتر مورد نظر را انتخاب کنید. در عکاسی سیاه و سفید از معماری و فضاهای شهری استفاده از این فیلترها به‌ویژه فیلتر قرمز، نارنجی و زرد می‌تواند کنتراست بین نمای آجری یا کاهگلی ساختمان‌ها نسبت به آسمان بالا برده و در نتیجه ساختمان‌ها روشن‌تر و آسمان تیره‌تر ثبت شود.

۲- فیلترهایی که در عکاسی رنگی جهت اصلاح رنگ استفاده می‌شوند.

#### کلوین و یا رنگ دما

کلوین یا رنگ دمای نور روز، ۵۵۰۰ درجه کلوین است. نور روز در هوای آفتابی سفید است، یعنی کل طیف رنگ از ۴۰۰ تا ۷۰۰ نانومتر را شامل می‌شود و هرچه کلوین از ۵۵۰۰ کمتر شود رنگ عکس به سمت زردی (گرمی) و هر چه از ۵۵۰۰ بالاتر برود رنگ عکس به سمت آبی (سردی) می‌رود.

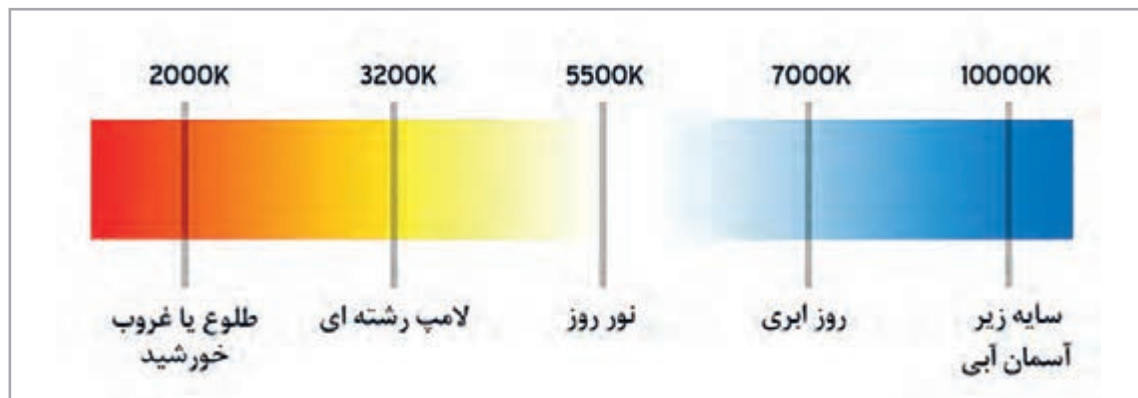

▲ تصویر ۱۹

در عکاسی دیجیتال دیگر از این فیلترها استفاده نمی‌شود ولی به جای آن در خود دوربین یک برنامه به نام وایت‌بالانس<sup>۱</sup> یعنی انتخاب تراز سفیدی وجود دارد. به عکس‌های صفحه بعد توجه کنید:

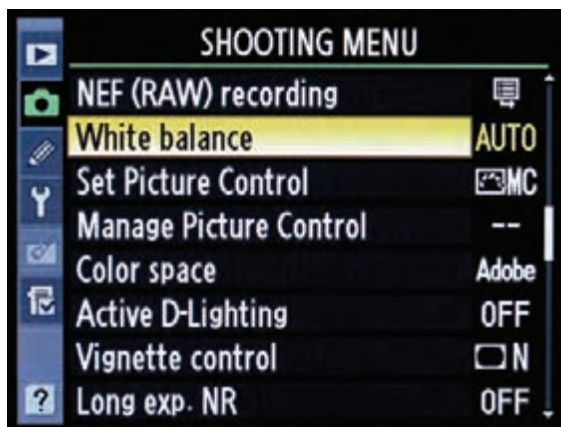

▲ تصویر ۲۱

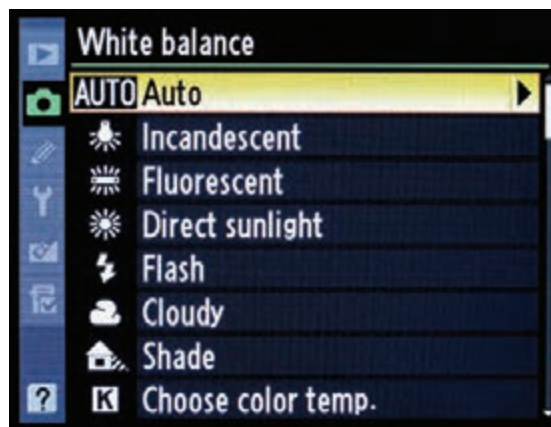

▲ تصویر ۲۰

### ۳- فیلترهای مشترک بین عکاسی سیاه و سفید و رنگی

تعدادی از این فیلترها در عکاسی از فضاهای شهری و ساختمان‌ها و طبیعت کاربرد دارند.

#### الف: فیلتر پلاریزه

کار این نوع فیلترها بالا بردن خلوص رنگ‌ها، آبی‌تر کردن رنگ آسمان و حذف بازتاب‌های غیرفلیزی (انعکاس‌ها) از سطح شیشه، آب و ... است که در عکاسی معماری و طبیعت کاربرد فراوان دارند.



▲ تصویر ۲۲



▲ تصویر ۲۳

#### ب: فیلتر ND

این نوع فیلترها به رنگ خاکستری بوده و کاربردشان؛ کاهش شدت نور است و غلظت‌های مختلفی با ضریب‌های ۲X، ۴X، ۸X و ... ۱۰۰۰X دارند، امروزه فیلترهای جدید ND متغیری نیز ساخته شده که از ۲X تا ۱۰۰۰X متغیرند و مانند فیلتر پلاریزه با چرخاندن آن، این غلظت تغییر می‌کند.



▲ تصویر ۲۴ - الف

### ج: فیلتر ND تدریجی

این فیلترها معمولاً به صورت مستطیل هستند و با هولدر در جلوی لنز نصب می‌شوند و کاربردشان اکثراً در مواقعی است که اختلاف نور قسمت بالای تصویر (آسمان) با قسمت پایین تصویر (زمین و ساختمان‌ها) زیاد باشد. رنگ این نوع فیلتر از بالا به شکل خاکستری شروع می‌شود و تا پایین آرام آرام به صورت تدریجی، بی‌رنگ (شیشه ساده) می‌شود. این فیلترها همچنین غلظت‌های مختلفی دارد مانند  $2X$  -  $4X$  -  $8X$ .

### ۴- سه پایه

در عکاسی از فضای شهری و ساختمان‌ها (معماری) استفاده از سه پایه برای دوربین بسیار مهم است. توصیه می‌شود حتی اگر شرایط نور خوب است و زمان نوردهی بالاست و امکان لرزش دوربین وجود ندارد، باز هم با وجود این شرایط حتماً از سه پایه استفاده شود. یکی از دلایل این کار آن است که به کمک سه پایه‌ای محکم، کادربندی با تأمل و دقت بیشتری انجام می‌پذیرد.

### ۵- تراز

استفاده از تراز آبی (حبابی) روی دوربین و یا سه پایه برای تراز کردن دوربین بسیار مهم است؛ البته اکثر دوربین‌های دیجیتال امروزه در داخل خود یک تراز دیجیتال دارند.

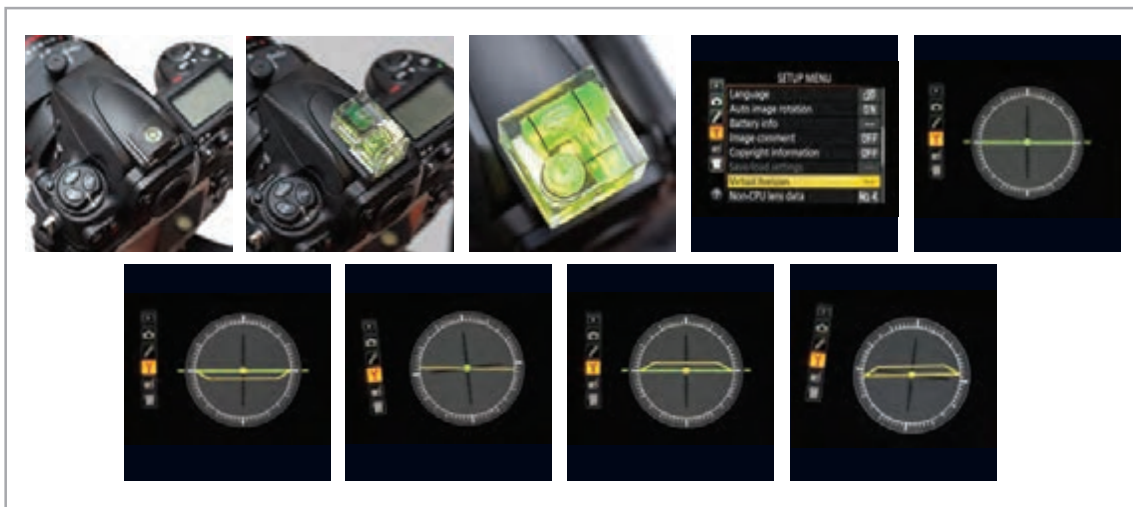

▲ تصویر ۲۵

## ۶- دکلاننشور

توصیه می‌شود برای آنکه لرزش در دوربین به حداقل ممکن برسد، از دکلاننشور استفاده شود. در صورت نداشتن دکلاننشور می‌توان از سلف تایمر دوربین نیز استفاده کرد.



▲ تصویر ۲۶

## زمان مناسب برای عکاسی از فضای شهری و ساختمان‌ها

به طور کلی مناسب‌ترین فصل برای عکاسی معماری، فصل پاییز و زمستان و اوایل بهار است؛ چرا که در فصل پاییز و زمستان زاویه تابش خورشید، مایل است و نسبت به فصل بهار و تابستان کنتراست کمتری دارد. دلیل دیگر آن این است که در فصل پاییز و زمستان برگ درختان ریخته و جلو دید ساختمان را کمتر می‌گیرد. (البته به استثنای درختان سوزنی که در چهار فصل سبز هستند).

فعالیت  
کارگاهی



همراه با هنرآموز و دوستان خود یک تمرین را انجام دهید. به این شکل که یک بنا مثلاً هنرستان خود را انتخاب کرده و سپس از صبح تا عصر به فاصله هر ۲ ساعت یک عکس از آن بگیرید. نمونه های عکس زیر به شما کمک می‌کند که این فعالیت را بهتر انجام دهید.



▲ تصویر ۲۸ | ساعت ۷ صبح



▲ تصویر ۲۷ | ساعت ۶ صبح



▲ تصویر ۳۰ | ساعت ۹ صبح



▲ تصویر ۲۹ | ساعت ۸ صبح



▲ تصویر ۳۲ | ساعت ۱۱ صبح



▲ تصویر ۳۱ | ساعت ۱۰ صبح



▲ تصویر ۳۴ | ساعت ۱ بعد از ظهر



▲ تصویر ۳۳ | ساعت ۱۲ ظهر



▲ تصویر ۳۶ | ساعت ۳ بعد از ظهر



▲ تصویر ۳۵ | ساعت ۲ بعد از ظهر



▲ تصویر ۳۸ | ساعت ۵ بعد از ظهر



▲ تصویر ۳۷ | ساعت ۴ بعد از ظهر



▲ تصویر ۴۰ | ساعت ۷ بعد از ظهر



▲ تصویر ۳۹ | ساعت ۶ بعد از ظهر



▲ تصویر ۴۱ | ساعت ۸ بعد از ظهر

اکنون این عکس‌ها را با هم مقایسه کنید و ساعت مناسب که زاویه تابش نور، حجم و بعد بنا را به بهترین شکل نشان می‌دهد انتخاب کنید.

فعالیت  
کارگاهی



به طور کلی می‌توان گفت در طول روز مناسب‌ترین زمان برای عکاسی از طلوع آفتاب تا حدود ساعت ۱۰ صبح است، (این ساعت در موقعیت‌های جغرافیایی و فصول مختلف، متغیر است و ممکن است در جایی ساعت ۹ و در جایی دیگر ۱۱ صبح باشد) و مناسب‌ترین زمان برای عکاسی از بعد از ظهر حدود ساعت ۱۴ تا قبل از غروب آفتاب است (البته این ساعت نیز در موقعیت‌های جغرافیایی و فصول مختلف، متغیر است و ممکن است در جایی ساعت ۱۳ و جایی دیگر ساعت ۱۵ باشد).

نکته

معمولاً هوای آفتابی برای عکاسی مناسب‌تر از هوای ابری است.



## انتخاب زاویه مناسب یک بنا

فعالیت  
کارگاهی



یک بنا در شهر خود را در نظر بگیرید که چهار طرف آن باز باشد (می‌تواند این بنا مدرسه شما باشد) سپس در یک روز از هشت جهت آن ساختمان عکاسی کنید (شمال، جنوب، شرق، غرب، شمال شرقی، شمال غربی، جنوب شرقی، جنوب غربی) سپس این عکس‌ها را چاپ کرده در کنار هم قرار دهید و از میان آنها مناسب‌ترین زاویه را که حجم و بعد بنا را نشان می‌دهد انتخاب کنید و دلیل انتخاب آن عکس را با دیگر هنرجویان و هنرآموزان خود بحث و گفت‌وگو کنید.

با توجه به موضوعات نور، حجم، بعد، عمق، پرسپکتیو، عکس‌های زیر را بررسی و تحلیل کنید:



▲ تصویر ۴۳



▲ تصویر ۴۲



▲ تصویر ۴۵



▲ تصویر ۴۴





▲ تصویر ۴۷



▲ تصویر ۴۶



▲ تصویر ۴۹



▲ تصویر ۴۸

اگر توجه کنید تصویر شماره (۴۳) از نظر حجم ساختمان که دو بعد را نشان می‌دهد و یک بعد آن نور آفتاب خورده و بعد دیگر آن در سایه است بنا حجم و خود را نشان داده و پرسپکتیو مناسب‌تری نسبت به سایر عکس‌ها دارد که در بعضی عکس‌ها بعد بنا تخت شده و حجم آن مشخص نیست.

نکته



## عکاسی از فضای داخلی

این دو عکس را با هم مقایسه کنید. تفاوت آن‌ها در چیست؟ به نظر شما کدام یک بهتر است؟ چرا؟



▲ تصویر ۵۱



▲ تصویر ۵۰



شما همین تمرین را انجام دهید. همراه هنرآموز خود از یک فضای داخلی مثلاً دفتر مدرسه عکاسی کنید بعد از پیدا کردن زاویه مناسب و کادربندی یک عکس بگیرید. حال برای گرفتن عکس دوم وسایل داخل اتاق را مانند میز، صندلی، چوب لباسی، قاب‌های روی دیوار و وسایل روی میز را بر اساس کادربندی خود از داخل منظره‌یاب دیده و دوباره چیدمان کنید قطعاً به علت آنکه از لنز واید استفاده می‌کنید و پرسپکتیو آن با چشم تفاوت دارد باید کمی وسایل را جابه‌جا کنید بعد از اینکه این جابه‌جایی را انجام دادید این دو عکس را با هم مقایسه کنید، خواهید دید عکس دوم از نظر ترکیب‌بندی از عکس اول مناسب‌تر است.

## وایت‌بالانس در عکاسی از فضاهای داخلی

در فضاهای داخلی معمولاً چراغ‌هایی وجود دارد که ممکن است مهتابی، کم مصرف LED، تنگستن و... باشد و یا در بعضی مواقع با هم ترکیب شوند، گاه ممکن است پنجره‌ای باشد که نور روز از آن وارد شود. به نظر شما در چنین مواقعی باید وایت‌بالانس دوربین را روی کدام حالت تنظیم کرد؟ ممکن است بگویید در حالت AUTO، ولی اگر بخواهیم وایت‌بالانس دقیق‌تری داشته باشیم بهتر آن است که روی حالت دستی قرار گیرد و سفید برای آن تعریف شود. در عکاسی از فضای داخلی معمولاً از لنز واید استفاده می‌شود. این کاغذ سفید را باید در کجای کادر قرار داد؟ کنار پنجره؟ نزدیک منبع نور مصنوعی؟ در چنین مواقعی از وسیله‌ای به نام درپوش وایت‌بالانس (کپ) استفاده می‌شود که به شکل درپوش لنز (کپ لنز) بوده و جلو لنز قرار می‌گیرد و یک حباب شیری رنگ (پلاستیک سفید) جلوی آن قرار دارد. سپس با آن وایت‌بالانس را انجام داده و بعد عکاسی شود. در این حالت وایت‌بالانس دقیق‌تری خواهیم داشت؛ در تصویر دو نمونه از این وسیله را می‌بینید.



▲ تصویر ۵۲



▲ تصویر ۵۲

## تکنیک عکاسی HDR در عکاسی از فضاهای داخلی و فضاهای شهری

به عکس‌های زیر توجه کنید. چه تفاوتی با هم دارند. دلیل آن چیست؟ به نظر شما کدام یک مناسب‌تر است؟ برای معرفی یک فضای معماری در این باره با هنرآموز و هم‌کلاسی‌های خود گفت‌وگو کنید.



▲ تصویر ۵۵



▲ تصویر ۵۴



▲ تصویر ۵۶

در عکس معماری، داشتن کیفیت و مشخص بودن جزئیات در روشنایی و تاریکی‌ها مهم است. برای رسیدن به عکس‌ها همانند تصویر (شماره ۵۴) که در آن تمام جزئیات روشنایی‌ها و تاریکی‌ها مشخص باشد. چند روش وجود دارد: یکی از این روش‌ها که کار بسیار سخت و پرهزینه‌ای است و در زمان عکاسی فیلمی از آن استفاده می‌شد این است که اختلاف نور محیط خارجی و داخلی را کم کرده یعنی محیط داخل را نورپردازی می‌کنیم و به پنجره‌ها فیلتر ژلاتینی ND می‌چسبانیم تا شدت نور بیرون کم شود.

اما امروزه می‌توان ساده‌تر و کم‌هزینه‌تر و با استفاده از نرم‌افزار و روش HDR این کار را انجام داد. روش HDR به این صورت است که چند عکس از یک صحنه با سرعت‌های مختلف گرفته می‌شود. یک بار نورسنجی بر اساس روشنی‌ها که تاریکی‌ها سیاه می‌شود و بار دیگر نورسنجی بر اساس تاریکی‌ها که روشنی‌ها سفید شده و جزئیات از بین می‌رود و چندین عکس بین این دو نورسنجی گرفته می‌شود. (توصیه می‌شود که هنگام عکاسی دیافراگم تغییر نکند و سرعت را تغییر داد، تا در عمق میدان عکس‌ها تغییری ایجاد نشود). سپس این عکس‌ها را با نرم‌افزاری مانند فتوشاپ به یک عکس تبدیل کرد و عکس نهایی عکسی خواهد بود که هم روشنایی‌ها و هم تاریکی‌ها جزئیات لازم را دارد. البته نرم‌افزارهای حرفه‌ای‌تر هم به غیر از فتوشاپ برای HDR وجود دارد.

تصاویر ۵۷ تا ۶۳ در نرم‌افزار فتوشاپ به یک عکس HDR تبدیل شده است.

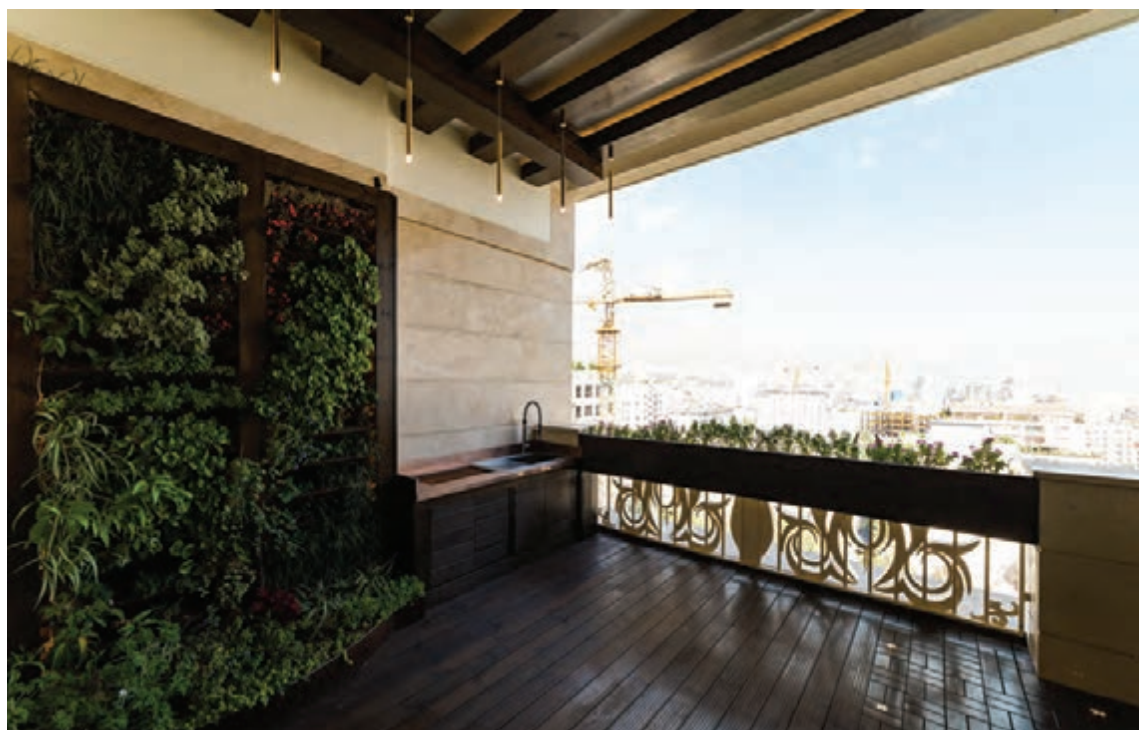

▲ تصویر ۵۷

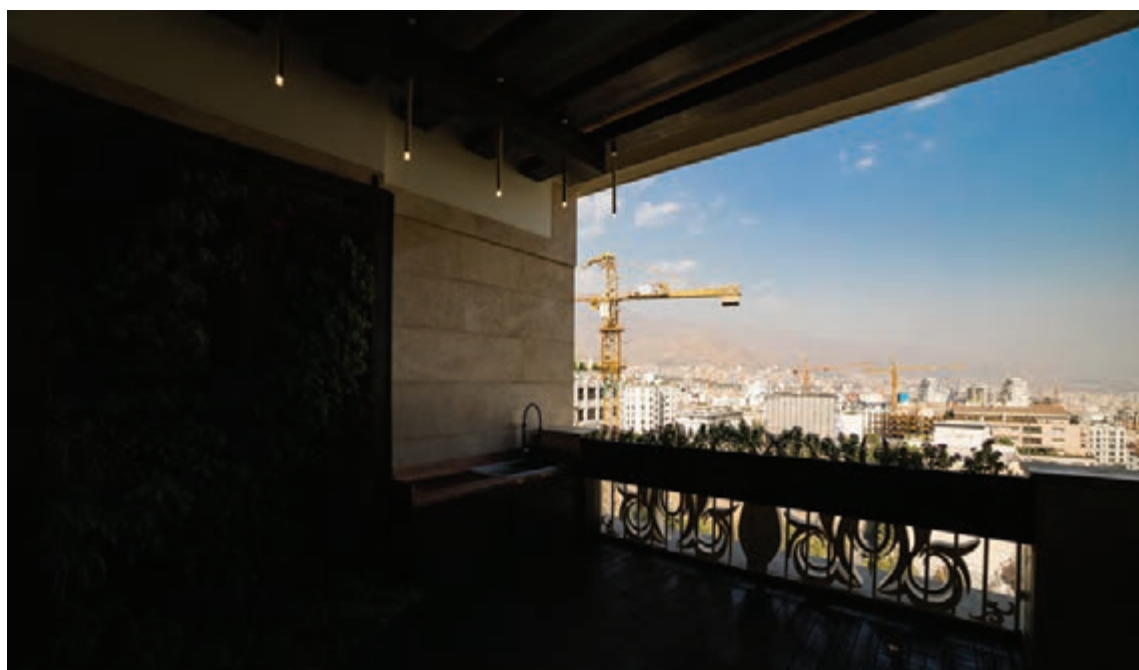

▲ تصویر ۵۸



▲ تصویر ۵۹

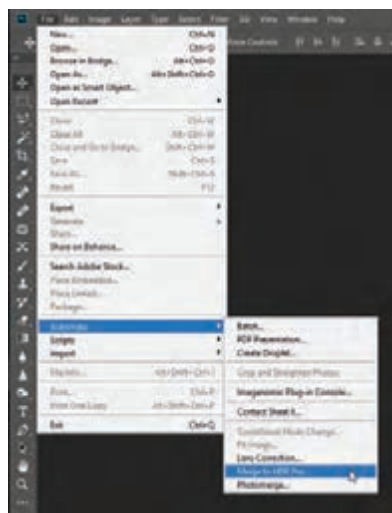

▲ تصویر ۶۲

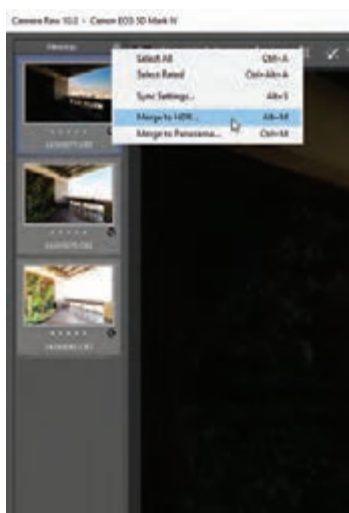

▲ تصویر ۶۱

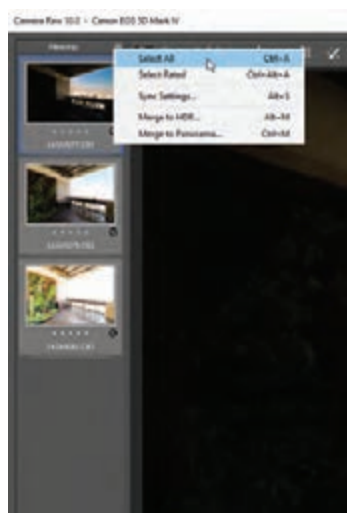

▲ تصویر ۶۰



▲ تصویر ۶۴



▲ تصویر ۶۳

## پانوراما

به دو عکس زیر توجه کنید چه تفاوتی با هم دارند. به نظر شما کدام یک گویاتر است؟



▲ تصویر ۶۶



▲ تصویر ۶۵



▲ تصویر ۶۷

عکس پانوراما عکسی است که زاویه دید گسترده‌ای دارد و نسبت طول به عرض آن بسیار متفاوت است. دوربین‌هایی خاص وجود دارد که کادر پانوراما عکاسی می‌کنند مانند Hasellblad XPAN و LINHOF ۶×۱۲ و LINHOF ۶×۱۷.



▲ تصویر ۷۰



▲ تصویر ۶۹



▲ تصویر ۶۸

اما با دوربین معمولی هم می‌توان از یک صحنه چند عکس گرفت و این عکس‌ها را به هم چسباند و یک عکس پانوراما ایجاد کرد.



▲ تصویر ۷۱

اگر در عکس اول (۷۱) قسمت‌های اضافی زمین و آسمان آن را حذف کنیم به عکس دوم می‌رسیم (۷۲) ولی کل عکس خیلی کوچک می‌شود و اگر این عکس را بزرگ کنیم افت کیفیت زیادی خواهد داشت. به نظر شما چرا چنین می‌شود؟ در این باره با هم کلاسی‌های خود گفت‌وگو کنید.



▲ تصویر ۷۲

فعالیت  
کارگاهی



به طور مثال اگر این عکس ۱۲ مگاپیکسل باشد با حذف کردن زمین و آسمان آن و رسیدن به کادر پانوراما عکس ما تبدیل به یک عکس ۴ مگاپیکسل می‌شود. ولی در عکس زیر که از گرفتن چند عکس ۱۲ مگاپیکسل کنار هم تشکیل شده، کیفیت بیشتری دارد. به عکس صفحه بعد توجه کنید: این عکس از چسباندن ۵ عکس ۱۲ مگاپیکسلی تشکیل شده و در نهایت یک عکس ۵۰ مگاپیکسل خواهیم داشت که کیفیت خوبی دارد.



▲ تصویر ۷۳



▲ تصویر ۷۴

نکته



عکس‌های پانوراما در طبیعت و معماری و فضاهای شهری کاربرد زیادی دارد .

## چگونگی گرفتن یک عکس پانوراما

- برای گرفتن یک عکس پانوراما باید چند نکته رعایت شود تا در نهایت این عکس‌ها به راحتی کنار هم قرار گیرند:
- ۱- بهتر است تعداد فریم‌های پانوراما فرد باشد.
  - ۲- نورسنجی یکنواخت باشد.
  - ۳- دوربین روی سه پایه و با خط افق تراز باشد.
  - ۴- برای گرفتن فریم کناری هر عکس حدود ۳۰٪ از فریم قبلی را مشترک قرار می‌دهیم.
  - ۵- اگر دوربین در حالت تراز باشد، بعد از عکاسی، عکس‌ها به صورتی که در تصویر زیر مشاهده می‌شود کنار هم قرار خواهند گرفت.



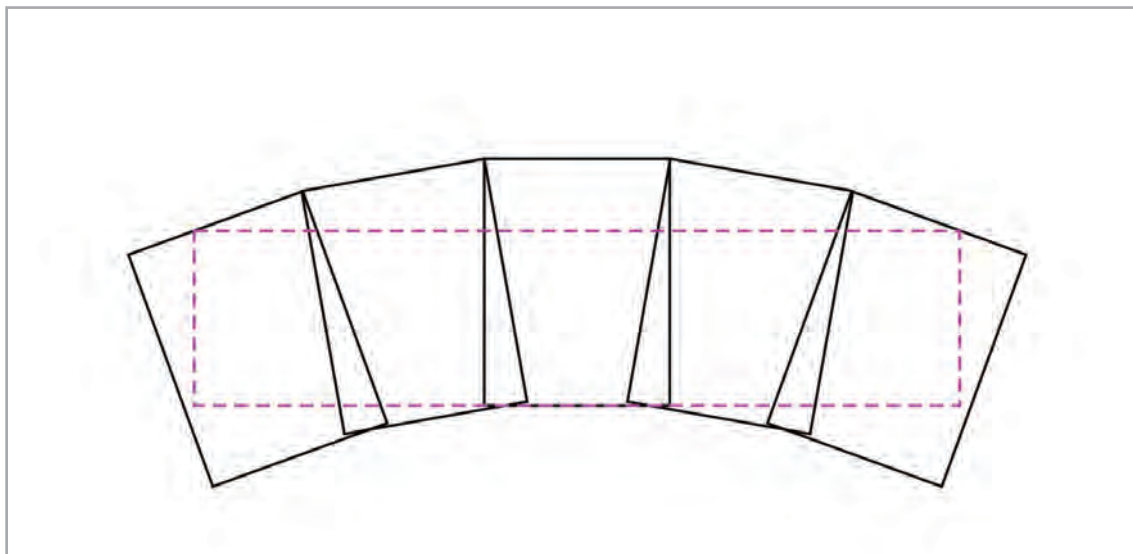

▲ تصویر ۷۵

اکنون برای اصلاح این مشکل به شیوه زیر عکاسی می‌کنیم.

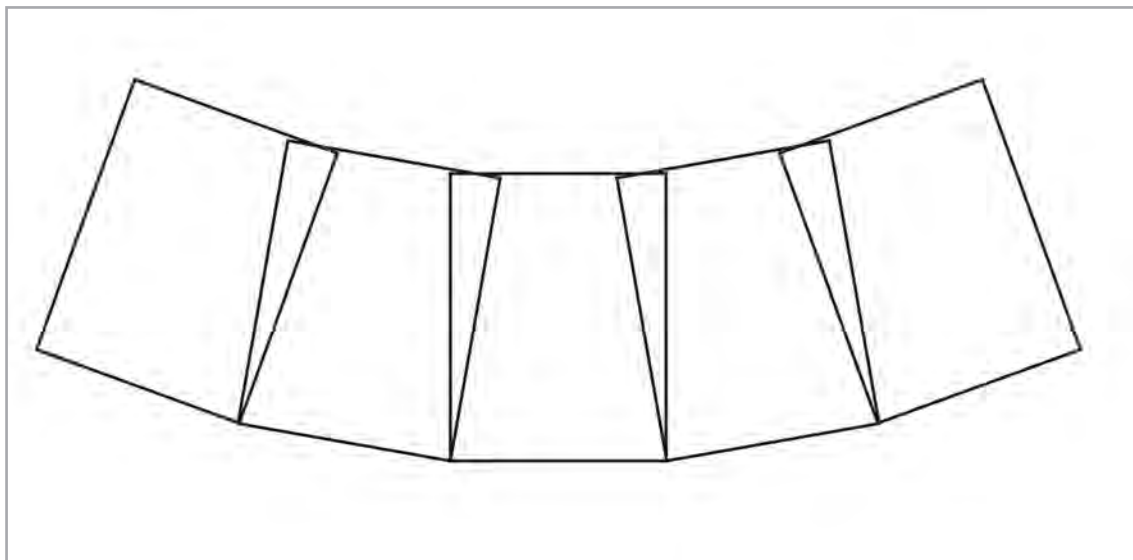

▲ تصویر ۷۶

یعنی وقتی فریم وسط گرفته شد. برای گرفتن عکس‌های سمت راست که ۳۰٪ هم‌پوشانی دارد، سمت راست دوربین کمی بالا می‌رود و از تراز خارج می‌شود (این میزان خیلی کم است برای لنز نرمال یا تله ضعیف حدود ۰/۵ تا ۱ درجه است). برای گرفتن عکس‌های سمت چپ، سمت چپ دوربین بالا می‌رود.

و به شیوه بالا (تصویر ۷۷) عکاسی می‌شود و در نهایت زمانی که عکس‌ها کنار هم گذاشته می‌شوند به صورت زیر همپوشانی خواهند داشت.

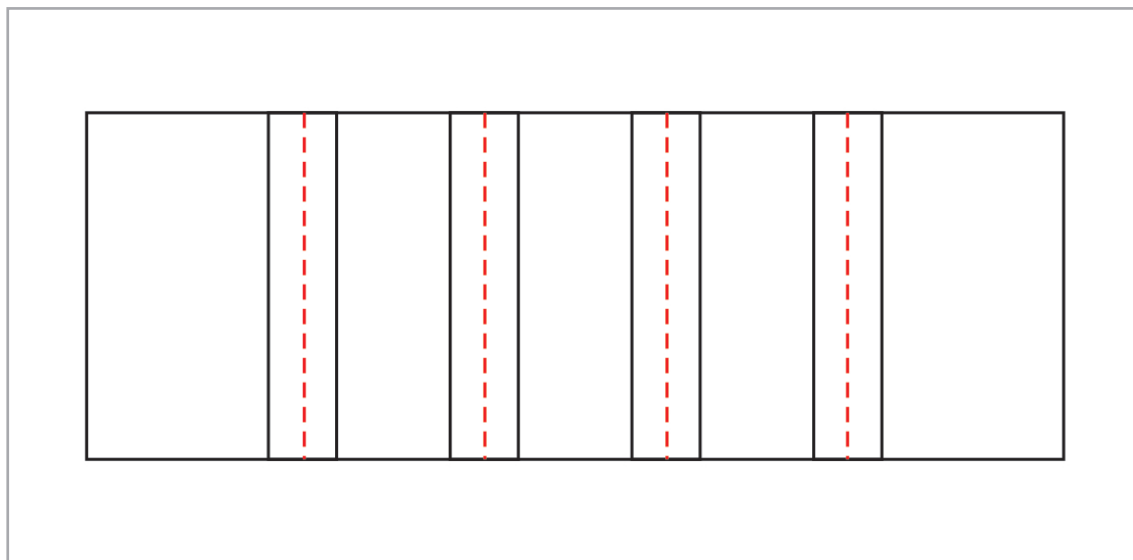

▲ تصویر ۷۷

نکته



چون دوربین در فریم وسط کاملاً با خط افق تراز است (یعنی دوربین به سمت بالا یا پایین متمایل نمی‌شود) بنابراین اگر به صورت افقی عکاسی شود، امکان دارد سطح زمین و آسمان در عکس کم باشد پس بهتر است دوربین به صورت عمودی درآید.

نکته



هنگام عکاسی با فیلم به هیچ عنوان نمی‌توانستیم از لنز واید استفاده کنیم چرا که عکس‌ها به علت اعوجاج لنز هرگز با هم همپوشانی نداشتند، اما امروزه با تکنولوژی دیجیتال برای کنار هم قرار گرفتن عکس‌ها از نرم‌افزار استفاده می‌شود. چنانچه که با لنز واید هم عکاسی شود در محیط نرم‌افزاری می‌توان عکس‌ها را با یکدیگر و به شکل مطلوب کنار هم قرار داد.

نکته



تکنیک عکاسی پانوراما بسیار گسترده است و انواع پانوراماها ۳۶۰ درجه، کروی و مانند آن وجود دارد که برای تهیه این نوع پانوراماها به تجهیزات بیشتری مانند سرسه پایه پانوراما و البته تجربه کاری نیاز است، که در صورت علاقه‌مندی می‌توانید به منابع دیگر مراجعه کنید.

با توضیحات داده شده و با راهنمایی هنرآموز خود یک عکس پانوراما تهیه کنید که حداقل از ۵ فریم تشکیل شده باشد.

فعالیت  
کارگاهی



## ارزشیابی عکاسی معماری و فضاهای شهری

### شرح کار:

تهیه عکس از معماری بناها، محیطها و فضاهای شهری با رعایت اصول فنی و تخصصی با رویکرد ثبت آموزشی - فرهنگی و ارائه آن .

### استاندارد عملکرد:

عکاسی از فضاهای معماری شهری با رعایت اصول معماری شهری و با هدف انتقال به مخاطب تخصصی و یا عمومی در فضای شهری، براساس استانداردهای حرفه‌ای. عکس معماری شهری: رعایت اصول معماری در تصویر، رعایت اصول پرسپکتیو، رعایت اصول کادربندی و زیبایی‌شناسی، حفظ جزئیات و ثبت فایل با فرمت RAW، جلب رضایت مشتری

### شاخص‌ها:

۱. تهیه عکس معماری شهری
۲. رعایت اصول پرسپکتیو
۳. رعایت نکات فنی و تخصصی عکاسی

### شرایط انجام کار و ابزار و تجهیزات:

زمان: برای یک عکس معماری و فضای شهری ۶۰ دقیقه  
 مکان: محل بنای شهری با تعیین ارزباب  
 تجهیزات: دوربین، وسایل نورسنجی، لنزها، فیلترها، سه پایه  
**ابزار و تجهیزات:** دوربین عکاسی یا دوربین مجهز به (اصلاح پرسپکتیو)، فیلترها، سه پایه، نورسنج

### معیار شایستگی:

ردیف	مرحله کار	حداقل نمره قبولی از ۳	نمره هنرجو
۱	پذیرش سفارش	۱	
۲	برنامهریزی برای عکاسی	۱	
۳	عکس برداری	۲	
۴	تحويل فایل	۱	
	شایستگی‌های غیرفنی، ایمنی، بهداشت، توجهات زیست محیطی و نگرش: کاربرد فناوری، اخلاق حرفه‌ای		۲
	میانگین نمرات		*

\* حداقل میانگین نمرات هنرجو برای قبولی و کسب شایستگی، ۲ می باشد.



## پودمان ۳

### عکاسی خبری



عکاسی از اخبار و رویدادها و تهیه عکس خبری یکی از رایج‌ترین و مهم‌ترین زمینه‌های عکاسی مطبوعاتی است که در آن عکاس خبری، با چشمانی تیزبین و دقت بسیار حاد، یا رویداد را ثبت و به اطلاع عموم می‌رساند. بنابراین داشتن مهارت‌های فنی و غیر فنی از ویژگی‌های عکاسان این حوزه است.

## واحد یادگیری ۱

### عکاسی خبری

برای تهیه عکس خبری، هنرجویان چه راه کاری را تجربه می کنند؟

■ هنرجویان در این واحد یادگیری مهمترین نکات فنی و شایستگی های ضروری برای حضور در محل وقوع خبر برای تهیه عکس خبری را می آموزند. در این نوع عکاسی، کسب مهارت ها و شایستگی های غیر فنی نقش تعیین کننده ای دارد.

### استاندارد عملکرد

■ تهیه عکس با توجه به موضوع خبر به وسیله دوربین و ابزارهای حرفه ای عکاسی خبری در محل وقوع خبر، با توجه به استانداردهای حرفه ای. (ثبت فایل با فرمت RAW، پوشش کامل خبر، رعایت حریم شخصی، رعایت اصول زیبایی شناسی و کادر بندی)

## عکاسی مطبوعاتی – عکاسی خبری

به عکس‌های زیر نگاه کنید :



▲ تصویر ۱



▲ تصویر ۲



▲ تصویر ۳



▲ تصویر ۴





▲ تصویر ۵



▲ تصویر ۶

◀ تصویر ۷

هر یک از عکس‌های صفحه‌های پیشین به چه موضوعی اشاره می‌کند؟  
کدام عکس مربوط به رخداد خبری است؟

عکس خبری چه نوع عکسی است و برای تهیه آن، عکاس خبری چه مهارت‌هایی باید داشته باشد؟  
عکس خبری به آن دسته از عکس‌هایی گفته می‌شود که عکاس خبری از رویدادهای مهم تهیه می‌کند که آگاهی از آنها برای جامعه اهمیت دارد. عکاس خبری فردی است که به محل حادثه یا رخداد می‌رود و از آنجا خبر و عکس تهیه می‌کند و آنها را از طریق رسانه‌ها در اختیار دیگران قرار می‌دهد. او با چشمانی تیزبین و گوش‌هایی شنوا حادثه را چه با دوربین و چه با قلم ثبت می‌کند تا دیگران را که به هر دلیل امکان حضور در صحنه رخداد را ندارند، در جریان اخبار قرار داده و آگاه کند. عکاس خبرنگار باید عوامل حادثه را شناسایی کرده و در گزارش و عکسی که ارائه می‌کند، به زمان، محل، چگونگی، علت و افراد درگیر در حادثه اشاره کند. عکاس و خبرنگار که ممکن است هر دو، یک شخص باشند، باید اطلاعات دقیق و کاملی در اختیار دیگران قرار دهد.

- آیا هر فردی می‌تواند در محل حادثه، عکس خبری برای رسانه‌ها تهیه کند؟  
- عکاسان خبری چه ویژگی‌ها و مهارت‌هایی دارند؟

## برخی از ویژگی‌های حرفه‌ای عکاس خبری

- ۱ باید تندرست، توانا و چالاک باشد.
- ۲ هوشمند و دارای ذهنی تحلیل‌گر باشد. زیرا عکاسی خبری در مواردی خطرناک است و عکاس باید ضمن هوشیاری کامل، مراقب محیط باشد و با تدبیر بتواند راه‌های گریز از خطر را به سرعت شناسایی کند تا در صورت لزوم ضمن مراقبت از تجهیزات خود بتواند جان خود را هم در سلامت نگاه دارد.
- ۳ برای انجام کار موفقیت‌آمیز، پیوسته در حال تکمیل دانش فنی، اطلاعات عمومی و دانستنی‌های حوزه فعالیت خود باشد.
- ۴ همچون یک پژوهشگر جست‌وجو کند و دانش او در زمینه‌های سیاسی، فرهنگی، اجتماعی و اقتصادی به‌روز باشد.
- ۵ با حوصله، مهربان و خوش‌رفتار باشد.
- ۶ وضع ظاهری و پوشاک او باید مناسب با فضایی باشد که در آنجا عکاسی می‌کند، مثلاً در مراسم ترحیم، پوشش او نباید مغایر با فرهنگ اجتماعی و شرایط آن مکان باشد.
- ۷ باید به مسائلی بپردازد که مورد توجه جامعه است و از پرداختن به مسائل شخصی که ربطی به جامعه ندارد و یا مسائلی که به او و یا حرفه او مربوط نمی‌شود، پرهیز کند.
- ۸ پیش از رفتن به محل رویداد، به ویژه خبرهای قابل پیش‌بینی مانند برگزاری آزمون ورودی دانشگاه‌ها، نشست مطبوعاتی وزیران و... بررسی کرده و اطلاعاتی به‌دست آورد.
- ۹ به کار خود علاقه‌مند باشد، در غیر این صورت این حرفه و شغل برایش آزاردهنده خواهد شد. کار عکاس خبری برخلاف تصور مردم و آنچه که در بعضی از فیلم‌های سینمایی نشان داده می‌شود، آسان نیست. عکاس خبری گاهی مجبور می‌شود مدت طولانی در مسیرهای دشوار مانند سنگلاخ، باتلاق، گرما و سرما، میدان جنگ و... پیاده راه برود. ممکن است در شرایط بحرانی ویژه مانند جنگ، با مشکلاتی مانند بی‌آبی روبه‌رو شود، زخمی شود و یا در شرایط جوی خاص، گرمای سوزان آتشفشان یا سرمای یخبندان را تجربه کند. (تصاویر ۱، ۵، ۸، ۹، ۱۰، ۱۱، ۱۲، ۱۳ و ۱۴)



▲ تصویر ۸

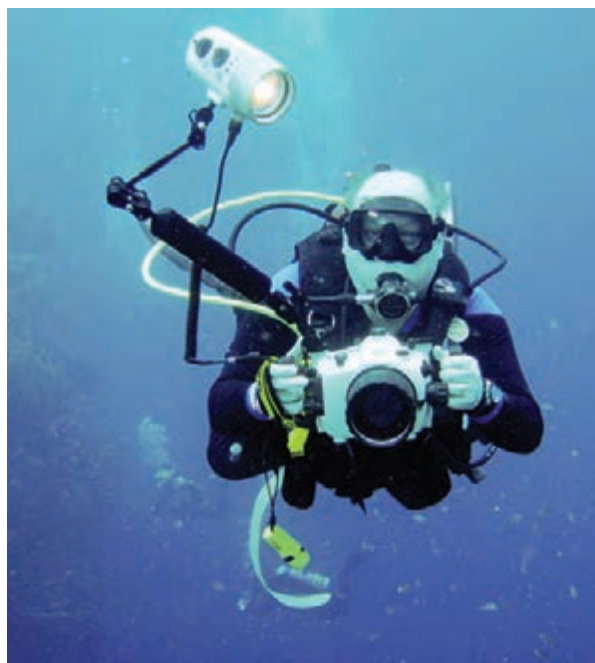

▲ تصویر ۹



▲ تصویر ۱۰



▲ تصویر ۱۱

◀ تصویر ۱۲



▲ تصویر ۱۴

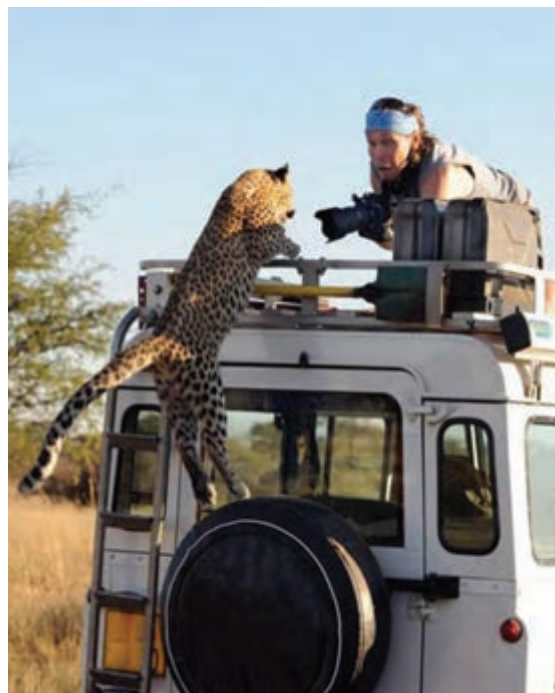

▲ تصویر ۱۳

- ۱۰ ترسو یا خجالتی نبوده و جسارت و شجاعت حضور در صحنه‌های خبر را داشته باشد. همچنین باید شنونده خوبی بوده و توانایی ایجاد رابطه با دیگران را داشته باشد. ارتباط عکاسان خبری با افراد مختلف در هر سن و روحیه‌ای سبب می‌شود تا در جمع آنان پذیرفته شود و بتواند عکس‌های مورد نظرش را تهیه کند.
- ۱۱ به کار تیمی اعتقاد داشته باشد.
- ۱۲ با استعداد و خلاق بوده و همیشه در پی ایده‌های نو باشد.
- ۱۳ به احساسات و هیجانات خود مسلط باشد (همدردی و همدلی با احساساتی شدن تفاوت دارد).
- ۱۴ به عنوان یک اصل مهم، حقیقت را بگوید و آن را تحریف نکند و در روند اطلاع‌رسانی، احساسات و عقاید شخصی خود را دخالت ندهد.
- ۱۵ برای پوشش خبری از کسی پول نگرفته و به کسی توهین و یا کسی را مسخره نکند. هنگام تولید و نیز انتشار عکس‌ها به هیچ عنوان با تحریف و دستکاری آنها سعی در فریب مردم و جامعه نداشته باشد.
- ۱۶ خوش‌قول باشد و با مدیریت زمان، کار را به موقع تحویل رسانه بدهد. زیرا در غیر این صورت خبر ارزش خود را از دست خواهد داد و به اصطلاح خواهد سوخت.

از پایگاه‌های خبری (سایت‌ها) و یا نشریات چاپ شده (روزنامه‌های صبح و عصر) عکس‌های خبری را جست‌وجو و انتخاب کرده و در پوشه‌ای با عنوان عکس خبری ذخیره کنید. عکس‌ها را در کارگاه به نمایش گذاشته و دربارهٔ رخداد عکس، ابعاد و گستردگی خبر، تأثیر عکس‌ها و موفقیت عکاس در بازنمایی و بازگویی دقیق خبر گفت‌وگو کنید.

فعالیت  
کارگاهی



به عکس های زیر توجه کنید:



▲ تصویر ۱۵



▲ تصویر ۱۶

- به نظر شما مهم‌ترین تفاوت این دو عکس از نظر موضوعی که بیان می‌کنند چیست؟  
 - آیا در هر دو نوع خبر تفاوتی وجود دارد؟ این تفاوت‌ها چه تأثیری در عکس و چگونگی کار عکاس دارند؟  
 خبرها از نظر موضوع، نوع و موقعیت، گوناگون هستند اما به طور کلی می‌توان آنها را به دو دسته تقسیم کرد:

## ۱- خبر عمومی



▲ تصویر ۱۷

خبر عمومی خبری است که ما پیشاپیش از وقوع آن آگاهیم. مانند برگزاری جلسه دیدار رئیس‌جمهور با استانداران، انتخابات شورای شهر، مسابقه فوتبال، نشست مطبوعاتی و مانند آن.

برای این نوع خبرها و با توجه به موضوع، زمان و مکان تعیین شده، عکاس و خبرنگاری که در آن حوزه خبری تجربه و آگاهی مناسبی دارد، انتخاب و به محل اعزام می‌شود. عکاس باید اطلاعات کاملی از موقعیت محل عکاسی داشته باشد. اطلاعاتی مانند وضعیت محیط، رنگ نور، نحوه نشستن اعضا، شناسایی چهره افراد، موقعیت خبرنگاران و ... در چگونگی جای‌گیری عکاس مؤثر است. عکاس خبری در خبرهای عمومی پیشاپیش می‌تواند اطلاعات دقیقی از فضای عکاسی به دست آورد و نسبت به موضوع و حاضران آگاهی پیدا کند. در مواردی ممکن است پس از چندین بار تجربه عکاسی در موقعیت خبر، نسبت به این نکات اطلاعات و آگاهی کافی به دست آورده باشد. مثلاً عکاسی که از مجلس شورای اسلامی یا جلسات هیئت دولت و یا شورای شهر مرتباً عکاسی می‌کند، پس از چند بار تجربه، نکاتی را در می‌یابد که به انتخاب لحظه عکاسی و کادرهای مناسب، کمک بسیار می‌کند. از آنجاکه نشست‌ها، جلسات و کنفرانس‌های مطبوعاتی با شخصیت‌های مهم و خبرهایی این‌گونه از اهمیت خبری بالایی برخوردارند، بنابراین باید عکاس خبری بسیار آگاهانه در این موقعیت‌ها قرار گیرد و عکاسی کند.

در این‌گونه نشست‌های خبری یا کنفرانس‌ها و ... عکس پرتره رسمی افراد که هیچ بیانی ندارند ارزش چندانی ندارد مگر اینکه حالت خاصی در چهره فرد باشد یا او حرکت خاص و کنش خاصی در عکس داشته باشد که ویژگی خبری را پوشش دهد.



▲ تصویر ۱۸



با مراجعه به سایت‌های خبری و روزنامه‌ها چند عکس از اخبار عمومی را انتخاب کنید. این عکس‌ها را در یک پوشه با عنوان «عکس خبری» ذخیره کنید. سپس یکی از بهترین عکس‌ها را از نظر نوع ارتباط با موضوع خبر چاپ کرده و در کارگاه ارائه کنید. اکنون با سایر هنرجویان، عکس‌های انتخابی و نصب شده بر روی دیوار کارگاه را مقایسه کرده و درباره آنها گفت و گو کنید  
محور گفت‌وگوها:

- کدام عکس از نظر پوشش خبری موفق‌تر است؟
- کدام عکس در کنار موضوع خبری خود، ویژگی‌های یک عکس خوب را هم دارد؟
- کدام عکس سریع‌تر با بیننده ارتباط برقرار می‌کند و منظورش را بهتر می‌رساند؟



عکاس باید از گرفتن عکس‌های تکراری پرهیز کرده و عکس‌های خلاقانه بگیرد. ما همیشه شاهد یک سری عکس‌های تکراری از ورزشکاران برنده هستیم که مدال خود را به دندان گرفته‌اند.



▲ تصویر ۱۹





هر سرویس خبری باید تقویمی داشته باشد که مناسبت‌ها، نشست‌ها و رویدادهای قابل پیش‌بینی را در آن نوشته باشند. برخی از خبرها را می‌توان از طریق گروه‌های اجتماعی یا اخبار رسانه‌ها به دست آورد. همچنین سازمان‌ها و یا نشریات تخصصی مانند سلامت و بهداشت معمولاً در این موارد اطلاعیه‌هایی پیشاپیش منتشر می‌کنند.

عکاس خبری باید تک‌تک افراد داخل عکس را شناسایی کند، زیرا برای نوشتن «شرح عکس» یا «کپشن»<sup>۱</sup>، این اسامی مفید خواهند بود. همچنین توجه به کارنامه افراد و سخنانشان در جلسات و مواردی از این گونه در آگاهی عکاس و تهیه عکس خبری او نقش مهمی دارند. عکس‌های خبری اگرچه به قصد اطلاع‌رسانی گرفته می‌شوند اما به تدریج تبدیل به عکس‌های مستندی خواهند شد که آیندگان از آنها به عنوان اسناد تاریخی استفاده خواهند کرد. بنابراین، عکس‌های خبری هم پاسخگوی نیاز مخاطبین امروز است و هم پژوهشگران آینده.

## ۲- خبر فوری

خبر فوری چه تفاوتی با خبر عادی دارد؟ خبر فوری، خبری است دربارهٔ حوادثی که پیشاپیش از وقوع آنها اطلاع نداریم و به صورت ناگهانی رخ می‌دهند و ممکن است خطرناک هم باشد مانند زمین‌لرزه، طوفان، آتش‌سوزی یا آتشفشان و ... در این گونه مواقع در حالی که مردم از آن مکان دور می‌شوند، عکاسان خبری با سرعت به سمت حادثه می‌روند و در برخی موقعیت‌های بسیار خطرناک مانند حملات تروریستی، عکاس اولین چیزی که باید رعایت کند مسئلهٔ امنیت خود و دیگران است. در چنین مواردی، ضمن اینکه مأموران پلیس تلاش می‌کنند امنیت افراد حاضر در صحنه را تأمین کنند (بدون توجه به کار عکاس)، عکاس نیز سعی می‌کند وظیفهٔ خودش را انجام دهد. او باید ضمن حفظ جان خود، مراقبت کند که در کار پلیس نیز اختلالی ایجاد نشود. زیرا حداقل زبان چنین کاری این است که حتی به منظور گفت‌وگو و قانع کردن پلیس، وقت عکاس گرفته خواهد شد در حالی که در چنین مواردی هر لحظه برای عکاسی اهمیت فراوان دارد.

عکاس خبری باید توانایی جای‌گیری مناسب در موقعیت خبر به ویژه در مکان‌های باز و موقعیت‌هایی مانند اجتماعات، سخنرانی‌ها و راهپیمایی‌ها را داشته باشد. او ممکن است ناچار شود از درخت بالا برود و یا در پشت بام ساختمان‌ها قرار گیرد.

عکاس اگرچه می‌تواند با تعداد زیادی عکس، موضوع را بیان کند اما اگر بتواند عناصر خبر را در یک عکس بگنجانند، کار او بسیار موفق خواهد بود.



▲ تصویر ۲۰



▲ تصویر ۲۱

عکاس خبری بر خلاف گزارشگر روزنامه که می‌تواند برخی از اطلاعات مورد نیاز برای نوشتن گزارش خود را بعداً با تلفن و یا مراجعه به دست بیاورد، باید سر صحنه رخداد با عکس‌های خود اطلاعات لازم را گردآوری کند. او نباید چیزی را از دست بدهد، زیرا فرصت دیگری برای ثبت رخداد در اختیار او نیست.

## نکته



عکس خبری بر خلاف عکس هنری ارزش خود را نه از زیبایی‌شناسی که در درجه نخست از خبر و انتقال درست آن کسب می‌کند. نقش ترکیب‌بندی در عکس خبری را می‌توان به شمرده‌گویی گوینده رادیو یا تلویزیون تشبیه کرد که هدف از آن انتقال درست منظور است. بنابراین، اگرچه ترکیب‌بندی مناسب و رعایت اصول و مبانی هنر تجسمی در عکس خبری نیز کاربرد دارد ولی اولویت آن نبوده و عکس خبری قرار نیست تابلوی نقاشی باشد. اولویت عکس خبری سرعت عمل و بیان درست و به دور از آشفتگی است تا بیننده بی‌درنگ به مقصود عکس پی ببرد. عکس باید سراسر باشد و به دور از پیچیده‌گویی باشد. عکس خبری برای حفظ بیان درست هرگز نباید دستکاری شده و چیزی از آن حذف و یا چیزی بدان افزوده شود. هدف عکاس خبری در استفاده از ترکیب‌بندی، جلب توجه بیننده به بخش یا عناصری از تصویر است.

فعالیت  
کارگاهی

در فضاهای مجازی و اینترنت و یا با جست و جو در روزنامه‌ها و نشریات خبری چاپ شده، چند عکس از خبرهای فوری مثل حوادث را انتخاب کرده و در فایل با عنوان «عکس‌های اخبار فوری و حوادث» بایگانی کنید. در کارگاه با نمایش عکس‌ها، با هم‌کلاسی‌های خود گفت و گو کنید.  
محور های گفت و گو:

- ۱- آیا عکس، تمام عناصر خبر را نشان می‌دهد؟
- ۲- آیا عکس به درستی، به آنی و فوری بودن خبر اشاره می‌کند؟
- ۳- آیا عکس تاثیر گذار است؟
- ۴- آیا اصول و مبانی بصری در کنار مباحث فنی در عکاسی آنها رعایت شده‌است؟

## شرح یا زیرنویس عکس (کپشن نویسی)

عکس به تنهایی گویای تمام محتوا و معنا نیست. در گذشته این باور رایج بود که عکس همه چیز را می‌گوید و از این رو به توضیح و زیرنویس نیازی ندارد. حتی چنین گفته می‌شد که یک عکس، ارزشمندتر از هزاران واژه است. اما واقعیت این است که عکس فقط با یک حس، آن هم حس بینایی سر و کار دارد. همچنین در موارد بسیاری مانند نشریات سیاه و سفید که عکس‌های رنگی در آن‌ها تکرنگ چاپ می‌شوند، بسیاری از اطلاعات دریافت نمی‌شود. به همین دلیل نوشتن شرح برای برخی از عکس‌ها، به‌ویژه عکس‌های مطبوعاتی و نوشتن گزاره‌ها و عبارات توصیفی برای برخی از آثار هنرمند یک ضرورت است.



▲ تصویر ۲۲



در نوشتن زیرنویس برای عکس‌های مطبوعاتی به این نکات توجه کنید:

- ۱- ساده و قابل فهم بنویسید.
- ۲- در زیرنویس به پنج «چه» (5W) باید پاسخ داد:  
چه چیزی (What). چه اتفاقی در این جا افتاده است؟  
چه کسی؟ (Who). چه کس یا کسانی در عکس دیده می‌شوند؟  
چه جایی؟ (Where). محل رخداد کجاست؟  
چه وقتی؟ (When). چه وقتی رخ داده است؟  
چرا؟ (Why). علت وقوع رخداد چه بوده است؟
- گاهی هم افزون بر این‌ها، به چگونه؟ (How) نیز توجه می‌شود. یعنی حادثه چگونه رخ داده است؟
- ۳- نام هر فرد را در زیر عکس بنویسید. اگر صاحب عکس فردی سرشناس است، سال‌ها بعد شناسایی او دشوار خواهد بود. آیا الان می‌شود عکس جبار باغچه بان بنیانگذار نخستین کودکستان و مدرسه ناسنویان در ایران و یا محمدتقی بهار معروف به ملک‌الشعرا ادیب و شاعر سال‌های دور را بدون زیرنویس شناخت؟



▲ تصویر ۲۴ | محمد تقی بهار

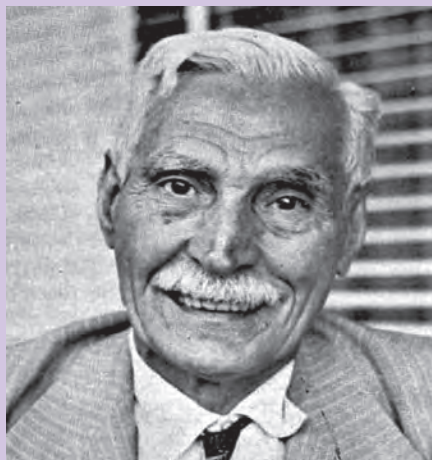

▲ تصویر ۲۳ | جبار باغچه بان



▲ تصویر ۲۵

۴- توضیح واضح‌تر ندهید و آنچه را که در عکس دیده می‌شود، دوباره بازگو نکنید. اگر کودکی از پشت پنجره نگاه می‌کند، ننویسید «کودکی از پشت پنجره نگاه می‌کند». در واقع عکس را توصیف نکنید، آن را تفسیر کنید، مثلاً «کودک در تمام مدتی که پدر و مادر سر کار هستند، به ناچار در خانه تنها می‌ماند».

۵- غیر از عکس‌های تفسیرپذیر و مفهومی که معمولاً تفسیر و نتیجه‌گیری از آنها را به عهده بیننده می‌گذارند، در عکس‌هایی که نقش اطلاع‌رسان دارند، از طریق شرح عکس، اطلاعاتی کامل به بیننده ارائه می‌شود.

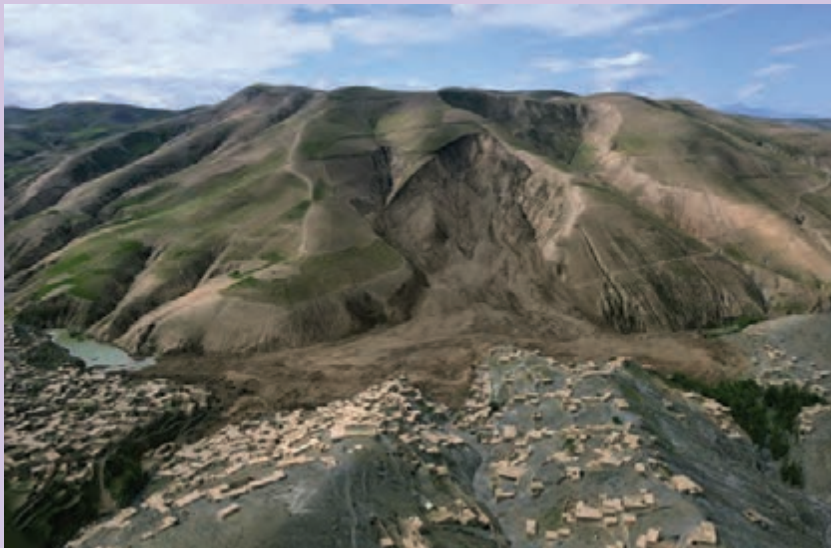

▲ تصویر ۲۶ | در اثر رانش زمین در روستای باریک آب واقع در ولایت بدخشان افغانستان، ۲۵۰۰ نفر کشته شدند.  
دوشنبه ۱۵ اردیبهشت ۱۳۹۳



▲ تصویر ۲۷ | گل پیروزی بخش تیم ملی جمهوری اسلامی ایران در جام جهانی در بازی با آمریکا، در این دیدار تیم ملی کشورمان تیم آمریکا را دو بر یک شکست داد.

۶- اگر عکس مستند را دستکاری کرده‌اید، حتماً به آن اشاره کنید.



▲ تصویر ۲۸

۷- اگر از عکس‌های بایگانی و آرشیوی استفاده کرده‌اید، به آن اشاره کنید.



▲ تصویر ۲۹ | میدان امام خمینی (ره) (توپخانه، سپه)، تهران. (عکس آرشیوی است.)

۸- عنوان صفحه اول روزنامه نمی‌تواند جایگزین زیرنویس عکس صفحه اول روزنامه شود. حتماً برای هر عکس باید زیرنویس نوشت.



▲ تصویر ۳۰

۹- امروزه نوشتن شرح عکس تحت تأثیر اینترنت و چگونگی جست و جو قرار گرفته است. نویسنده شرح عکس با گنجانیدن برخی کلیدواژه‌ها، شرایطی فراهم می‌کند که کاربر در جست و جوی خود به عکس معینی هدایت شود.<sup>۲</sup>

تعدادی عکس از عکس‌های خود یا عکس‌های جست‌وجو شده را به کارگاه بیاورید و برای هر یک با توجه به اصول گفته شده در این بخش، زیرنویس (کپشن) بنویسید.

فعالیت  
کارگاهی



۲- با استفاده از نرم‌افزارهای پردازش عکس، مانند فتوشاپ، می‌توان زیرنویس را به عکس پیوست کرد.



## کاربرد عناصر و کیفیات بصری در تهیه عکس خبری

### ۱- ترکیب‌بندی

هدف عکس خبری تأثیر بر بیننده است. عکاس خبری با ترکیب‌بندی سنجیده، یعنی تغییر نقطه دید دوربین عکاسی، تغییر فاصله کانونی عدسی و در واقع با حذف عناصری از صحنه عکاسی، به خوبی می‌تواند توجه مخاطب را به سمت موضوع مورد نظر جلب کند.



▲ تصویر ۳۱

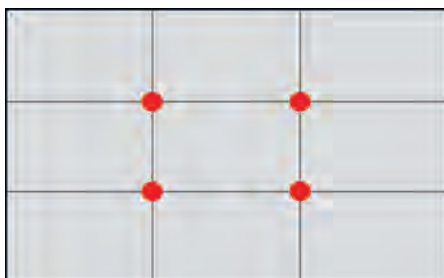

▲ تصویر ۳۲

برخی از قواعد ترکیب‌بندی عبارت‌اند از:

#### نقطه توجه

هرگاه کادر تصویر را با دو خط موازی افقی و دو خط موازی عمودی به ۹ قسمت تقسیم کنیم، نقاط تقاطع خط‌های موازی، مناسب‌ترین مکان برای قرار دادن موضوع مورد نظر خواهد بود. این نقاط، «نقاط توجه» تصویر هستند. اگر مهم‌ترین عناصر صحنه را در راستای این

خطوط قرار دهیم بیشترین توجه در عکس ایجاد می‌شود. البته اگر کادر تصویر به نسبت طلایی باشد (نسبت ۸ به ۵)، در آن صورت، «نقاط تلاقی» به نام «نقاط طلایی» نامیده خواهند شد.

### خط هادی

خط‌های موجود در عکس همیشه چشم ما را به سمت خود می‌کشند و چشم ما تمایل به تعقیب آن‌ها دارد. اگر این خط‌ها چشم ما را به عنصر تصویری معینی هدایت کنند، آن عنصر برای ما برجسته خواهد شد.



▲ تصویر ۳۳

## امتداد نگاه

بیننده ناخودآگاه و شاید از سر کنجکاوی مسیر نگاه افراد را در عکس پی می‌گیرد تا دریابد آن فرد به چه چیزی یا چه کسی نگاه می‌کند؟ اصولاً امتداد نگاه افراد در عکس می‌تواند توجه بیننده را جلب کند.



▲ تصویر ۳۴

## بزرگی و کوچکی

اگر در یک تصویر، عنصری نسبت به بقیه عناصر بزرگ‌تر باشد یا رنگ روشن‌تری داشته باشد، نسبت به سایر عناصر بصری، چشم را به سمت خود می‌کشد.



◀ تصویر ۳۵

## نقطه دید

معمولاً دوربین عکاسی را در حد و ارتفاع چشم خود قرار داده و عکس می‌گیریم. اگر دوربین خیلی بالا یا خیلی پایین‌تر از ارتفاع چشم باشد، تصویر ما نامتعارف جلوه کرده و بیننده، روی آن درنگ بیشتری خواهد داشت.



▲ تصویر ۳۷



▲ تصویر ۳۶

## پس‌زمینه

ممکن است در یک موقعیت تصویری، موضوع در برابر پس‌زمینه بسیار شلوغ، گم شده باشد. اگر پس‌زمینه جزو عناصر تصویری و بیان عکس شما نیست، بهتر است پس‌زمینه‌ای ساده و بدون آشفتگی بیابید یا با کاستن از عمق میدان، موضوع را واضح و پس‌زمینه را ناواضح نشان دهید. پس‌زمینه در عکس‌های پرتره محیطی، نقش مهمی دارد و جزئی از عکس است. در پرتره محیطی، از افراد در محیطی عکس می‌گیرند که با موضوع به نحوی مرتبط است و عوامل صحنه به شناخت بیشتر فرد کمک می‌کنند.



◀ تصویر ۳۸

## عمق

عکس، پدیده‌ای دو بعدی است. بنابراین برای نشان دادن عمق در عکس می‌توان با آگاهی از اصول پرسپکتیو، با گنجاندن عواملی مانند پیش‌زمینه، میان‌زمینه و پس‌زمینه، چندین لایه در عکس ایجاد کرد. در عکس‌های منظره، کاهش یافتن اشباع رنگ موضوع‌های دورتر مانند کوه‌ها، نسبت به موضوع‌های نزدیک‌تر، به عکس، عمق می‌دهد. شیوه دیگر برای نشان دادن عمق، استفاده از عمق میدان عدسی است. تغییر مقیاس موضوع‌های هم‌اندازه در فاصله دورتر و نزدیک‌تر نیز به معنای تغییر فاصله و عمق است. علاوه بر این‌ها همپوشانی هم به عکس عمق می‌دهد. منظور از همپوشانی، قرار گرفتن عناصر گوناگون در جلوی یکدیگر است به گونه‌ای که یک عنصر، بخشی از عنصر تصویری را بپوشاند و مانع دیده شدن آن بخش شود.



▲ تصویر ۳۹

## قاب‌بندی

قرار دادن موضوع در داخل قاب پنجره، درگاه، پل و ... آن را از فضای اطراف جدا کرده و بر اهمیت موضوع تأکید می‌کند. چنین عکسی به راحتی نگاه شما را به سمت موضوع اصلی هدایت خواهد کرد. این نوع قاب ممکن است در پشت سر موضوع و یا در فاصله میان دوربین و موضوع باشد. قاب، گاه آشکار است مانند پنجره و گاه نامحسوس مانند تکه‌ای از آسمان آبی که در میان ابرهای سفید قرار گرفته است. قاب‌های مکرر و پشت سر هم مانند برخی از طاقی‌ها، عمق ایجاد می‌کنند. گاهی قاب علاوه بر هدایت چشم به سمت موضوع مورد نظر عکاس، خود جزئی از عکس می‌شود.



▲ تصویر ۴۰



▲ تصویر ۴۱

## رنگ

رنگ از عناصر ترکیب‌بندی و بیان حال و هوای عکس است. رنگ اگر در خدمت بیان عکس باشد، به‌جا و در غیر این‌صورت عاملی مزاحم خواهد بود.

## شکل

شکل سطحی دو بعدی فاقد جزئیات است. مثلاً دایره یک شکل است. در عکاسی، موضوع‌های ضد نور (سیلوئت) نشانگر شکل هستند.



▲ تصویر ۴۲

## فرم

هر موضوع و یا شکلی مانند دایره، هنگامی که دارای سه بُعد شود (کره)، به فرم تبدیل می‌شود. نور جانبی در عکاسی معمولاً جلوه فرم را بیشتر می‌کند.

## بافت



▲ تصویر ۴۳

جزئیات و ریزه‌کاری‌های سطح موضوع را که با حس لامسه و چشم قابل درک و دریافت است، بافت می‌گویند. بافت هم می‌تواند جذابیت تصویری داشته باشد و هم اطلاعاتی را از موضوع در اختیار بیننده قرار دهد. در این مورد، نور جانبی جلوه بافت را شدت می‌بخشد.

## ریتم

تکرار یک طرح یا الگو، تصویری موزون و منظم ایجاد خواهد کرد. عنصری که با شکل یا فرم متفاوت، نظم این ریتم را بر هم بزند، می‌تواند بسیار خودنمایی و جلب توجه کند.

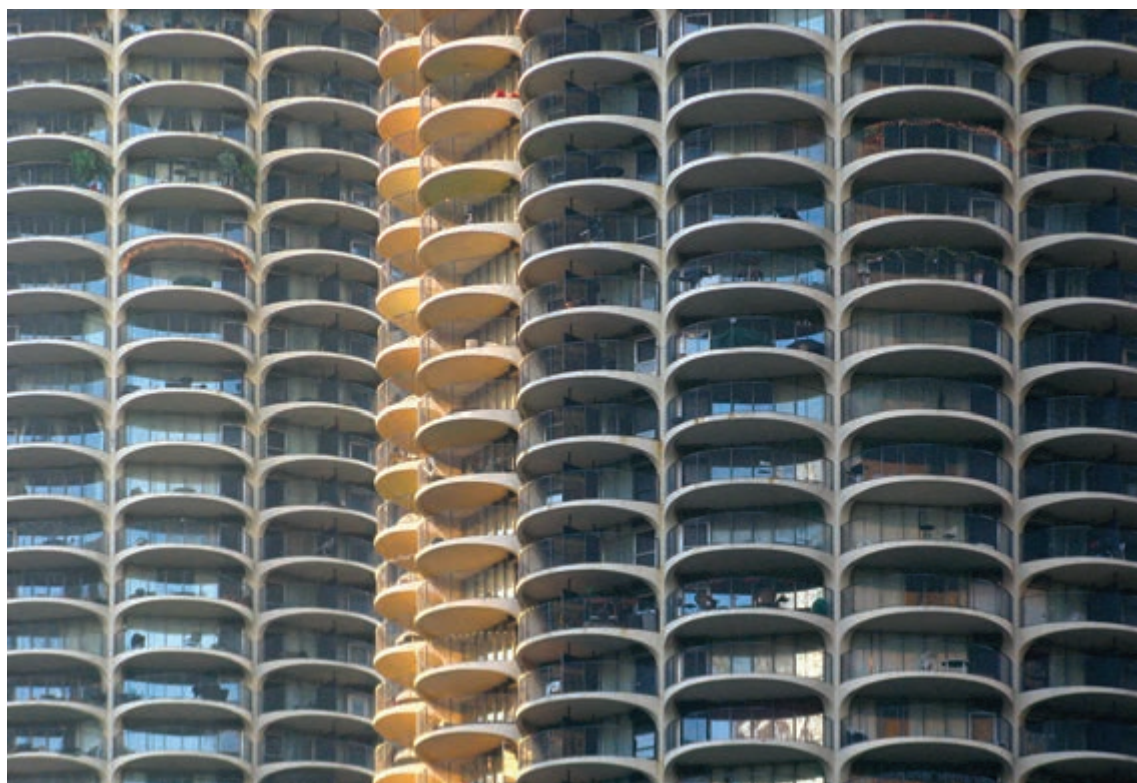

▲ تصویر ۴۴

## برش

گاه می‌بینیم که عکس تأثیرگذاری لازم را ندارد. زیرا موضوع اصلی در داخل کادر و در میان عناصر دیگر به چشم نمی‌آید. با برش دادن اطراف عکس و حذف عوامل اضافی، می‌توان نگاه بیننده را به سمت موضوع اصلی کشاند. البته در مرحله عکاسی با جابه‌جا کردن دوربین، نزدیک شدن به موضوع، استفاده از عدسی تله، کاستن از عمق میدان و نیز تغییر زاویه دید، می‌توان عناصر غیر ضروری را حذف کرد تا در مرحله ویرایش نیاز به اصلاح تصاویر نباشد.

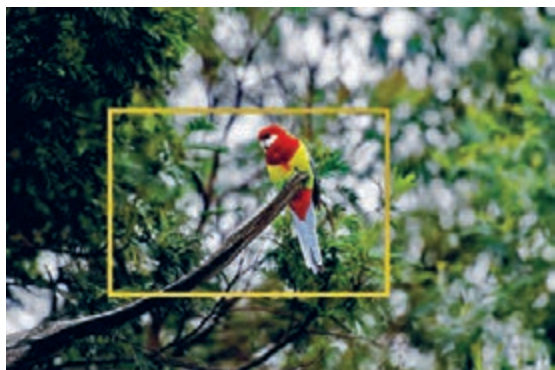

▲ تصویر ۴۵



## وضوح

هرگاه یکی از موضوع‌های داخل کادر تصویر، واضح‌تر باشد، بدان معناست که عکاس خواسته است بیننده بدان توجه کند. این کار معمولاً با کاستن از عمق میدان و میزان کردن عدسی روی موضوع مورد نظر انجام می‌گیرد.



▲ تصویر ۴۶

قاعده‌های دیگری هم در ترکیب‌بندی مطرح است که می‌توان با جست‌وجو آن‌ها را یافت.

نکته



یادآوری می‌شود که گاهی ممکن است در یک عکس چندین قاعده ترکیب‌بندی را یکجا ببینیم.

نکته



از چند خبر عمومی که در هنرستان یا در محل زندگی شما در جریان هستند عکاسی کنید. (مناسبت‌ها، جلسه انجمن اولیا و مربیان، جلسه شورای معلمان، جلسه شورای دانش‌آموزی با معاون هنرستان، مراسم صبحگاهی و...).

عکس‌ها را در کارگاه به نمایش بگذارید و در باره هر یک توضیح دهید.

بگذارید سایر هنرجویان درباره عکس‌های شما هم از نظر موضوع و هم از نظر فنی اظهار نظر کنند.

فعالیت  
کارگاهی



## ۲- نوردهی

برای تهیه عکسی مطلوب، نخست باید نوردهی آن به درستی انجام گیرد. نوردهی یعنی قرار دادن صفحه حساس در برابر تابش نوری با شدت معین و به مدت معین به طوری که تصویری متعارف، نه تیره و نه روشن، شکل بگیرد. هرگاه تابش نور بیش از حد لازم باشد، تصویری روشن و بدون جزئیات خواهیم داشت و برعکس اگر تابش نور کمتر از حد لازم باشد، تصویری تیره و فاقد جزئیات به دست خواهد آمد. نور موجود در صحنه همیشه یکسان و ثابت نیست، گاهی کم است و گاهی زیاد، از این رو همواره یکی از دغدغه‌های عکاس، تنظیم دقیق عوامل سه‌گانه نوردهی برای به دست آوردن تصویری است که از نظر رنگ‌مایه، وضعیت مطلوبی داشته باشد. نوردهی را می‌توان به پر کردن ظرفی از آب تشبیه کرد. اگر شیر آب کاملاً باز باشد، ظرف در زمان کوتاه‌تری پر خواهد شد و اگر شیر آب تا نیمه بسته شود، مدت پر شدن ظرف، دو برابر زمان پیشین به درازا خواهد کشید. گشادگی دیافراگم و مدت باز بودن پرده شاتر هم یک چنین رابطه‌ای دارند. این رابطه را می‌توان به شکل ساده زیر بیان کرد:

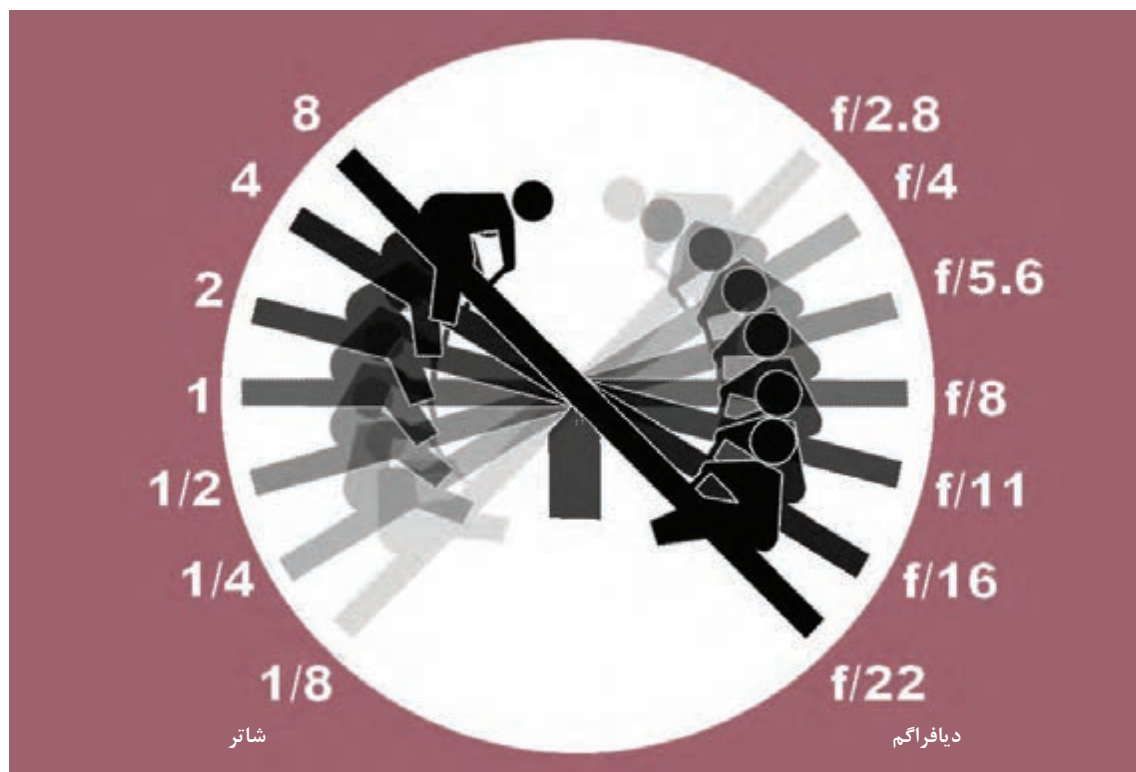

▲ تصویر ۴۷

برای انجام نوردهی مناسب، افزون بر تنظیم گشادگی دیافراگم و سرعت شاتر، می‌توان با افزایش دادن حساسیت دوربین نسبت به تأثیر نور که با استفاده از تغییر درجه آیسو (ایزو) ممکن می‌شود، کمبود تأثیر نور را جبران کرد.

معنای این کار تقویت برق تولید شده در پیکسل‌هاست که به همراه آن، نویز هم تقویت می‌شود. عکاسان خبری معمولاً فقط در شرایط نوری بسیار کم و در تنگنا سراغ این گزینه می‌روند.

## انتخاب عکس برای مطبوعات

### انتخاب عکس در روزنامه‌ها و پایگاه‌های عکس خبری

در خبرگزاری‌ها و نشریات، مسئولیت امور عکس و عکاسی بر عهده دبیرعکس است که به او دبیر سرویس عکس هم می‌گویند.

با مراجعه به دفتر هنرستان، کتابخانه و یا جست و جو در سایت‌های خبری، یک نشریه (روزنامه، مجلات، کتاب و ...) را انتخاب کنید. در گروه‌های ۳ یا ۵ نفری درباره عکس‌های نشریه گفت‌وگو کنید.

محور گفت‌وگوها :

- ۱- آیا عکس‌ها برای نشریه آگاهانه و بر اساس موضوع و به درستی تهیه شده‌اند؟
- ۲- ارتباط معنایی عکس‌ها و مطالب چگونه است؟
- ۳- آیا در نشریه‌ای که انتخاب کرده‌اید، عکس‌های بی‌ربط، هم وجود دارد؟
- ۴- به‌نظر شما استفاده از عکس مناسب‌تر است یا تصویرسازی؟ دلایل خود را بنویسید.

فعالیت  
کارگاهی



### مهارت‌های دبیرعکس

- دبیر عکس باید فردی مدیر باشد تا بتواند واحد عکس را به‌درستی اداره کند.
- او باید چشمانی تیزبین و قدرت تصمیم‌گیری داشته باشد تا بتواند عکس‌های تأثیرگذار را به سرعت تشخیص دهد تا آن عکس‌ها مخاطب را جذب کند.
- دبیر عکس باید علاوه بر اعزام عکاسان برای تهیه عکس از خبرهای روز، ایده‌هایی را هم برای انجام پروژه‌های عکاسی بلند مدت ارائه کند.
- اگر چه در بیشتر موارد، دبیر عکس، خود، عکاس است ولی تجربه نشان داده‌است که هر چند دانستن عکاسی می‌تواند به او کمک کند اما داشتن شناخت از عکس، تشخیص عکس مناسب و داشتن چشمان تیزبین مهم‌تر از تسلط بر فن عکاسی است.
- اگر چه مسئولیت‌گزینش عکس با دبیر عکس است اما اگر در هنگام انتخاب عکس با خود عکاس هم مشورت کند نتیجه بهتری خواهد داشت. زیرا عکاس ممکن است به دلیل حضورش در صحنه عکاسی، اطلاعاتی داشته باشد که مفید باشد.
- دبیر عکس باید توانایی برنامه‌ریزی کار عکاسان را داشته باشد و در شرایط اضطراری بتواند آنان را به محل

وقوع رویدادها مانند زمین‌لرزه، سیل، آتشفشان و ... اعزام کند.

- دبیر عکس باید شناخت کاملی از عکس خبری، روزنامه و نشریه داشته باشد تا بتواند درباره عکس دریافتی از عکاسان خود اظهار نظر کند.

نکته



دبیر عکس تنها دبیر سرویس در روزنامه است که با دبیران سرویس‌های دیگر رابطه کاری دارد. او باید بتواند عکس‌های مورد نظر دبیران دیگر را به کمک عکاسان خود تهیه و به موقع به آنان تحویل دهد.

### ارتباط دبیر عکس با بخش گرافیک

دبیر عکس با بخش گرافیک و صفحه‌آرایی نشریه ارتباط نزدیکی دارد و باید بتواند خواسته‌های خود را به آنان منتقل کند و خود نیز آمادگی همکاری با آنان را داشته باشد تا در مورد هدف عکس، افزودن و برش عکس در زمان لازم تصمیم‌گیری کند.

اگرچه امروزه حضور دبیر سرویس عکس در نشریات ما کم رنگ شده است اما در نشریات دنیا نقش دبیر عکس هنوز بسیار پررنگ است.

دبیر عکس به‌طور معمول مجموعه همکاران مرتبط خود را آموزش می‌دهد یا حداقل امکانات آموزش آنان را فراهم می‌سازد.

همچنین او واکنش خوانندگان را نسبت به عکس‌ها بررسی، تحلیل و پیش‌بینی می‌کند و در صورت امکان در انتخاب عکس، خواست مخاطبین را در نظر می‌گیرد. معمولاً واحد عکس یک نشریه با مدیریت دبیر عکس، به امکانات فنی و ابزار مورد نیاز مجهز می‌شود.

دبیر عکس باید در مورد مسائل مالی واحد عکس و همکاران خود تصمیم‌گیری کند.

فعالیت  
کارگاهی



اگر قرار باشد در هنرستان شما نشریه‌ای با عنوان «بهداشت و سلامت» به صورت هفتگی تهیه و چاپ شود، شما به‌عنوان دبیر عکس چه عکس‌هایی را برای آن انتخاب می‌کنید؟ دلایل انتخاب خود را بنویسید.

اکنون برای موضوعات زیر عکس انتخاب کنید:

- رعایت بهداشت در آبخوری و سرویس بهداشتی.

- تهیه عکس از مواد غذایی و بوفه از پشت ویتترین (عکسی تهیه کنید که مواد غذایی در آن دیده شود).

- شست و شوی دست‌ها بعد از استفاده از رنگ‌های شیمیایی در کارگاه‌های هنرستان.

## ویژگی های عکس در نشریه

- اگر عکس دارای جزئیات است نباید اندازه آن کوچک باشد تا بیننده بتواند جزئیات را تشخیص دهد. با توجه به پژوهش‌های انجام شده، اصولاً ارائه عکس در اندازه بزرگ‌تر، بیننده عکس را به خواندن مطلب ترغیب می‌کند.
- اگر عکسی با کیفیت فنی پایین، تنها عکس موجود درباره خبر مهمی باشد، انتشار آن بهتر از کنار گذاشتن آن است.
- در چیدمان چندین عکس در یک صفحه، اگر عکس‌ها در اندازه مساوی ارائه شوند، خسته کننده و یکنواخت خواهند بود. بنابراین مناسب‌تر است تا عکس‌ها به نسبت اهمیت خود بزرگ‌تر یا کوچک‌تر ارائه شوند.

موضوعی را در نظر بگیرید و برای آن، چهار عکس انتخاب کنید. به نظر شما برای چیدمان این عکس‌ها در یک گزارش تصویری برای یک صفحه روزنامه یا نشریه، کدام یک از این عکس‌ها بهتر است بزرگ‌تر از بقیه چاپ شود؟ دلایل خود را با هم‌کلاسی‌های خود در میان بگذارید.

فعالیت  
کارگاهی



- وقتی دو عکس در کنار هم چاپ می‌شوند باید مراقب بود به گونه‌ای نباشند که مفهومی مغایر با مفهوم مورد نظر عکاس یا دبیرعکس از آنها فهمیده شود.
- عکس‌های مطبوعاتی همیشه تک‌عکس نیستند. گاهی عکاس، گزارش تصویری یا مقاله تصویری تهیه می‌کند.

یک گزارش تصویری از مناسبت‌های مختلف در هنرستان یا شهر خود تهیه کرده و به کارگاه بیاورید و در مورد آنها با یکدیگر گفت‌وگو کنید.

گزارش تصویری، تصاویر فکر نشده از یک حادثه و مراسم که صرفاً در کنار هم چیده شده باشند، نیست، بلکه عکس‌های گزارش تصویری باید طبق اصول و منطق خاصی کنار هم قرار بگیرند تا بتوانند موضوعی را روایت کنند.

باید بدانیم وقتی عکس به صورت مجموعه و یا تک عکس برای گزارش تصویری استفاده می‌شود باید زیرنویس یا کپشن داشته باشد.

زیرنویس، ناتوانی عکس را در ارائه برخی اطلاعات و آنچه که در عکس دیده نمی‌شود، جبران می‌کند.

فعالیت  
کارگاهی



## ارزشیابی عکاسی خبری

### شرح کار:

تهیه عکس در محل خبر و رویداد و ارایه آن به مطبوعات برای اطلاع‌رسانی با رعایت اصول و نکات فنی عکاسی و اخلاق حرفه‌ای

### استاندارد عملکرد:

تهیه عکس با توجه به موضوع گزارش به وسیله دوربین و ابزارهای حرفه‌ای عکاسی خبری در محل وقوع خبر، با توجه به استانداردهای حرفه‌ای. عکاسی مطبوعاتی شامل: ثبت فایل با فرمت R.A.W، پوشش کامل خبر، رعایت حریم شخصی، رعایت اصول زیبایی‌شناسی و کادربندی.

### شاخص‌ها:

۱. پوشش کامل خبر
۲. تنوع کادر و رعایت کیفیت و جزئیات
۳. به حریم شخصی و کرامت انسانی پایبند باشد

### شرایط انجام کار و ابزار و تجهیزات:

زمان: با توجه به نوع گزارش ۶۰ تا ۹۰ دقیقه

مکان: محل وقوع خبر

تجهیزات: لوازم حرفه‌ای عکاس خبری

ابزار و تجهیزات: دوربین SLR، لنزهای Zoom، فلاش‌های الکترونیکی قابل حمل، تک پایه

### معیار شایستگی:

ردیف	مرحله کار	حداقل نمره قبولی از ۳	نمره هنرجو
۱	بررسی خبر	۱	
۲	حضور به موقع در محل وقوع خبر برای عکاسی	۱	
۳	عکس برداری	۲	
۴	تحويل فایل به دبیر سرویس	۱	
		۲	
شایستگی‌های غیرفنی، ایمنی، بهداشت، توجهات زیست محیطی و نگرش: اخلاق حرفه‌ای، کاربرد فناوری، یادگیری مادام‌العمر و کسب اطلاعات			
میانگین نمرات			*

\* حداقل میانگین نمرات هنرجو برای قبولی و کسب شایستگی، ۲ می باشد.



## پودمان ۴

# عکاسی مستند



عکاسی مستند یکی از مهم‌ترین شاخه‌های عکاسی است که تنوع بسیار زیادی دارد. عکاسی مستند اجتماعی، عکاسی مردم‌نگاری، عکاسی مستند طبیعت، حیات وحش و... برخی از عناوین این شاخه از عکاسی است. برای فعالیت در هر یک از این رویکردها، داشتن دانش و مهارت‌های فنی ضروری است.

## واحد یادگیری ۱

### مستند اجتماعی و مناظر شهری

برای تهیه عکس مستند اجتماعی و مناظر شهری، هنرجویان چه راه کاری را تجربه می کنند؟

■ هنرجویان در این واحد یادگیری مهمترین نکات فنی و شایستگی های ضروری برای حضور در جامعه، برای تهیه عکس های مستند اجتماعی را می آموزند. در این نوع از عکاسی، کسب مهارت ها و شایستگی های غیر فنی نیز نقش تعیین کننده ای دارد.

#### استاندارد عملکرد

■ تهیه عکس از موضوع های اجتماعی با توجه به سفارش دهنده کار و اهداف پروژه در محل مشخص شده موضوع و ابزارهای حرفه ای و تخصصی عکاسی براساس استانداردهای حرفه ای. عکس مستند اجتماعی شامل: انتقال کامل مفاهیم گزارش از طریق تصویر، ثبت فایل با فرمت R.A.W، تنوع در کادر با توجه به سفارش مشتری، رضایت مشتری



آیا تا به حال به معنی کلمه مستند فکر کرده‌اید؟  
در فرهنگ لغات معین در مقابل کلمه مستند نوشته شده: «دلیل، مدرک، چیزی که به آن استناد کنند، دارای سند.»

## سند چیست؟

سند چیزی است که می‌توان به آن اعتماد کرد، مدارک، کارت‌های هویت، گواهی اشتغال و ...  
مردم با داشتن سند، مالکیت خودرو یا خانه خود را اثبات می‌کنند، شناسنامه، کارت ملی و گواهی تحصیلی هم  
نوعی سند هستند.



▲ تصویر ۱



آیا اسناد دیگری می‌توانید نام ببرید؟  
آیا عکس هم می‌تواند نوعی سند باشد؟  
آیا می‌توانیم به عکس‌ها اعتماد کرده و بر اساس آنها قضاوت کنیم؟  
آیا با دیدن طرحی از چهرهٔ سعدی، حافظ یا ابوعلی سینا می‌توان باور کرد که آنها واقعاً چنین چهره‌ای داشته‌اند؟  
آیا در مورد عکس‌های قدیمی، مثلاً عکس‌های دوران قاجار و یا آلبوم‌های خانوادگی قدیمی نیز چنین باوری وجود دارد؟

به آلبوم‌های خانوادگی خود رجوع کنید و عکس‌های قدیمی بستگان خود را به دقت نگاه کنید. چه چیزهایی در این عکس‌ها توجه شما را جلب می‌کند؟ آنها را یادداشت کرده و در کلاس با دوستانتان در میان بگذارید. در صورت تمایل برخی از عکس‌ها را با اجازه خانواده، به کارگاه آورده و آنها را به نمایش بگذارید.



▲ تصویر ۲

واقعیت این است که همیشه ساده‌ترین عکس‌ها را از دقیق‌ترین تابلوهای نقاشی بیشتر باور می‌کنیم، زیرا می‌دانیم عکس‌ها با دستگاهی به نام دوربین عکاسی تهیه شده‌اند و دوربین عکاسی در به نمایش درآوردن شکل ظاهری اشیاء می‌تواند بسیار دقیق عمل کند. بنابراین باور می‌کنیم آن‌چه را که در یک عکس می‌بینیم، حتماً در جایی وجود داشته است، حال آنکه حتی در یک تابلو نقاشی واقع‌گرایانه، سلیقه یا عدم مهارت نقاش ممکن است یک تابلوی نقاشی را دستخوش تغییراتی کند که با واقعیت ظاهری آن فاصله داشته باشد.

عکاسی در دههٔ سوم قرن نوزدهم اختراع شد و از همان ابتدا در بسیاری از عرصه‌های زندگی بشر حضور پیدا کرد. عکاسان با همان ابزارهای ابتدایی و ناقص در همه جا حاضر شدند. یکی از عکاسان فرانسوی در اواخر قرن نوزدهم به وسیلهٔ بالون، عکس‌های هوایی فراوانی از شهر پاریس تهیه کرد.

به تدریج شاخه‌های گوناگون عکاسی مثل عکاسی چهره، منظره، معماری، تبلیغات، جنگ، علوم و ... به

وجود آمد. بسیاری از عکاسان آن روزگار بدون آن‌که خودشان بدانند اسناد زیادی را برای ما به یادگار گذاشتند. از جزئی‌ترین چیزها مثل دستگیرهٔ درها تا میدان‌ها، پارک‌ها و کوچه‌ها، خیابان‌ها و خانه‌ها و خلاصه هر آنچه که قابل دیدن بود.



▲ تصویر ۴



▲ تصویر ۳



▲ تصویر ۵



▲ تصویر ۸



▲ تصویر ۷



▲ تصویر ۶



▲ تصویر ۹



▲ تصویر ۱۱



▲ تصویر ۱۰



▲ تصویر ۱۲

در ایران هم عکاسان دوران قاجار و بعضی از عکاسان اروپایی که در ایران کار و زندگی می‌کردند، عکس‌های فراوانی از درباریان، شرایط اجتماعی، اقتصادی و فرهنگی ایران آن زمان تهیه کردند. با مراجعه به این عکس‌ها می‌توانیم با شیوه زندگی مردم آن دوره آشنا شویم. این عکس‌ها از خیابان‌ها، خانه‌ها، مشاغل، لباس و پوشاک، مراسم مختلف و ... ما را به شکلی مستند با دوره‌ای از تاریخ کشورمان آشنا می‌سازد.

فعالیت  
گروهی



- ۱- از محل سکونت خود عکاسی کنید، این موضوع می‌تواند شامل خانواده، همسایگان، مغازه‌دارها، کسبه و مانند آن باشد.
- ۲- از هنرستان خود عکاسی کنید، هیچ چیز را از قلم نیندازید، ساختمان مدرسه، کلاس‌ها، معلمین و مسئولین هنرستان (این کار را با هماهنگی و اطلاع مسئولین و کسب مجوز هنرستان انجام دهید).

پژوهش‌کنید



- ۱- چند نقاشی و عکس متعلق به قرن نوزدهم را از کتاب‌ها، مجلات و یا سایت‌ها جست‌وجو کنید و آنها را با دوستانتان بررسی کنید.
- ۲- درباره نقاشی پرتره و عکس‌های پرتره با یکدیگر گفت‌وگو کنید؟ تفاوت‌ها و شباهت‌ها را بنویسید.

## کاربرد عکس‌های مستند

آیا تا به حال فکر کرده‌اید تهران قدیم را در شهرک سینمایی بر اساس چه مدارکی ساخته‌اند؟



▲ تصویر ۱۳



▲ تصویر ۱۵



▲ تصویر ۱۴



▲ تصویر ۱۸



▲ تصویر ۱۷



▲ تصویر ۱۶



▲ تصویر ۱۹



▲ تصویر ۲۰



▲ تصویر ۲۳



▲ تصویر ۲۲



▲ تصویر ۲۱



▲ تصویر ۲۵



▲ تصویر ۲۴





▲ تصویر ۲۶



(ضلع غربی میدان) ۱۳۱۰

▲ تصویر ۲۷



▲ تصویر ۲۹



▲ تصویر ۲۸



▲ تصویر ۳۱



▲ تصویر ۳۰

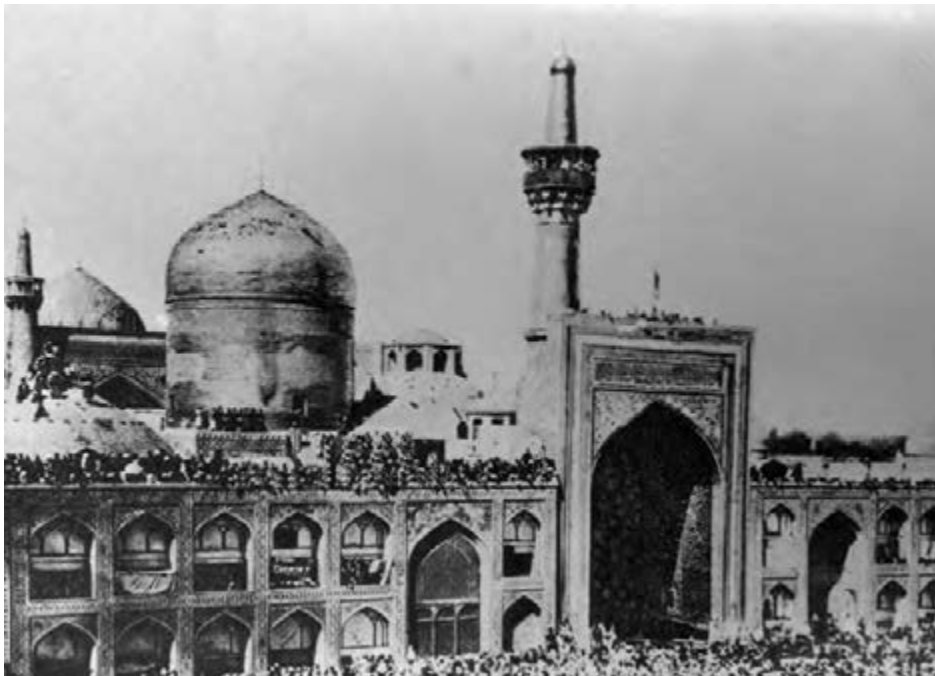

◀ تصویر ۳۲



از شهرک سینمایی یا آثار و ابنیه باستانی که مرمت یا بازسازی شده‌اند عکس‌هایی را تهیه کنید (با جست‌وجو در سایت‌ها و فضاهای مجازی). چند فیلم و سریال تلویزیونی از روی این عکس‌ها بازسازی شده‌اند؟ در این مورد گزارشی تهیه کنید.

در اواخر قرن نوزدهم و اوایل قرن بیستم برخی از عکاسان در رقابت با تابلوهای نقاشی، آثاری را به وجود آوردند که تصاویری دستکاری شده بود، به عنوان مثال یک عکس ممکن بود از ترکیب چند عکس و با مونتاژ آنها صحنه‌ای نمایشی را بازسازی کند، این گروه از عکاسان را «پیکتوریالیست<sup>۱</sup>» می‌نامیدند، آنان با توسل به این شیوه‌ها می‌خواستند عکس را به اثری هنری تبدیل کنند. اما به موازات این گروه و درست در همان سال‌ها، گروهی دیگر توانایی‌های ذاتی عکاسی را کشف کرده بودند.



▲ تصویر ۳۴



▲ تصویر ۳۳

1- Pictorialist (عکاسان تصویرگر)



▲ تصویر ۳۵



▲ تصویر ۳۶



▲ تصویر ۳۸



▲ تصویر ۳۷

برای آن‌ها توانایی عکاسی در ثبت دقیقِ واقعیتِ مقابلِ دوربین جذاب بود، بدون آنکه دغدغه خلق اثری هنری را داشته باشند. در دههٔ اول قرن بیستم واژه «عکاسی صریح<sup>۲</sup>» یا عکاسی مستقیم وارد ادبیات عکاسی شد.



▲ تصویر ۳۹



▲ تصویر ۴۰



▲ تصویر ۴۱

طرفداران «عکاسی صریح» در تمام شاخه‌ها فعالیت می‌کردند، عکاسی از چهره، منظره، معماری، عکاسی مستند اجتماعی و مانند آن. هدف آنان ثبت هرچه دقیق‌تر آنچه بود که با چشم می‌دیدند. آنها در عکاسی، دانش فنی و مهارت‌های زیبایی‌شناسانه را ترکیب می‌کردند که اثری فاخر بیافرینند.

گروهی از پیروان این مکتب، جامعه و مسائل آن را موضوع کار خود قرار دادند، گرایشی در عکاسی که در دهه سوم قرن بیستم «عکاسی مستند» و یا به عبارت بهتر «عکاسی مستند اجتماعی» نامیده شد.

آنها می‌خواستند با تهیه عکس از مشکلات و ناهنجاری‌های اجتماع صنعتی، دست به افشاگری زده و حتی تغییراتی در جامعه ایجاد کنند.

یکی از چهره‌های شاخص این رویکرد، با عکاسی از کودکانی که در کارخانه‌ها و در شرایط بسیار سخت کار می‌کردند و استثمار می‌شدند و ارائه این عکس‌ها موفق شد قانون کار کودکان را تغییر دهد.

او در واقع جامعه‌شناسی بود که از عکس و عکاسی برای بهبود شرایط جامعه‌اش بهره می‌گرفت.



▲ تصویر ۴۲



▲ تصویر ۴۳



▲ تصویر ۴۴



▲ تصویر ۴۵





دوربین خود را جلوی پنجره روی سه پایه بگذارید و از صبح تا شب از رفت و آمد مردم هر چند دقیقه یک عکس بگیرید و تغییرات عکس‌ها را بررسی کنید.

۱- در مناسبت‌های گوناگون مثل راهپیمایی‌ها، مراسم عزاداری، جشن‌های مختلف عکاسی کنید، عکس‌هایی بگیرید که بتواند تا حد زیادی بیننده را در جریان آن اتفاق قرار دهد، سعی کنید به چیزهایی توجه کنید که ممکن است کمتر به آن توجه شود. برای این کار، باید مکان، لحظه و ابزار مناسب را انتخاب کنید.

۲- روزهای آخر سال و خریدهای شب عید موضوع بسیار جذابی است سعی کنید چند روز پیاپی از آن عکاسی کنید. توجه کنید که عکس‌های شما نشان‌دهنده حال و هوای آن روزها باشد. خانه‌تکانی و خرید مایحتاج سفره هفت‌سین و غیره موضوع بسیار جذابی می‌تواند باشد.

۳- به تفریح‌گاه‌های منطقه زندگی خود بروید، با مردم صحبت کنید، از آنها اجازه بگیرید و تفریحات آنان را عکاسی کنید.



▲ تصویر ۴۶

در دهه دوم قرن بیستم اولین نمونه دوربین‌های ۱۳۵ ساخته شد، دوربین کوچکی که عکاسان مستند اجتماعی به راحتی می‌توانستند با هر حلقه فیلم ۳۶ فریم عکاسی کنند. سبک بودن و سهولت استفاده از این دوربین‌ها تأثیر شگرفی بر «عکاسی مستند خیابانی» گذاشت.

در چند دهه ابتدای قرن بیستم موضوع کار عکاسان مستند اجتماعی بیشتر فقر، استثمار و نابرابری‌های اجتماعی بود. پس از جنگ جهانی دوم، یک آژانس عکس به وسیله چند تن از عکاسان مهم تأسیس شد. دایره فعالیت این آژانس بسیار وسیع بود و موضوعاتی مانند جنگ، قحطی، فقر، گرسنگی، حوادث طبیعی و غیر طبیعی را پوشش می‌داد.

از تأثیرگذارترین افراد این آژانس می‌توان به هنری کارتیه برسون اشاره کرد، دیدگاه او در عکاسی تأکید همزمان بر فرم و محتوا بود. ترکیب‌بندی‌های حساب‌شده، کنترل سایه‌روشن‌ها و رعایت همه اصول پذیرفته شده تصویر برای او و دوستان همفکرش بسیار اهمیت داشت و



▲ تصویر ۴۷

در عین حال وی معتقد بود که عکس باید در لحظه‌ای گرفته شود که بهترین شکل انعکاس روح واقعه باشد.



▲ تصویر ۴۹



▲ تصویر ۴۸



▲ تصویر ۵۱



▲ تصویر ۵۰



▲ تصویر ۵۴



▲ تصویر ۵۳



▲ تصویر ۵۲



▲ تصویر ۵۵



▲ تصویر ۵۷



▲ تصویر ۵۶



▲ تصویر ۵۸



▲ تصویر ۶۰



▲ تصویر ۵۹

مجله‌های مصور محل خوبی برای انتشار عکس‌های مستند بود، برای نمونه به یکی از عکاسان مأموریت داده شد تا از شهری در ژاپن، گزارش تصویری تهیه کند. فاضلاب‌های صنعتی به دریا سرازیر شده و باعث آلودگی فاجعه‌بار محیط زیست می‌شدند و نسلی از مردم آن شهر را دچار بیماری‌ها و ناهنجاری‌های شدید جسمی کرده بودند، اعتراض‌های محلی به نتیجه نرسیده بود، طی ۱۸ ماه کار، عکس‌های فراوانی از آنجا تهیه و انتشار این عکس‌ها، افکار عمومی جهان را چنان جریحه‌دار کرد که باعث تعطیلی کارخانه‌ها و بهبود شرایط آنجا شد. با ورود تلویزیون به تدریج نقش مجله‌های مصور کم‌رنگ شد و یکی پس از دیگری تعطیل شدند.



▲ تصویر ۶۲



▲ تصویر ۶۱



از روزنامه‌های پرتیراژ عکس‌هایی را جست‌وجو و انتخاب کنید که درباره‌ی یک موضوع اجتماعی است. این عکس‌ها را به صورت فایل نیز می‌توانید از سایت روزنامه‌ها (خبرگزاری) جست‌وجو و ذخیره کنید و در کارگاه ارائه کرده و درباره‌ی ویژگی عکس‌ها (ترکیب‌بندی، زاویه دید و...) گفت‌وگو کنید.



چند عکس از کارتیه برسون از راه جست‌وجو در اینترنت تهیه و در کارگاه نمایش داده و درباره‌ی آن گفت‌وگو کنید. (ترکیب‌بندی، سایه‌روشن و ...)

## عکاسی مستند اجتماعی بعد از دهه ۶۰ میلادی



▲ تصویر ۶۳

از دهه ۶۰ میلادی به بعد شاهد تغییراتی بنیادی در عکاسی مستند اجتماعی هستیم، شکلی از عکاسی مستند که به نوعی هنری محسوب می‌شود و کم‌کم به موزه‌ها راه پیدا می‌کند.

هرکدام از عکاسان با شیوه خودشان دیدگاه‌های اجتماعی خود را در عکس به نمایش گذاشتند، بر خلاف ادوار قبل که مشابهت‌های فراوانی به لحاظ فرم و مضمون در آثار عکاسان دیده می‌شد عکس‌های این دوره هر یک امضای شخصی داشت و منحصر به خودعکاس بود.

نمایش انعکاس‌ها، خطوط، روی هم افتادن سطوح گوناگون و بافت شهری و اجتماع، کشف دنیا و جامعه در عکس، نمایش چهره‌ای ناقص از شهر و آدم‌ها با عکاسی خیابانی و عکس‌هایی از این‌گونه با عنوان «مستندات جدید» نامگذاری شد. به طور کلی در آثار این دوره دیگر مسائلی مانند فقر، بیماری، بهره‌کشی و موضوعات قابل رؤیت همگان، موضوع عکس‌ها نبود. عکاسان بعد از دهه ۶۰ سعی می‌کردند که اکتشافات ذهن خود را از فرهنگ حاکم بر جامعه به نمایش عمومی بگذارند.

البته گروه دیگری هم بودند که شاید بتوان گفت آثارشان

چیزی بین «سنت گذشته» عکاسی مستند و این نگاه جدید قرار می‌گرفت. همچنین عکاسانی هم بودند که با بیانی شاعرانه و گاه فراواقع‌گرایانه مسائل اجتماعی را عکاسی می‌کردند.



▲ تصویر ۶۴



▲ تصویر ۶۶



▲ تصویر ۶۵



▲ تصویر ۶۷

## عکاسان مستند نوگرا

عکاسی مستند با حضور عکاسانی نوگرا شکل تازه‌ای پیدا کرد. این عکاسان با استفاده از فیلم رنگی هر یک به شیوه خود شهر و مسائل جامعه را عکاسی کردند. یکی از عکاسان انگلیسی جامعه مصرفی، تن‌پرور و تنبل انگلستان را به تصویر کشید. مردمی که مدام به فکر خوردن و تفریح کردن و لذت بردن بودند.

اما گرایشی که تحت عنوان «اسنپشات آ» به معنی عکاسی لحظه‌ای و فوری و بدون فکر قبلی در دهه ۶۰ آغاز شده بود در دهه‌های بعد در آثار عکاسان، بروز پیدا می‌کند، آثار این عکاسان فاقد هرگونه رعایت قوانین بصری و ترکیب‌بندی است، درست مثل عکس‌هایی که مردم عادی می‌گیرند. چنین آثاری فاقد تسلط عکاسانه به فرم و ساختار تصویر است اما محتوای هدفمندی را طرح می‌کند.

فعالیت  
کارگاهی



از فضای کارگاه طراحی یا سایر کارگاه‌ها و یا اتاق معلمین و یا دفتر هنرستان با توجه به فضاهای داخلی آنها عکاسی کنید. با مضمون «مستند شاعرانه» عکس‌های خود را در کارگاه نصب کنید و درباره آنها گفت‌وگو کنید.

فعالیت  
کارگاهی



بر اساس دیدگاه مستند اجتماعی، عکس‌هایی از عکاسان ایرانی و یا سایر کشورها جمع‌آوری کنید. و درباره تأثیر ترکیب‌بندی، نور و سایه‌روشن در عکس و ارتباط عناصر بصری با موضوع عکس و محتوای این عکس‌ها گفت‌وگو کنید. با مراجعه به سایت‌ها و کتاب‌های عکاسی آثاری با رویکرد «اسنپشات» تهیه و به کلاس بیاورید و با هم‌کلاسی‌های خود درباره آن گفتگو کنید. فهرستی از عکاسان شاخص در این زمینه را تهیه و به کلاس ارائه کنید.

## ویژگی‌های عکاسان مستند

عکاسی مستند اجتماعی چون با مردم و روابط میان آنها سر و کار دارد باید حساسیت‌های جامعه را بشناسد، آشنایی با فرهنگ جوامع و باید و نبایدهای آن یکی از ضروریات کار عکاسان حوزه مسائل اجتماعی است، عکاسان موفق این شاخه با خلاقیت‌های فردی راه دسترسی به اهداف مورد نظرشان را پیدا می‌کنند. از طرف دیگر عکاسان مطرح این گرایش باید به نوعی جامعه‌شناس و متفکر بوده و نسبت به مسائل پیرامون خود حساس باشند.

نکته



برای موفقیت در این شاخه از عکاسی باید به موارد گوناگونی توجه کنید، یکی از نکات مهم این است که بیشترین اطلاعات را در کمترین تعداد عکس به بیننده منتقل کنیم زیرا تعداد زیاد عکس سبب توجه کمتر بیننده خواهد شد.



هیچ چیز را کم اهمیت ندانیم، بسیاری از موضوعات و رویدادهایی که هم‌اکنون با ما بوده و به نظر عادی می‌رسند اگر عکاسی شوند، سالها بعد بسیار مفید و جذاب خواهند بود. به این فکر کنید که در سال‌های بعد می‌خواهید زندگی امروزتان را برای گروهی تشریح کنید، عکس‌ها چقدر می‌توانند به شما کمک کنند. اکنون و با این نگاه، از مکان‌ها، آدم‌ها، مراسم، اشیاء و ابزار و ... عکاسی کنید. فراموش نکنید دیدن عکس‌های عکاسان بزرگ، کمک بزرگی به شما خواهد کرد.

امروزه عکاسان مستند اجتماعی، جامعه خود را تحلیل می‌کنند و ناهنجاری‌های پنهان در بستر روابط اجتماعی را کشف نموده و آن را به نمایش می‌گذارند به عبارتی مسائلی را مطرح می‌کنند که اغلب از دید همگان پنهان است. اما برخی از عکاسان سعی می‌کنند تا جایی که می‌توانند شاهدی بی‌طرف باشند. این‌ها هرگز با استفاده از ابزار عکاسی باعث اغراق و وارونه جلوه دادن واقعیت نمی‌شوند، ولی با تمام این‌ها فراموش نکنیم که عکس هم ممکن است مانند بعضی از اسناد جعلی باشند، این مسئله مختص این روزگار و در حوزه عکاسی دیجیتال نیست. نمونه‌های فراوانی در تاریخ عکاسی مستند وجود دارد که نشان می‌دهد عکس‌ها دستکاری شده‌اند.



▲ تصویر ۶۹



▲ تصویر ۶۸



▲ تصویر ۷۱



▲ تصویر ۷۰



▲ تصویر ۷۲



▲ تصویر ۷۳

با توجه به مفهوم عکاسی مستند، مشکلات و کمبودهای مدرسه یا ویژگی‌های خاص آن را عکاسی کنید و برای هر مجموعه عنوانی انتخاب کرده و در کارگاه نمایش دهید. سپس دربارهٔ مجموعه‌های مستند (مثلاً موضوع بهداشت، زباله، پلاستیک در حیاط مدرسه و بوفه، آزمایشگاه، سرویس‌های بهداشتی و آبخوری و...) با دوستان خود گفت‌وگو کنید.

فعالیت  
کارگاهی



## ارزشیابی عکاسی مستند اجتماعی شهری

### شرح کار:

عکاسی از موضوعات اجتماعی و فرهنگی در جامعه به منظور ثبت وقایع و تهیه عکس مستند با رعایت اصول و نکات فنی عکاسی

### استاندارد عملکرد:

تهیه عکس از موضوعهای اجتماعی با توجه به سفارش دهنده کار و اهداف پروژه در محل مشخص شده موضوع و ابزارهای حرفه‌ای و تخصصی عکاسی براساس استانداردهای حرفه‌ای. عکس مستند اجتماعی شامل: انتقال کامل مفاهیم گزارش از طریق تصویر، ثبت فایل با فرمت WAR، تنوع در کادر با توجه به سفارش مشتری، رضایت مشتری

### شاخص‌ها:

۱. بررسی و تحلیل موضوع عکاسی
۲. اجرای پروژه (عکاس از موضوع)
۳. دسته‌بندی و ویرایش تصاویر
۴. رعایت اصول کیفی عکاسی

### شرایط انجام کار و ابزار و تجهیزات:

زمان: برای بررسی آثار ۳۰ دقیقه، برای پرسش شفاهی ۳۰ دقیقه

مکان: آتلیه گرافیک

تجهیزات: رایانه

ابزار و تجهیزات: ابزار دوربین دیجیتال، کارت حافظه، فلاش لنزهای مختلف، سه پایه

### معیار شایستگی:

ردیف	مرحله کار	حداقل نمره قبولی از ۳	نمره هنرجو
۱	پذیرش سفارش	۱	
۲	آماده‌سازی مقدمات پروژه عکاسی	۱	
۳	تهیه عکس	۲	
۴	تحويل فایل	۱	
	شایستگی‌های غیرفنی، ایمنی، بهداشت، توجهات زیست محیطی و نگرش: اخلاق حرفه‌ای، کاربرد فناوری، یادگیری مادام‌العمر و کسب اطلاعات، ارتباط مؤثر و کار تیمی		۲
میانگین نمرات			*

\* حداقل میانگین نمرات هنرجو برای قبولی و کسب شایستگی، ۲ می باشد.



## واحد یادگیری ۲

### عکاسی مردم نگاری

برای تهیه عکاسی مردم نگاری ، هنرجویان چه راه کاری را تجربه می کنند؟

■ هنرجویان در این واحد یادگیری مهمترین نکات فنی و شایستگی های ضروری برای حضور در جامعه برای تهیه عکس مستند را می آموزند. در این نوع از عکاسی، کسب مهارت ها و شایستگی های غیر فنی نقش تعیین کننده ای دارد.

#### استاندارد عملکرد

■ تهیه عکس با توجه به موضوع و محدوده جغرافیایی به وسیله دوربین عکاسی در محل، با توجه به استانداردهای حرفه ای. (ثبت فایل با فرمت RAW ، پوشش کامل موضوع، هماهنگی و کسب اجازه، رعایت اصول زیبایی شناسی و کادر بندی)

انسان موجودی اجتماعی است، آموزش موجب می‌شود تا فهم و دریافت انسان از محیط پیرامونش تغییر کند. در ربع قرن اخیر، زندگی انسان‌ها تغییرات بسیاری را به خود دیده و رشد سریعی در دستیابی به علوم داشته است. اگرچه فناوری دیجیتال سبب بهره‌مندی و دسترسی آسان جامعه به امکانات و اطلاعات و به بیانی دیگر، سبب توسعه و گسترش عدالت اجتماعی شده است اما همین فناوری در صورت استفاده و کاربرد نادرست می‌تواند موجب از بین رفتن بخش‌های مهمی از خاطرات تاریخی و بسیاری از آداب و رسوم شود. «مردم‌نگاری»، یک شیوه تحقیق و پژوهش به روش مشاهده میدانی برای جمع‌آوری اطلاعات از زندگی گروه‌های انسانی است که دارای اشتراکات اقتصادی و اجتماعی در یک محدوده جغرافیایی هستند. عکاسی مردم‌نگاری نیز یکی از شیوه‌های پژوهشی است که در حفظ میراث معنوی، ارزش‌ها، آداب و رسوم، خاطرات و همچنین پیوند سنت با دنیای مدرن کاربرد وسیعی دارد.

مردم‌نگار، به مشاهده و مطالعه ویژگی‌های مکان، آداب و رسوم، فعالیت‌های روزانه، روابط جمعی، رفتارهای فردی، معیشت و همه جنبه‌های زندگی گروه مورد مطالعه در همه فصل‌های سال می‌پردازد و با اطلاع‌رسانی تصویری به جامعه‌شناسان و منتقدان اجتماعی برای نتیجه‌گیری و بهتر شدن شرایط اجتماعی برای ادامه روند زندگی کمک می‌کند.

مردم‌نگاری شیوه نگریستن به روابط فرهنگی و روابط اجتماعی است و به ما کمک می‌کند تا دانش خود را نسبت به جوامع بشری افزایش داده و بتوانیم به مطالعه عمیق جمعیت‌های انسانی خانواده، محله، منطقه، شهر، اقوام، گروه‌های اجتماعی، اقتصادی، مذهبی و سیاسی بپردازیم. مردم‌نگاران با روحیه‌ای بی‌طرف و صادقانه، بدون قضاوت فردی، اطلاعات محیطی را برای اطلاع‌رسانی گردآوری می‌کنند.

برای مثال مجموعه افراد ساکن در یک روستا که در یک محدوده جغرافیایی مشخصی زندگی می‌کنند و از خدمات مشترک روستایی مانند آب، برق، جاده بهره‌مند هستند و نیز منابع معیشتی و اقتصادی یکسانی دارند، می‌توانند یک هدف مردم‌نگاری باشد. همچنین مجموعه افراد شاغل در یک کارخانه، ساختمان اداری و یا یک شهرک را به دلیل داشتن محدوده جغرافیایی، هدف مشترک، اشتراکات اقتصادی و اجتماعی می‌توان به عنوان موضوع مردم‌نگاری انتخاب کرد.

- ۱- به دیدن آلبوم عکس‌های قدیمی و خانوادگی بنشینید و به چهره اشخاص، لباسی که به تن دارند و به محیط‌های زندگی آنها دقت کنید.
- ۲- فایل‌های دیجیتال عکس‌های یادگاری، جشن تولد، سفر و یا میهمانی‌های قدیمی و اخیر خود را ببینید.
- ۳- سعی کنید شباهت‌ها، تفاوت‌ها و تغییرات ایجاد شده در گذر زمان را در آلبوم عکس‌های قدیمی و فایل عکس‌های امروزی بیابید. درباره نتایج مشاهدات خود در کلاس گفت‌وگو کنید.
- ۴- تغییرات فرهنگی و آداب و رسوم اقوام ایرانی در گذشته و اکنون در یک قوم یا طایفه را به صورت جمع‌آوری عکس از مجلات، کتاب‌ها و یا سایت‌ها، در کلاس به نمایش بگذارید.



## روش کار مردم‌نگارها

مردم‌نگارها برای کسب اطلاعات لازم درباره زندگی اجتماعی، اقتصادی و فرهنگی گروه‌های مورد مطالعه خود از ابزارهای گوناگونی مانند پرسشنامه، گفت‌وگو در قالب مصاحبه و مشاهده، مطالعه اسناد مکتوب، یادداشت کردن اطلاعات شفاهی، جمع‌آوری قصه‌ها و حوادث تاریخی، ضبط صدا، جمع‌آوری ابزار و ادوات وسایل زندگی، فیلم‌برداری و عکاسی استفاده می‌کنند.

## عکاسی؛ ابزار مردم‌نگاران

در آغاز پیدایش عکاسی به دلیل طولانی بودن زمان عکس‌برداری، امکان تهیه عکس از موجودات زنده متحرک امری نشدنی بود. بیشتر موضوعات، عکاسی اشیاء، بناها، طبیعت پیرامون و چیدمان اشیاء تحت عنوان طبیعت بی‌جان بود. با آسان و ساده‌تر شدن کار با دوربین عکاسی، محققان علوم اجتماعی به خصوص مردم‌نگارها خیلی زود به توانمندی ابزار عکاسی به‌ویژه در ثبت و ضبط دقیق مشاهدات عینی خود پی بردند. دوربین عکاسی خیلی زود در میان سفرنامه‌نویسان، محققان علوم اجتماعی به‌ویژه انسان‌شناس‌ها برای تکمیل تحقیقات و پرونده‌های گونه‌شناسی و برای نشان دادن اجزای چهره شامل، رنگ پوست، فرم مو، گوش، دهان و بینی جایگاه ویژه و کاربردی پیدا کرد.



▲ تصویر ۲ | پوشاک، موزه مردم‌شناسی چالستر، چهارمحال و بختیاری

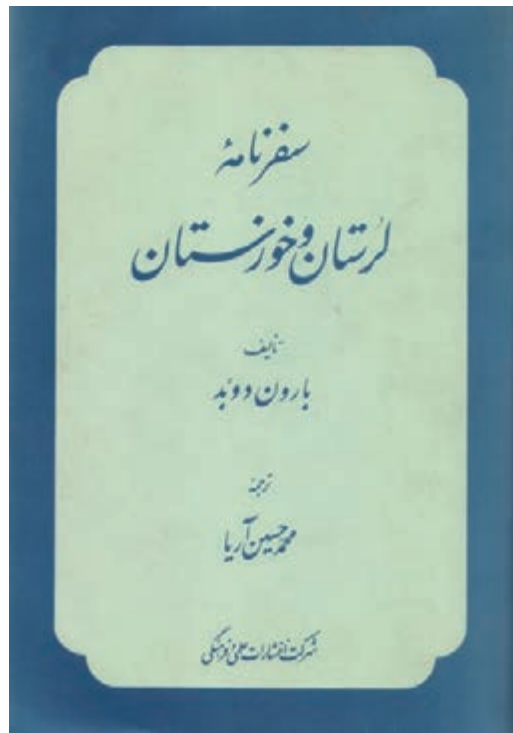

▲ تصویر ۱





▲ تصویر ۳ | دعا، بخشی از مراسم عروسی، ترکمن



▲ تصویر ۴ | شادمانی کودکان در عروسی، نورآباد ممسنی



▲ تصویر ۵ | مولاز لباس و چهره، موزه مردم شناسی، قزوین



▲ تصویر ۶ | مولاز لباس و چهره، موزه مردم شناسی، قزوین

بسیاری از محققان مردم‌نگار علوم اجتماعی در تلاش هستند تا اطلاعات بیشتری نسبت به مردم داشته باشند. آنها با مشاهده مکان‌ها و فرهنگ‌ها، به‌طور دائم در حال یادداشت‌برداری، طراحی و گفت‌وگو هستند تا از این طریق بتوانند اعمال، رفتار، اعتقادات و به‌طور کلی فرهنگ یک قوم یا طایفه یا گروه انسانی را از طریق نوشتن نتیجه مطالعات خود انتقال دهند. در این مسیر، عکاسی جایگاه خود را یافته و به‌عنوان مهم‌ترین ابزار برای مستندکردن پژوهش کاربرد پیدا کرد به‌طوری که بسیاری از مردم‌نگاران و محققان علوم اجتماعی موقعیت عکاسی در این علم را همانند موقعیت و جایگاه «سر» در بدن می‌دانند.

پژوهش کنید



به مطالعه و تحقیق در مورد تاریخچه محل سکونت (محله، منطقه، شهر یا روستا و ...) و یا کارخانه نزدیک آن بپردازید. با مطالعه منابع کتابخانه‌ای، جمع‌آوری مشاهدات عینی، پرسش و گفت‌وگو با افراد سالمند و متخصص دانسته‌های خود را افزایش دهید و با اعضای خانواده و همکلاسی‌هایتان در میان بگذارید سپس نتایج را در کلاس درس ارائه کنید.

## از کجا شروع کنیم؟

برای شروع عکاسی مردم‌نگاری می‌توان از خود شروع کرد. فضاهای شخصی مانند محل زندگی، اتاق کار، کلاس درس، کارگاه‌های هنرستان، وقتی که در کار گروهی شرکت می‌کنیم یا پروژه‌ای را به پایان می‌رسانیم، هنگام خوردن غذا و حتی تصویر خود در آینه و لحظات شبیه آنها همگی موضوعات عکاسی خودنگاری هستند.

نکته



در طی این مراحل، خودنگاری علاوه بر خودشناسی، تمرینی برای سرعت عمل و غلبه بر مشکلات فنی عکاسی است. بعد از مدتی می‌توانیم با اضافه کردن سایر اعضای خانواده و دوستان، محدوده عکاسی را بزرگ‌تر کنیم و این بار بیشتر در عکس‌هایمان در پی یافتن روابط جمعی و اجتماعی میان اعضای خانواده، دوستان و همکلاسی‌ها باشیم. بهتر است در ساعات مختلف به عکاسی از خانواده بپردازیم. در ادامه و با گذشت زمان همسایه‌ها، آشنایان، فامیل و افراد محله و منطقه زندگی خود را از پشت دوربین عکاسی ببینیم. با این روش رفته‌رفته دایره و محدوده فضای‌های عکاسی‌مان را وسعت بخشیده و بر تجربه عکاسی خود می‌افزاییم. در عکاسی مردم‌نگاری با موضوعات بسیار زیادی روبرو می‌شویم که می‌توان به پوشاک، غذا، آرایش، وسایل زندگی، فعالیت‌های روزانه، مشاغل، رفتارها، تفریح و سرگرمی، نیایش و عبادت، ورزش، استراحت، خواب، علاقمندی‌ها و... مانند آن اشاره کرد.



▲ تصویر ۸



▲ تصویر ۷

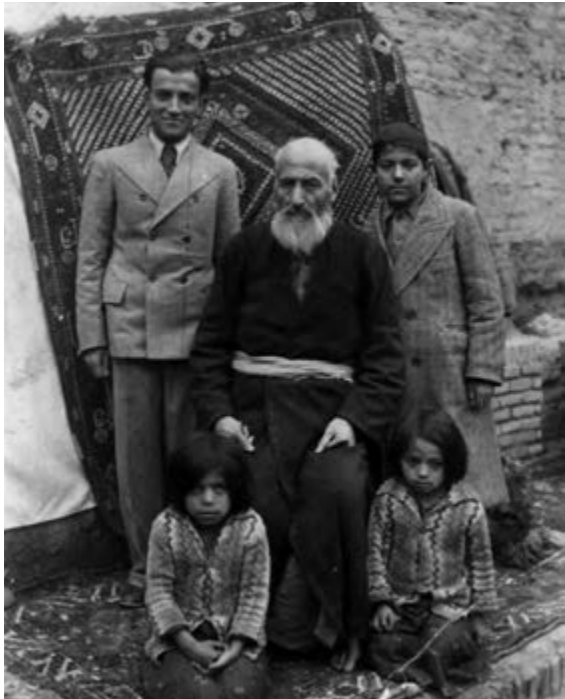

▲ تصویر ۱۰



▲ تصویر ۹



▲ تصویر ۱۳



▲ تصویر ۱۲



▲ تصویر ۱۱

عکاسی مردم‌نگاری روشی مؤثر در انتقال حافظه شفاهی به حافظه تصویری است. به گونه‌ای که آیین‌ها، سنت‌ها، فرهنگ بومی و قومی، ادبیات، تاریخ و موضوعاتی مانند آن بدون کم و زیاد و اغراق به نسل‌های بعدی منتقل می‌شوند. عکاسی مردم‌نگاری به بازنمایی ارزش‌های مادی و معنوی در جغرافیای زندگی ما کمک می‌کند و یکی از مهم‌ترین گرایش‌های عکاسی مورد نیاز جامعه برای تقویت حافظه تاریخی است که نباید از سر اتفاق و کار لحظه‌ای انجام شود. باید توجه داشت که داشتن یک برنامه دقیق و هدف درازمدت، برای یک پروژه عکاسی مردم‌نگاری لازم و ضروری است.



▲ تصویر ۱۴ | سرباز و خدمه دربار، نیاوران ۱۸۶۲ (عکس با دست رنگ آمیزی شده است)

عکاسی از همسایه، محله و مشاغل، نیازمند اخذ مجوز و رضایت افراد است.



## عکاسی مردم‌نگاری

استفاده از تصویر در سفرنامه‌نویسی و انسان‌شناسی قدمتی طولانی دارد. انسان‌شناسان و مردم‌نگاران پیش از اختراع عکس با کمک طراحی و نقاشی، تصویر مورد نظر خود را تهیه می‌کردند. تصاویر پیش رو از سفرنامه لرستان و خوزستان برداشته شده‌اند.



کونک فین - حوالی کاشان

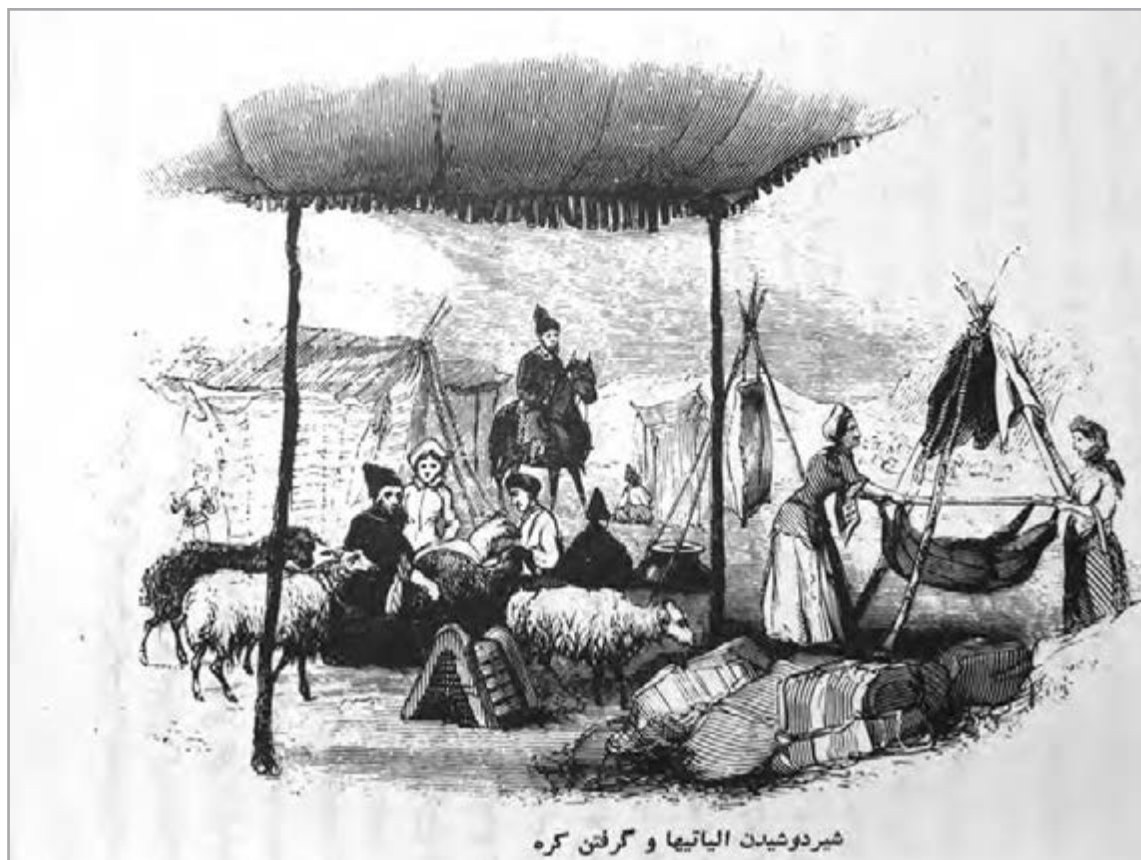

▲ تصویر ۱۶

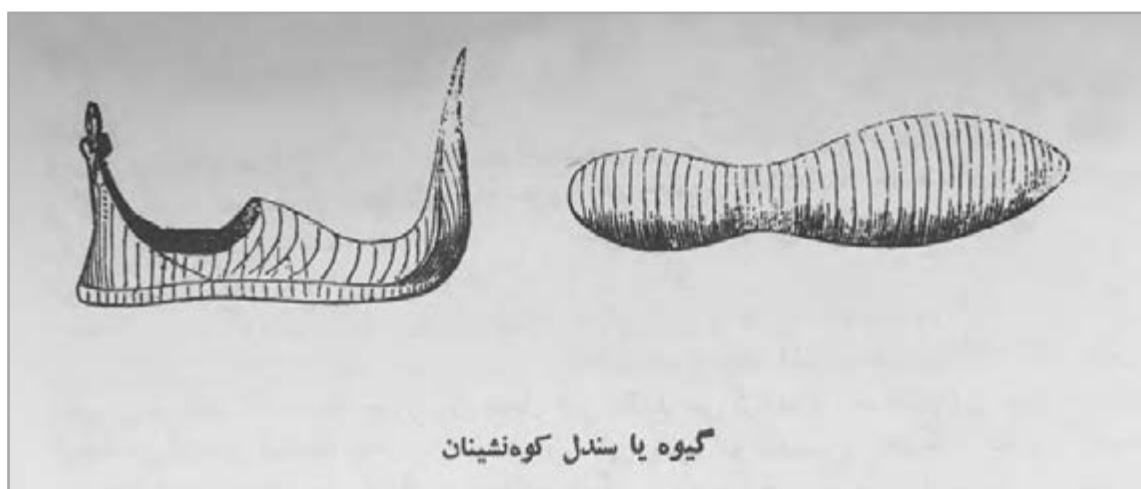

▲ تصویر ۱۷

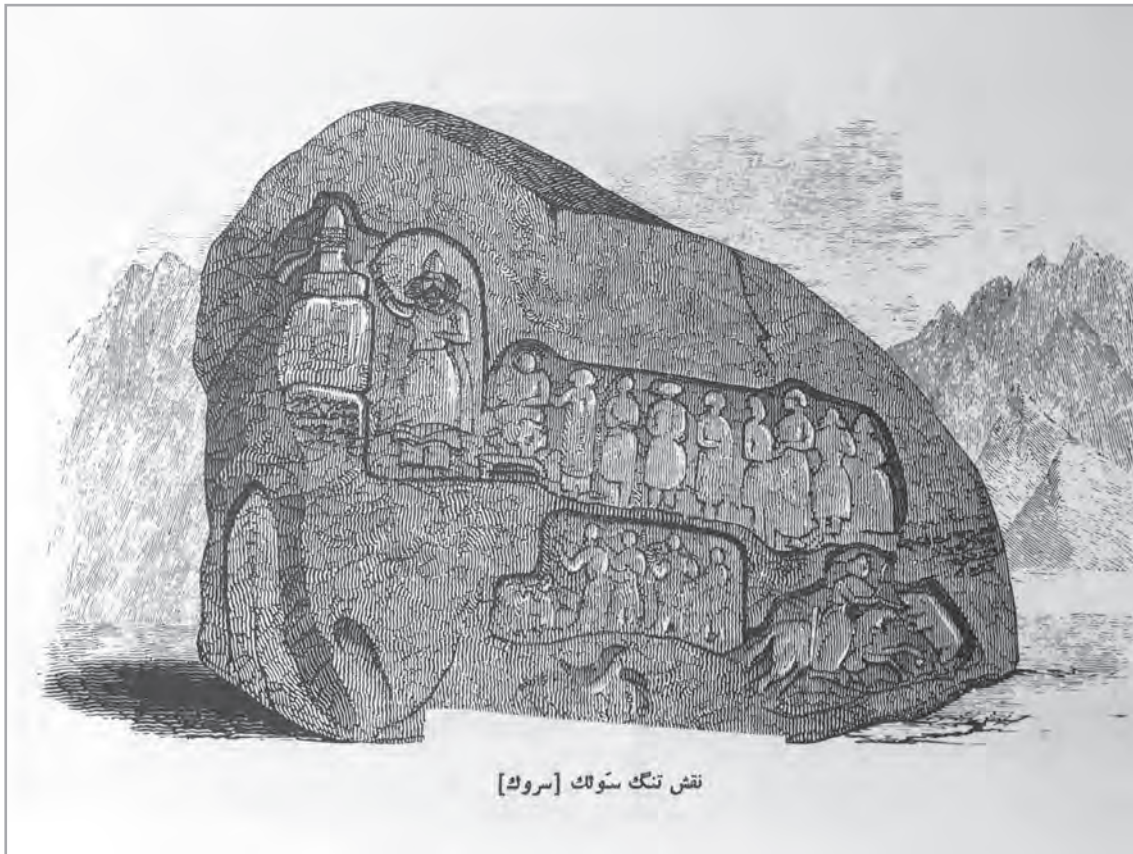

▲ تصویر ۱۸

از آنجا که عکاسی، ابزاری توانمند در شناختن و شناساندن فعالیت‌های روزانه اجتماعی و فرهنگی جامعه و یکی از مهم‌ترین وسایل مردم‌نگاری است، خود یکی از شیوه‌های پژوهش در حوزه علوم اجتماعی است. در ابتدا، مردم‌نگاران در کنار یادداشت‌های خود از عکس‌هایی که گرفته بودند، استفاده می‌کردند تا هنگام جمع‌بندی مطالب و پژوهش‌های خود از تصاویر و یادآوری بصری آنها بهره ببرند. همچنین آنان برخی از عکس‌ها را برای چاپ در کنار نوشته‌هایشان انتخاب کرده و یا هنگام سخنرانی به نمایش می‌گذاشتند. امروزه در تمامی تحقیقات و پژوهش‌های اجتماعی از دوربین عکاسی و فیلمبرداری استفاده می‌شود. مردم‌نگاران از عکس به عنوان یک سند و عاملی برای به حافظه سپردن و بازخوانی اطلاعات استفاده می‌کنند. عکس مردم‌نگارانه حامل پیام‌های متعددی است و می‌تواند انعکاس‌دهنده وضعیت موجود یک جامعه و جنبه‌های مختلف فرهنگی، اقتصادی و اجتماعی مردم باشد.

نکته

استفاده از دوربین عکاسی برای تحقق مردم‌نگاری، در یک مبحث علمی به اسم «انسان‌شناسی تصویری» در علوم اجتماعی جای می‌گیرد.







▲ تصویر ۱۹



▲ تصویر ۲۰ | عکس های تاریخی دوره قاجار



▲ تصویر ۲۱ | عکس‌های ایلات و عشایر کهگیلویه و بویراحمد



▲ تصویر ۲۲ | عکس‌های ایلات و عشایر کهگیلویه و بویراحمد



از همان اولین لحظات تاریخ ورود دوربین عکاسی به ایران، تاریخ‌نگاری تصویری و مردم‌نگاری با ثبت شیوه زندگی مردم آغاز شد و عکس‌های به جا مانده از این دوران از روشن‌ترین سندهایی است که راه و رسم زندگی این دوره‌ها را آشکار می‌سازد.

◀ تصویر ۲۳ | عکس خودانداز ناصرالدین شاه، در زیر اصل عکس نوشته شده است: این عکس خودم را خودم در اندرون انداخته‌ام.

اگرچه برخی از عکاسان آن دوره چنین هدفی نداشتند اما آثار ایشان امروزه نیز؛ کاملاً کاربرد پژوهشی داشته و در علم مردم‌شناسی مورد استفاده قرار می‌گیرد.

نکته



۱- با جست‌وجو در کتاب‌ها و یا سایت‌ها، چند پژوهش تاریخی یا علمی را که با عکس ارائه شده‌اند انتخاب کنید و درباره استفاده از عکس در آنها گزارشی تهیه کرده و در کلاس ارائه نمایید.  
۲- به عکس‌های شماره ۱۹ تا ۲۲ نگاه کنید، چه چیزهایی در این عکس‌ها می‌بینید، درباره مشاهدات خود در کارگاه گفت‌وگو کنید.  
محورهای گفت‌وگو: ۱- پوشاک مردم ۲- طبقه اجتماعی

فعالیت  
گروهی



عکاس مردم‌نگار بعد از انتخاب گروه اجتماعی و محدوده مکانی، با موضوعات عکاسی بی‌شماری روبه‌رو می‌شود. عکاس مردم‌نگار از محدوده زمانی چهار فصل در ساعات مختلف شبانه‌روز از فعالیت‌های روزانه، غذا، پوشاک آیین و آداب و رسوم، موفقیت‌ها، جشن‌ها و مراسم، رفتارهای فردی و جمعی، زیست‌بوم مردم و مانند آن عکس تهیه می‌کند. عکاسی مردم‌نگارانه بر واقعیت استوار است و فعالیت روزمره انسان را بیان می‌کند. عکاس مردم‌نگار لحظه‌به‌لحظه موضوع عکاسی خود را زیر نظر دارد و ثبت می‌کند. او بیشتر اوقات را در کنار موضوع می‌ماند و در کنار آن زندگی می‌کند.



▲ تصویر ۲۵



▲ تصویر ۲۴



▲ تصویر ۲۶



▲ تصویر ۲۸



▲ تصویر ۲۷



▲ تصویر ۲۹



▲ تصویر ۳۱



▲ تصویر ۳۰

(پوشاک محلی برخی از اقوام ایرانی. پوشاک یکی از نشانه های مهم فرهنگی به حساب می آید).



▲ تصویر ۳۳



▲ تصویر ۳۲



▲ تصویر ۳۴ | کاخ موزه ماکو، روستای باغچه جوق

مهم‌ترین ویژگی و ارزش عکس در مردم‌نگاری، مستند بودن آن است. زیرا عکس‌های مردم‌نگاری توان بازگویی و نمایش اطلاعاتی را دارند که گاهی از آنها برای به مقیاس گذاشتن و بازسازی استفاده می‌شود. مثلاً ما با مرور عکس‌های آرشیوی دوره قاجار به چگونگی روند زندگی آنها پی می‌بریم. مطالعه این عکس‌ها اطلاعات مفیدی از چگونگی نوع زندگی شامل پوشش، غذا، روابط اجتماعی، فرهنگ، اقتصاد، معماری و سیاست آنها به پژوهشگران حوزه‌های گوناگون می‌دهد. برای مثال آگاهی از نوع لباس، پوشش، آرایش و ... در بازسازی و خلق یک اثر سینمایی یا مجموعه تلویزیونی، به فیلم‌ساز بسیار کمک می‌کند و یا مرمت و بازسازی یک بنای تاریخی به استناد به عکس‌های باقی‌مانده از آن بنا، با مطابقت بیشتری انجام می‌شود.



▲ تصویر ۳۵ | کوچ عشایر بختیاری طایفه هفت لنگ



▲ تصویر ۳۶ - ب | شیر سنگی، (برد شیر) نماد دلآوری



▲ تصویر ۳۶ - الف | پوشاک مردم بختیاری



چند نمونه از پژوهش‌های هنری، فرهنگی و یا علمی (مانند ساخت یک مجموعه تلویزیونی، مرمت یک ساختمان تاریخی، مرمت یک اثر هنری و مانند آنها) را که از عکس‌های مستند و مردم‌نگاری بهره برده‌اند انتخاب کنید. نمونه‌ها و شواهد خود را به صورت گزارش تصویری در کلاس ارائه کنید.

## ترکیب‌بندی و ابزار عکاسی مردم‌نگاری

از آنجاکه عکس‌های مردم‌نگاری جنبه مستند دارند و به ما کمک می‌کنند که واقعیت عینی را آن طور که هست بیان کنیم، از لنزهایی که فاصله کانونی خیلی بلندی دارند (تله) و یا لنزهایی که دارای فاصله کانونی خیلی کوتاه هستند (واید) که نسبت‌ها و اندازه‌ها و واقعیت عینی را تغییر می‌دهند، استفاده نمی‌شوند. به همین دلیل بهترین فاصله کانونی لنز در عکاسی مردم‌نگاری لنزهای نرمال است که زاویه دیدی معادل چشم انسان دارند و در آن نسبت دوری و نزدیکی و پرسپکتیو اجسام همانند دید چشم انسان است.



در عکاسی مردم‌نگاری برای رعایت اصول واقع‌گرایی و رعایت نسبت‌ها می‌توان از لنزهای تله کوتاه برای پرتره و لنزهای واید معمولی نیز برای نشان دادن مکان‌ها و چشم‌اندازها استفاده کرد.

در انتقال واقعیت از طریق تصویر، مهارت‌های عکاسی، شناخت عناصر زیبا در تصویر، زیبایی، زاویه عکس‌برداری، وضوح تصویر، کادربندی دقیق و مناسب، نظم و تقارن، رنگ‌ها و سایه روشن‌های عکس، برای بهتر دیده شدن عکس و در نهایت ترکیب‌بندی مناسب و دقیق از عوامل مؤثر و بسیار مهم هستند.



▲ تصویر ۳۸



▲ تصویر ۳۷





▲ تصویر ۳۹



▲ تصویر ۴۰ | تهران، پیست اسکی توچال



▲ تصویر ۴۱



▲ تصویر ۴۲



▲ تصویر ۴۳



▲ تصویر ۴۴



از طریق هماهنگی قبلی با یک نفر از اعضای خانواده و یا کسب اجازه از اقوام و دوستان خود، بیست و چهار ساعت زندگی و کارهای روزانه آنان را عکاسی کنید. شما فقط بیننده باشید و در هر لحظه از مشاهدات عینی خود عکس بگیرید. با این کار شما داستانی مصور از زندگی روزانه یک انسان تهیه کرده‌اید. این مجموعه عکس، یکی از انواع عکاسی مستند مردم‌نگاری خواهد بود. عکس‌های خود را در کارگاه ارائه کنید و اجازه دهید دیگران نظرات خود را درباره عکس‌های شما بگویند.

## روش کار عکاسان مردم‌نگار

عکاس مردم‌نگار همه جوانب یک جامعه کوچک و محدود را مورد بررسی قرار می‌دهد. وظیفه عکاس مردم‌نگار توصیف و نگارش دقیق تصویری به کمک دوربین عکاسی است. این روش مطالعه را در علوم اجتماعی "مونوگرافی" می‌گویند که معادل آن در فارسی "تک‌نگاری" است. مجموعه عکس پیش رو در قالب تک‌نگاری از تعزیه و تعزیه‌گردان‌های شهر لنده در استان کهگیلویه و بویراحمد تهیه شده است.



▲ تصویر ۴۵



▲ تصویر ۴۶



▲ تصویر ۴۹



▲ تصویر ۴۸



▲ تصویر ۴۷



▲ تصویر ۵۲



▲ تصویر ۵۱



▲ تصویر ۵۰



▲ تصویر ۵۵



▲ تصویر ۵۴



▲ تصویر ۵۳



▲ تصویر ۵۸



▲ تصویر ۵۷



▲ تصویر ۵۶



▲ تصویر ۶۱



▲ تصویر ۶۰



▲ تصویر ۵۹

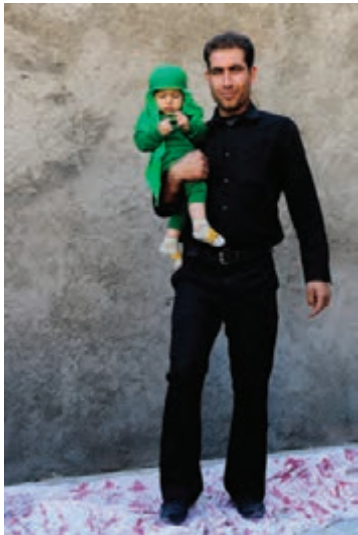

▲ تصویر ۶۴



▲ تصویر ۶۳



▲ تصویر ۶۲



▲ تصویر ۶۷



▲ تصویر ۶۶



▲ تصویر ۶۵

تک‌نگاری، توصیفی از همهٔ جوانب یک خانواده، طایفه، قبیله، نژاد، محله، مجتمع مسکونی، واحد صنفی یا کارخانه، یک شهر و یا هر گروه، واحد و قشر اجتماعی است. به عنوان مثال در تک‌نگاری یک شهر یا روستا و یا یک محله، اوضاع اجتماعی، سبک زندگی، ارتباطات فرهنگی، محیط زندگی، عادات و رفتار، مشاغل، هنرها و صنایع، رفتارها و هنجارهای فردی و گروهی و به طور کلی جزئیات زندگی مردم بر اساس مشاهدهٔ مستقیم و عینی مورد بررسی قرار می‌گیرد.





در مجلات و روزنامه‌ها و یا سایت‌های خبری، مقالات و گزارش‌های مصوری را جست‌وجو کنید که در آنها از نوع عکاسی مردم‌نگاری استفاده شده است. عکاس مردم‌نگار با حضور و شرکت فعال در جامعه و معاشرت با مردم، از طریق مشاهده، به مطالعه و توصیف وقایع و امور اجتماعی می‌پردازد و همیشه در جست‌وجوی یافتن بهترین راه‌های رسیدن به مقصود است. این روش، نخستین بار در قرن هجدهم توسط اروپایی‌ها که به قصد شناختن مردم سرزمین‌های دور و ناشناس به قاره‌های دیگر می‌رفتند، به کار گرفته شد. در آن سال‌ها عکاسان با دوربین‌های بزرگ شروع به مسافرت به سرتاسر دنیا می‌کردند تا بتوانند از کشورهای دور و نادیده مانند مصر، چین، هند و... برای مردم اروپا و غرب عکس به ارمغان بیاورند. رفته‌رفته عکاسان دریافتند برای اینکه عکس‌هایشان حاوی پیام و اطلاعات بیشتری باشد، باید از شیوه‌های پژوهش میدانی مردم‌شناس‌ها استفاده کنند و بدین‌گونه عکاسی به کمک علم مردم‌شناسی توانست به فرم جدیدی دست یابد. همچنین جنبه‌های دیگری از مردم‌نگاری که بیشتر در زمینه مستندسازی علمی و نژادشناسی انسان بود، سوژه مهم عکاسان مردم‌نگار شد.

## اهمیت و ضرورت عکاسی مردم‌نگاری

فرهنگ تصویری و زبان عکس به عنوان یکی از منابع مهم علم ارتباطات انسان و رساندن آگاهی‌های لازم، می‌تواند پشتوانه‌ای غنی در پژوهش‌ها و انتقال مفاهیم ارتباطی (علوم ارتباطات انسانی) باشد. مردم‌نگار، هدفی جز صحت علمی و صداقت در بیان یافته‌هایش ندارد و به همین دلیل، عکس و عکاسی اهمیت و ضرورت ویژه‌ای پیدا کرده است.

عکاسی، قدرت زیادی در آشکارسازی ناشناخته‌ها دارد. عکس‌ها، افراد و مناظری را نشان می‌دهند که قبلاً کسی آنها را ندیده است و می‌تواند پیام‌آور مفاهیم ارتباطی جدید و مؤثری برای مخاطبین باشد.



رسانه‌های دیگری را که می‌توانند مانند عکاسی در شناساندن فرهنگ اقوام و ملل و به طور کلی مردم‌نگاری نقش داشته باشند، بررسی کنید و درباره تفاوت‌ها و شباهت‌های این رسانه‌ها با رسانه عکس، در کارگاه گفت‌وگو کنید. محورهای گفت‌وگو:

- نمایش فیلم درباره یک گروه اجتماعی (قوم، قبیله، طایفه، گروهی از افراد با ویژگی‌های مشخص و مشترک)؛
  - نمایش عکس درباره یک گروه اجتماعی؛
  - تفاوت‌ها، شباهت‌ها، مزیت‌ها (با ذکر دلیل و نمایش عکس).
- مردم‌نگار، با بهره‌مندی از هنر عکاسی می‌تواند به زبان گویایی در ایجاد ارتباطات انسانی دست یابد و نوعی فرهنگ تصویری خاص را مطرح کند که هم سازنده است و هم برای بهبود شرایط اجتماعی، کیفیت آموزشی، تعلیم و تربیت، نشر و اشاعه افکار و اندیشه‌های والای انسانی در خدمت جوامع بشری قرار گیرد و آنچنان پیام‌گویی باشد که به محض ارسال، سریعاً و به سادگی از جانب گیرنده پیام دریافت شود.



مردم‌نگار و جامعه‌شناسانی که دارای تحقیقات میدانی در میان ایلات و عشایر بوده‌اند، عکس‌هایی از آنها گرفته‌اند که ارتباطات اجتماعی عشایر را معرفی می‌کند. این عکس‌ها شاید از نظر عوامل فنی و تکنیکی ضعیف باشند، اما از آنجا که شناختی از روابط اجتماعی درون ایل و روابط سیاسی حاکم بر طوایف و ایلات به دست می‌دهند، بسیار اهمیت دارند. گاهی مواقع، عکاسان همان پژوهشگران مردم‌نگار هستند ولی برخی مواقع، آنان در کنار یک گروه پژوهشگر و در قالب کارگروهی ایفای نقش می‌کنند.



مسیر موفقیت و تکمیل یک پروژه عکاسی «مردم‌نگاری» با گفت‌وگو و هم‌صحبتی آغاز می‌شود. پیوسته باید موضوع را از ورای دوربین عکاسی ببینیم و اوقات زیادی را در کنار موضوع باشیم. برای تمرین و کسب تجربه در هنگام عکاسی در مسیر مدرسه، اتوبوس، خیابان و مکان‌هایی مانند آن سعی کنید با دیگران هم‌صحبت شوید. در سفرهای روستایی جویای ساختار اجتماعی و عشیره‌ای افراد شوید و سعی کنید در برابر پرسش‌هایتان شنونده خوبی باشید. ابتدا با مردم، ارتباطی کلامی و مؤثر برقرار کنید و در مواردی که لازم و ضروری است حتماً برای عکاسی از سوژه‌های خود موافقت آنها را کسب کنید چرا که در بسیاری از موارد برای عکاسی از یک قوم یا طایفه نیاز به اخذ مجوز از بزرگان یا ریش‌سفیدان خواهید داشت.



در گروه‌های ۲ یا ۳ نفره یک موضوع را برای عکاسی مردم‌نگاری انتخاب کنید و عکس‌های خود را به کارگاه آورده و درباره آن با یکدیگر گفت‌وگو کنید. برای مثال، از طریق هماهنگی با مدیر هنرستان و یا معاون آموزشی یک هفته کامل و به طور روزانه از فعالیت‌های کارگاهی و کلاسی هنرجویان رشته حسابداری، نقاشی، صنایع دستی یا معماری داخلی عکاسی کنید و گزارش تصویری خود را با هدف مروری بر فعالیت‌های یک گروه دانش‌آموزی در هنرستان که اشتراکات فنی و هویتی دارند، ارائه کنید.

عکاسی مردم‌نگاری تنها به عکسبرداری از رفتارها و آداب اجتماعی قبایل، اقوام، جماعت‌های کوچک و دور افتاده و فضاهای قدیمی و سنتی آنها محدود نمی‌شود. موضوع عکاسی مردم‌نگاری تنها از جامعه سنتی و آنچه که از گذشته می‌آید نیست؛ بلکه می‌تواند از دستاوردهای گذشتگان نیز بهره‌مند شود. عکاسی مردم‌نگاری مسیر مطالعه گروه‌های اجتماعی را برای مردم‌شناسان، جامعه‌شناسان و منتقدین اجتماعی باز می‌کند و کمک می‌کند تاریخ مصور ساخته شود و جامعه به سوی تحرک و تکامل حرکت کند.

انتخاب محدوده یک شهرک مسکونی، یک کارخانه، یک مؤسسه و یا شرکت می‌تواند موضوعی برای آغاز عکاسی

مردم‌نگاری باشد. فعالیت عکاسی مردم‌نگاری با انتخاب یک محدوده جغرافیایی و یا موضوع واحدی آغاز می‌شود. مطالعه، تحقیق و گفت‌وگو با افراد موضوع پروژه عکاسی، موجب عملکرد بهتر و آگاهانه‌تر ما در تهیه و تولید عکس خواهد شد.

خانواده را جامعه کوچک تعریف می‌کنند. برای آنکه بتوانیم در جامعه عکاسی کنیم احتیاج به تجربه فنی دوربین عکاسی و تجربه اجتماعی رودررو شدن با موضوعات انسانی را داریم. بنابراین، خانواده بهترین موضوع برای تمرین عکاسی مستند در حوزه علوم اجتماعی است. تهیه عکس از خانه و خانواده در ساعات مختلف به ما در کسب تجربه لازم برای عکاسی از واحدهای اجتماعی بزرگ‌تر کمک می‌کند.

پژوهش کنید



- ۱- سعی کنید قبل از آنکه وارد جوامع بزرگ اجتماعی برای عکاسی مردم‌نگاری شوید عکاسی را از خانه، خانواده، آپارتمان، مجتمع مسکونی، محله زندگی، هنرستان، منطقه شهری، روستا و محدوده جغرافیایی سکونت خود آغاز کنید و رفته رفته قلمرو عکاسی خود را وسیع‌تر و دور از خانه تعیین کنید.
  - ۲- در شهر و یا منطقه‌ای که زندگی می‌کنید چه اقوام و طوایف و یا گروه‌های انسانی را می‌شناسید؟
  - ۳- آیا می‌توانید یک پروژه عکاسی از آنان را آغاز کنید؟
  - ۴- برای این کار نیاز به چه مقدماتی دارید؟ نتایج کار پژوهشی و عکاسی خود را به صورت گروهی در کلاس ارائه کنید.
- مطالعه و کسب اطلاعات عمومی از طریق کتاب‌خوانی، جست‌وجو در اینترنت، گفت‌وگو با افراد و ساکنین با سابقه به ما کمک می‌کند تا در مشاهدات خود عمیق‌تر و آگاهانه‌تر عمل کنیم.

نکته



باوالدین، پدر بزرگ‌ها و مادر بزرگ‌ها در مورد هویت قومی خودتان صحبت کنید و تلاش کنید که با کمک دوربین عکاسی به ثبت فرهنگی قومیت خودتان بپردازید.

این روزها با توجه به اینکه نقش اقوام بیش از پیش در توسعه کشور آشکار می‌شود و منابع سرشار میراث فرهنگی و معنوی ایران کم کم به فراموشی سپرده می‌شود، عکاسی مردم‌نگاری می‌تواند در ثبت و آرایه این گنجینه‌های ملی مؤثر واقع شود. میراث فرهنگی و معنوی، آداب و رسوم، سنت‌های خانوادگی و بومی شهری که در آن زندگی می‌کنید، موضوع خوبی برای عکاسی مستند مردم‌نگاری است.

پژوهش کنید



عکاسی مردم‌نگاری چه نقشی در حفظ میراث فرهنگی، صنایع دستی و بومی و نیز میراث معنوی یک کشور دارد؟ یافته‌های خود را در کارگاه ارائه کنید.



در دنیای معاصر، عکاسان مردم‌نگار از حمایت‌هایی برخوردار هستند. شامل: مشاور، حامی مالی (اسپانسر)، مدیر برنامه و راهنمای محلی و یا کارها از طرف یک آژانس تهیه عکس و یا یک دانشگاه به عنوان یک پروژه علمی در حوزه علوم اجتماعی و مردم‌شناسی حمایت می‌شود. بنابراین این عکاسان از حمایت مالی شامل قراردادهای استاندارد، بیمه شخص، ابزار و لوازم و مانند آن بهره‌مند هستند این نوع از روابط استاندارد در قالب یک کار تیمی به دانش و مهارت عکاس مردم‌نگار کمک کرده و آینده این حرفه را نیز تضمین می‌کنند.



## ارزشیابی عکاسی مستند مردم‌نگاری

### شرح کار:

عکاسی از موضوعات اجتماعی و فرهنگی در شهرها به منظور ثبت وقایع و تهیه عکس مستند با رعایت اصول و نکات فنی عکاسی

### استاندارد عملکرد:

شناخت و معرفی قومیت‌های مختلف و گروه‌های مردمی از طریق عکس با توجه به سفارش‌دهنده کار و اهداف پروژه در محل مشخص شده موضوع و کاربرد ابزارهای حرفه‌ای و تخصصی عکاسی بر اساس استانداردهای حرفه‌ای.

### شاخص‌ها:

۱. نمایش ویژگی‌های قومی و شاخصه‌های فرهنگی مردم در عکس
۲. نمایش وضعیت زندگی مردم در مناطق گوناگون شهری و روستایی
۳. تهیه عکس بر اساس استانداردهای عکاسی

### شرایط انجام کار و ابزار و تجهیزات:

زمان: برای آماده شدن، جای‌گیری و کادربندی و تهیه یک عکس ۳۰ دقیقه و برای بررسی نمونه کار ۳۰ دقیقه  
مکان: در محیط شهر، روستا یا فضاهاى عشایری  
تجهیزات: دوربین دیجیتال DSLR و لنزهای مربوطه  
ابزار و تجهیزات: دوربین دیجیتال و وسایل مربوطه (نور و لنزهای مختلف)

### معیار شایستگی:

ردیف	مرحله کار	حداقل نمره قبولی از ۳	نمره هنرجو
۱	پذیرش سفارش	۱	
۲	آماده‌سازی مقدمات پروژه	۱	
۳	تهیه عکس	۲	
۴	تحويل فایل	۱	
	شایستگی‌های غیرفنی، ایمنی، بهداشت، توجهات زیست محیطی و نگرش: اخلاق حرفه‌ای، کاربرد فناوری، یادگیری مادام‌العمر و کسب اطلاعات، ارتباط مؤثر و کار تیمی		۲
میانگین نمرات			*

\* حداقل میانگین نمرات هنرجو برای قبولی و کسب شایستگی، ۲ می باشد.



## پودمان ۵

# عکاسی ورزشی



یکی از عرصه‌های فعالیت عکاسان، حضور در میدان‌ها و سالن‌ها و محل مسابقات ورزشی است. عکاسی از رویدادهای ورزشی، مهارتی است که الزامات ویژه‌ای دارد و هنرجویان با کسب این مهارت می‌توانند در آینده شغلی خود عکس‌های مورد نیاز مطبوعات ورزشی را تهیه کرده و در جهت فرهنگ و تقویت روحیه ورزشی گام‌های مؤثری بردارند.

## واحد یادگیری ۱

### عکاسی ورزشی

#### برای عکاسی ورزشی، هنرجویان چه راه کاری را تجربه می کنند؟

■ هنرجویان در این واحد یادگیری با استفاده از ابزارهای فنی (دوربین، لنز و ...) و حضور در فضاهای ورزشی هنرستان یا سالن های ورزشی، تجربه عکاسی ورزشی را به دست می آورند و نیز می توانند برای نشریات ورزشی، عکاسی کنند.

#### استاندارد عملکرد

■ تهیه عکس ورزشی از مسابقات و رخدادهای ورزشی با وسایل حرفه ای عکاس ورزشی با توجه به استانداردهای حرفه ای. عکس ورزشی: پوشش کامل مسابقات و رخدادهای، تهیه عکس از صحنه های خاص، تهیه عکس از چهره ورزشکاران، رعایت اصول خبری و کادربندی متناسب با ورزش خاص، ثبت فایل با فرمت R.A.W



## عکاسی ورزشی

انسان بعد از اختراع عکاسی و همه گیر شدن آن در عرصه جهانی همیشه به دنبال راهی برای پیشرفت و ایجاد تنوع در آن بوده است. با توجه به همین دیدگاه شاخه‌ها و سبک‌های مختلف عکاسی شکل گرفت. عکاسی خبری یکی از آن شاخه‌هاست که به دلیل میل انسان برای دیدن واقعیت به واسطه عکس از اهمیت بالایی برخوردار است.

آیا فقط عکس می‌تواند به عنوان سند واقعیت محسوب شود؟ در این باره با همکلاسی‌های خود گفت‌وگو کنید.

فعالیت  
گروهی



عکاسی ورزشی یکی از شاخه‌های عکاسی خبری است و در آن از رویدادهای ورزشی عکاسی می‌شود. در این نوع عکاسی، تجهیزات و ابزارها نقش مهمی دارند زیرا سوژه‌ها متحرک هستند و عکاس بعضاً از صحنه مسابقه دور است بنابراین داشتن ابزارهای قدرتمندی همچون دوربین سریع و لنزهای تله لازم است.

تحقیق کنید ویژگی دوربین‌های عکاسی مختص ورزشی چیست؟

پژوهش کنید



در اوایل قرن نوزدهم اولین عکس ورزشی گرفته شده و عکاسی ورزشی متولد شد (تصویر ۱).



▲ تصویر ۲



▲ تصویر ۱



دومین عکس تاریخ عکاسی ورزشی نیز اولین صعود به قله کوه «مونت بلانت» است، برای ثبت این عکس ۲۵ نفر با ۲۵۰ کیلو از ورقه‌های امولسیون‌دار و چادری برای تاریک‌خانه همکاری کرده‌اند (تصویر ۲).

درباره روش ثبت عکس بر روی شیشه که در سال‌های دور متداول بود، پژوهش کنید و نتایج را در کارگاه ارائه دهید.

به فاصله بیست سال بعد از این عکس، فیلم‌های عکاسی روانه بازار شدند، عکاسی ورزشی متحول شد. و امروزه عکاسی دیجیتال سبب تحولی شگرف در حوزه عکاسی خبری شده است.

برای شروع عکاسی ورزشی نیاز به مقدماتی است که قبل از ورود به آن اشاره به بخش‌های مختلف عکاسی ورزشی ضروری است.

۱- کنش ورزشی؛

۲- ویژگی ورزشی (جنبه‌ها، چهره‌ها، حاشیه‌ها، نگاه ژرف و چشمگیر در ورزش).

## فعالیت یا عمل ورزشی (Action of sport)

در این بخش عکاس لحظات ناب ورزشی را ثبت می‌کند که در رسانه‌های مختلف منتشر می‌شود. به عنوان مثال عکاسی از مسابقات ورزشی همچون فوتبال و والیبال و کشتی.

### مقدمات عکاسی ورزشی در بخش کنش ورزشی

۱- مطالعه عکس ورزشی و تصویرسازی ذهنی؛

۲- یادگیری نسبی قوانین هر رشته ورزشی؛

۳- تهیه تجهیزات مناسب و تسلط بر آنها؛

۴- داشتن اطلاعات و اخبار به روز ورزشی.

## ۱- مطالعه عکس ورزشی و تصویرسازی ذهنی

یکی از بهترین کارهایی که می‌توانید قبل از به دست گرفتن دوربین انجام دهید، تصویرسازی ذهنی است.

مهم‌ترین عامل در ثبت عکس خبری ورزشی، خلق عکس در ذهن است، این بدان معنی است که برای هر مسابقه باید با تصویرسازی ذهنی و برنامه‌ریزی آماده شوید که این کار با تمرینات پیوسته

در عکاسی و دیدن دیگر عکس‌های ورزشی محقق می‌شود، هدف این نیست که شما کپی‌برداری کنید، بلکه بدانید که این عکس چطور و چگونه خلق شده و عکاس آن در پی بازگو کردن چه موضوعی بوده است.

پژوهش کنید



برای دیدن عکس‌های خوب ورزشی به چه منابعی مراجعه کنیم؟

## ۲- یادگیری قوانین هر رشته ورزشی

از آنجایی که رشته‌های ورزشی تابع قوانینی هستند که برندگان مسابقات طبق همان قوانین مشخص می‌شوند بنابراین با شناخت قوانین هر رشته ورزشی، عکاس قدرت تشخیص فراز و فرودهای مسابقه را خواهد داشت و می‌تواند لحظات مهیج مسابقه اعم از کنش و واکنش‌های خاص، شادی‌ها و غم‌ها را در موقع لازم ثبت کند.

فعالیت گروهی



درباره قوانین کلی یکی از رشته‌های ورزشی با دوستان خود گفت‌وگو کنید. برای اطلاعات بیشتر با قوانین رشته‌های مختلف ورزشی بهترین منبع اینترنت و رجوع به سایت فدراسیون‌های ورزشی همان رشته است.

فعالیت گروهی



از یک مسابقه ورزشی چند عکس که قوانین آن رشته در آنها رعایت شده، در اینترنت جست‌وجو کنید و برای هفته بعد همراه بیاورید.

## ۳- تجهیزات مناسب و تسلط کامل بر آن



▲ تصویر ۳

در بخش کنش ورزشی تجهیزات نقش مهمی دارد. به صورتی که در دوربین‌ها و لنزهای جدید عکاسی، کمتر اتفاقی از چشم عکاسان به دور می‌ماند ثبت لحظات ناب یک رویداد نیازمند داشتن وسایل مناسب و تخصصی است. علاوه بر تجهیزات مناسب تسلط بر آنها نیز مهم است

چراکه با ورود به عصر دیجیتال، امکاناتی مهیا شده که تسلط بر آنها باعث ثبت مناسب عکس آن رویداد می‌شود. در این زمینه داشتن تسلط بر کارکرد شاتر، دیافراگم، حساسیت و دیگر منوهای دوربین، الزامیست.



▲ تصویر ۵



▲ تصویر ۴ | تک پایه



▲ تصویر ۶



### مهم‌ترین عوامل در تجهیزات مناسب عکاسی ورزشی چیست؟

- تجهیزات اولیه عکاسی ورزشی شامل یک یا دو عدد دوربین حرفه‌ای، لنزهای زوم واید و زوم تله‌فوتوهای کوتاه و تله‌فوتوهای بلند به همراه تک پایه، رایانه، کارت حافظه سرعت بالا است.
- تجهیزات تکمیلی عکاسی ورزشی شامل دوربین‌های اضافی، ملحقات رباتیک و زیر آب، لنزهای سوپرواید و تله‌فوتو بلند و بازویی، گیره و ریموت کنترل و سه پایه‌ای کوچک می‌باشند.
- ۱- بازویی‌های عکاسی برای نصب دوربین در بالا و پایین ورزشگاه‌ها
  - ۲- پایه مسطح برای نصب دوربین ریموت بر روی سطح زمین
  - ۳- پیچ تکمیلی نصب گیره‌ها به بازوها
  - ۴- گیره
  - ۵- گیره تکمیلی برای نصب همزمان چند دوربین و ملحقات دیگر مانند فلاش
  - ۶- ریموت کنترل
  - ۷- قلاب حائل دوربین و بازویی‌ها
  - ۸- کابل ایمنی
  - ۹- کاغذ و یا پلاستیک مشکی برای نصب ریموت پشت شیشه بسکتبال
  - ۱۰- چسب برق
  - ۱۱- کابل ریموت کنترل



تصویر ۷



▲ تصویر ۹ | دوربین های کار گذاشته شده در پشت دروازه های فوتبال



▲ تصویر ۸ | نصب دوربین عکاسی در پشت پنجره حلقه بسکتبال



▲ تصویر ۱۰ | دوربین های رباتیک نصب شده در زیر استخر شنا

در عکاسی ورزشی استفاده از سرعت های شاتر و دیافراگم های مختلف کاربردهای گوناگون دارد. برای اینکه تصاویری فریز شده با کیفیت بالا داشته باشیم باید از سرعت های بالا و دیافراگم های باز استفاده کنیم. باید توجه داشته باشیم که از سرعت های پایین و دیافراگم های بسته نیز در خلق عکس هایی زیبا و منحصر بفرد استفاده می شود.



▲ تصویر ۱۱



▲ تصویر ۱۲

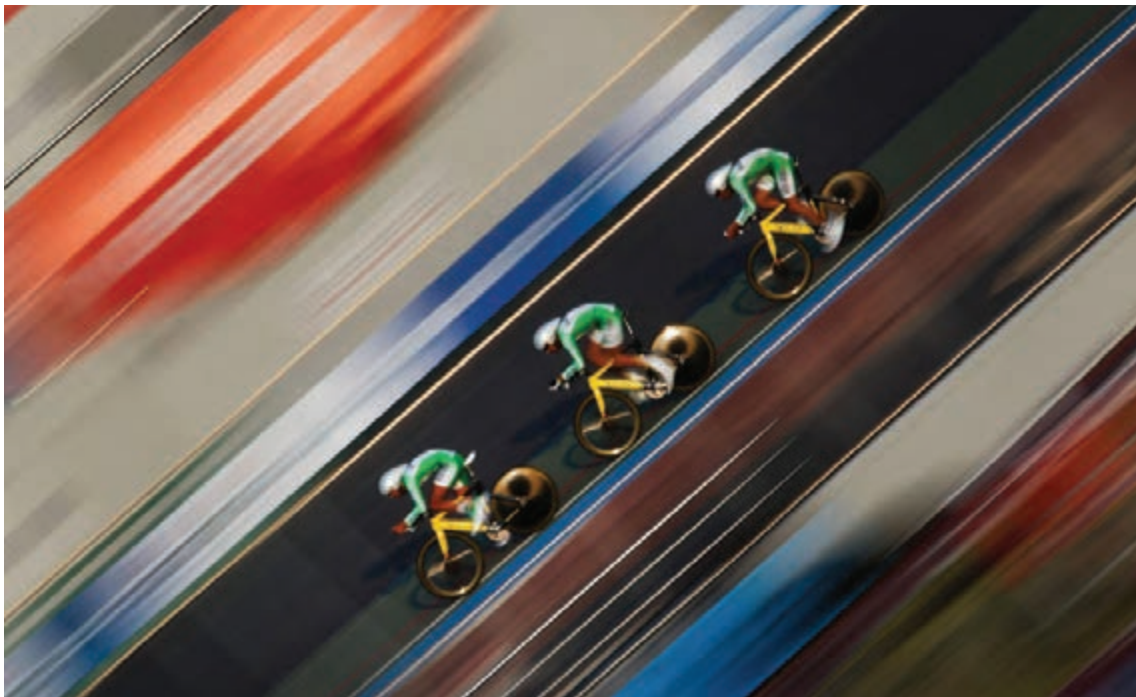

▲ تصویر ۱۳

حضور عکاسان در میداين ورزشي تابع يکسري قوانين است که از آن جمله می‌توان به کارت‌های شناسایی مخصوص بازی‌ها و کاور مخصوص و مجوز ورود به جایگاه اشاره کرد.



▲ تصویر ۱۴





▲ تصویر ۱۵



▲ تصویر ۱۶

نکته



عکاسان ورزشی بعد از دریافت مجوزهای ورود به ورزشگاه‌ها در جاهایی که برای آنها در نظر گرفته شده است می‌نشینند زیرا جایگاه عکاسان امنیت ویژه‌ای دارد.

## انتخاب، ویرایش عکس و ارسال

هر عکاس بعد از عکاسی باید عکس‌هایش را به رسانه مربوط ارسال کند. در رسانه‌هایی مانند خبرگزاری‌ها به دلیل اطلاع‌رسانی ثانیه‌ای، بخش انتخاب، ارسال و ویرایش عکس به شکل متفاوت‌تری از دیگر رسانه‌ها انجام می‌شود. نشریات مکتوب در حال حاضر عکس‌هایشان را از خبرگزاری‌ها تأمین می‌کنند، زیرا خبرگزاری‌هایی هستند که وظیفه ارسال عکس را در اسرع وقت به عهده دارند. هر خبرگزاری بر اساس میزان شهرت و مخاطب‌پسند سیستم تحویل خاص خود را دارد. به عنوان مثال یک نشریه ورزشی و یا خبرگزاری محلی، انتخاب، ویرایش اولیه و ارسال عکس را به عهده عکاس می‌گذارد تا بعد از ارسال عکس، آنها را منتشر کند، ولی خبرگزاری‌های بزرگ دنیا که وظیفه تأمین عکس اکثر نشریات و بنگاه‌های خبری را دارند انتخاب و ویرایش به عهده عکاس نبوده و حتی در بعضی موارد ارسال عکس را هم برای او تسهیل می‌کنند.

## ۴- داشتن اطلاعات و اخبار به روز ورزشی

عکاس خبری، همان نوشتن خبر به وسیله عکس است. بنابراین تسلط بر اخبار ورزشی از ملزومات عکاسی ورزشی است. یک عکاس ورزشی حرفه‌ای همیشه در جریان اخبار روز بوده تا بتواند در اولویت‌بندی کارش موفق عمل کند. به تعبیر دیگر عکس‌های خوب ورزشی از ارزش خبری بالایی برخوردار هستند.

پژوهش کنید



یک عکاس ورزشی برای آگاهی از اخبار به کدام منابع خبری رجوع می‌کند؟

نکته



به طور کلی اولویت اخبار بر اساس نیاز و سیاست هر واحد خبری (خبرگزاری‌ها، آژانس‌های عکس، فضاهای اجتماعی، سایت‌های اخبار ورزشی و نشریات ورزشی) تعیین می‌شود که موارد زیر در تمامی آن‌ها مشترک است:

- اخبار مربوط به هر تیم و جایگاهش در جدول مسابقات
- اخبار مربوط به ویژگی رفتار بازیکنان و کادر مربی‌گری (رابطه با سرمربی)
- اخبار مربوط به ویژگی رفتار تماشاگران و هواداران



▲ تصویر ۱۷

خبرگزاری‌ها خبرهای مهم و اصلی را منتشر می‌کنند ولی در روزنامه‌ها و فضاهای اجتماعی بیشتر به حواشی مسابقات توجه می‌شود تا مخاطب را وادار به خرید روزنامه و رجوع به اخبار خود کنند. به همین ترتیب در گرفتن عکس‌های ورزشی نیز موضوعات اصلی و حواشی به ترتیب ذیل مورد توجه قرار می‌گیرد.

- ۱- عکس‌هایی از مسابقه و رویداد برگزار شده
- ۲- عکس شادی و یا ناراحتی عوامل تیم شامل بازیکنان و کادر فنی تیم‌ها
- ۳- عکس از ستارگان یا ستاره مسابقه و چهره‌های شاخص



▲ تصویر ۱۸

نیازهای یک خبرگزاری بسیار متفاوت‌تر از یک آژانس عکس ورزشی است، چون ساختار آژانس‌های عکس براساس فروش بوده و عکس فردی بازیکنان از اهمیت بالایی برخوردار است. همچنین نیاز یک روزنامه ورزشی با خبرگزاری‌ها و رسانه اجتماعی متفاوت است. روزنامه‌ها علاوه بر عکس‌های عام‌پسند که شامل شادی و یا ناراحتی ناشی از جریان مسابقه است از عکس‌های حاشیه‌ای بسیار بهره می‌گیرند تا بتوانند فروش بیشتری در باجه فروش داشته باشند و همچنین فضای اجتماعی و سایت‌های ورزشی، امروزه با تمامی رویدادهای رخ داده در مسابقه به روز می‌شوند تا بتواند مخاطب عام خود را همچنان مشتاق نگه دارد. بنابراین یک عکاس ورزشی، می‌بایست متناسب با درخواست رسانه شاغل در آن عکس خود را اولویت بندی نماید.



▲ تصویر ۱۹

چند خبر که مرتبط با اخبار ورزشی است را لیست کرده و بر اساس نیاز خبرگزاری، روزنامه و فضای اجتماعی اولویت بندی کنید. سپس عکس‌های هر گروه را دسته‌بندی کرده و در کارگاه به نمایش بگذارید و درباره آن‌ها با یکدیگر گفت‌وگو کنید.

فعالیت  
گروهی



نکته



از موارد بسیار مهم برای یک عکاس خبری همیشه آماده بودن وسایل عکاسی از نظر شارژ باتری‌ها، خالی بودن کارت‌های حافظه و تمیزی وسایل عکاسی است و همان‌طور که یک نقاش در نگهداری و پاکیزگی قلم‌موهایش دقت نظر دارد، یک عکاس نیز نیازمند آماده‌سازی و نظافت وسایلش است.



یک عکاس ورزشی بعد از تمرین و تسلط بر مقدمات آن برای شروع به کار باید موارد زیر را رعایت کند:

- آماده سازی یا چینش کیف وسایل
- گرفتن اطلاعات لازم از مکان برگزاری مسابقه
- انتخاب پیش زمینه مناسب با شناخت از نور
- آمادگی و حدس زدن پیش از وقوع لحظه ورزشی
- تجربه و یادگیری تأخیر شاتر
- نحوه مهار چند دوربین
- شناخت ورزشکار ستاره مسابقه
- فوکوس کردن و پیش فوکوس گرفتن
- استفاده صحیح از لنزهای واید و تله

### آماده سازی یا چینش کیف حمل وسایل



▲ تصویر ۲۰

داشتن کیف مناسب برای چینش خوب وسایل بسیار الزامی است و همچنین حمل وسایل عکاسی که گاهی سنگین می باشد از اهمیت بالایی برخوردار است.

موارد زیر نکاتی است که یک عکاس ورزشی باید در زمان حمل وسایل، آنها را رعایت کند.

- ۱- انداختن دو بند کوله های عکاسی بر روی شانه ها و تقسیم مساوی سنگینی بر روی بدن؛
- ۲- انداختن بند دوربین بر روی گردن و استفاده از

روش انداختن صحیح دوربین بر روی شانه ها به طوری که لنز دوربین سمت بدن باشد؛

۳- حائل کردن بازوی یک دست به دور تک پایه لنزهای تله فوتو؛

۴- استفاده از کیف های کوچک کمری و یا جلیقه عکاسی برای جادادن ابزارهای جانبی عکاسی مانند کارت های حافظه، باتری ها و فلاش اکسترنال (خارج از دوربین و مانند آن).

## گرفتن اطلاعات لازم از مکان برگزاری مسابقه

گرفتن اطلاعات از مکان برگزاری مسابقه از مواردی است که به عکاس کمک می کند تا بتواند:

- ۱- بر طبق شناخت محل برگزاری مسابقه، زمان حضور به موقع را تنظیم نماید.
- ۲- مکان های مورد نظر برای جایگاه عکاسان را شناسایی کند.
- ۳- شناسایی بهترین پس زمینه و یا پیش زمینه برای تولید عکس هایی با رعایت اصول زیبایی شناسی در عکاسی.



فهرست استادیوم‌های مطرح کشور ایران را با ذکر محل و رشته‌های ورزشی برگزار شده در آنها، تهیه کنید. از هر رشته ورزشی چند عکس را جستجو و در کارگاه ارائه دهید.

## انتخاب پیش‌زمینه مناسب با شناخت از نور

عکاسی (Photography) در اصل به معنی نوشتن با نور است پس شناخت نور مهم‌ترین بخش در عکاسی است، که وجه تمایز اصلی یک عکاس حرفه‌ای از مبتدی (آماتور) به حساب می‌آید. انتخاب پیش‌زمینه مناسب هم از مهم‌ترین عوامل تأثیرگذار در عکاسی ورزشی است که عکاس با جست‌وجو در مکان مسابقه می‌تواند جایگاه مناسب را انتخاب نماید که معمولاً نماهای از پایین و بالا سهم بسزایی در یک‌دست شدن پیش‌زمینه دارد.



▲ تصویر ۲۱

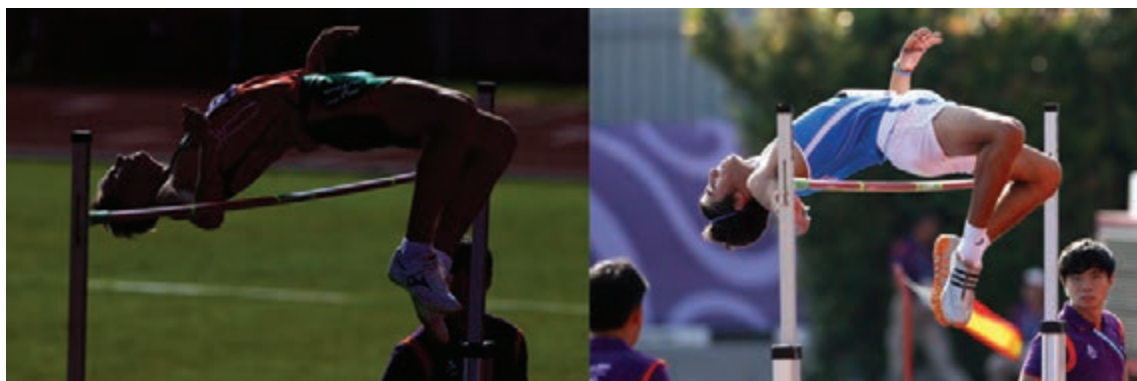

▲ تصویر ۲۲

## آمادگی و حدس زدن پیش از وقوع لحظه ورزشی

یک عکاس ورزشی حرفه‌ای با شناخت از ورزش می‌تواند لحظه‌های مهم مسابقه را پیش‌بینی کند. او هر لحظه آماده است. جدا از لحظات پیش‌بینی شده، ورزش سرشار از لحظات غیر منتظره‌ای است که یک عکاس آماده ثبت به موقع آنهاست. پس مطمئن باشید اگر شما لحظه‌ای ورزشی را ببینید برای همیشه از ثبت آن غافل مانده اید.



▲ تصویر ۲۳

## تجربه و یادگیری تأخیر شاتر

یکی از اولویت‌های عکاسی ورزشی زمان‌بندی برای ثبت لحظاتی است که اتفاق می‌افتد. این زمان‌بندی با تسلط بر ورزش، قوانین مسابقه و بازیکنان امکان‌پذیر است، ولی در ابتدا باید دانست از زمانی که انسان چیزی را می‌بیند و تا زمانی که آن را درک می‌کند زمان بسیار کوتاهی می‌گذرد، همچنین از زمانی که مغز سیگنال‌های مورد نظر را به دست ارسال می‌کند و تا هنگامی که دست دکمه شاتر را می‌فشارد تا دوربین عکس را ثبت کند نیز باز هم زمان بسیار کوتاهی گذشته است که در انواع دوربین‌ها محاسبه این زمان مختلف است. به عنوان مثال: این تأخیر در دوربین کانن ۱DX حدود ۵۵ میلی‌ثانیه است به بیان دیگر شما همواره کسری از ثانیه از زمان وقوع یک حرکت عقب هستید!

حال با توجه به تأخیر علمی و مکانیکی می‌باید با تسلط بر فنون ورزش، قوانین مسابقه و بازیکنان به یک ریتم و زمان‌بندی خاص رسید.

در کل هر ورزشی ریتم و زمان‌بندی خاص خودش را دارد که بر اساس سرعت حرکات ورزشی متمایز می‌شوند.

## چگونگی مهار چند دوربین

هر عکاس ورزشی حرفه‌ای می‌تواند در یک مسابقه با چند دوربین و لنز متفاوت عکاسی کند که این خود با تجربه و تمرین‌های مداوم در کار حاصل می‌شود لذا هر عکاس به عنوان مثال در یک مسابقه فوتبال می‌تواند از پنج دوربین و یا بیشتر به طور همزمان با بهره‌گیری از تکنولوژی ریموت کنترل استفاده کند.



▲ تصویر ۲۵



▲ تصویر ۲۴

## شناخت ورزشکار ستاره مسابقه

گرفتن عکس از ورزشکاران ستاره مسابقه در رشته‌های تیمی، تصاویر عالی را به ارمغان می‌آورد پس باید بر ستاره‌های مسابقه چه در زمان بازی و چه در زمان‌های غیر از بازی تمرکز داشت و اخبار این افراد را در فضاهای خبری رایج اعم از خبرگزاری‌ها، سایت‌ها، روزنامه‌ها و فضاهای اجتماعی مطالعه کرد.



▲ تصویر ۲۶



## فوکوس کردن و پیش فوکوس گرفتن

در موارد قبلی نیز ذکر شد که برای داشتن لحظه صحیح و مناسب در عکاسی ورزشی پیش فوکوس کردن ضروری است تا بتوان لحظه قطعی را ثبت و انتخاب کرد. با کسب تجربه نسبت به زمان بندی و ریتم مسابقات می توان از تعداد عکاسی پیاپی کم کرده و با خونسردی کامل عکاسی کرد که این امر محقق نمی شود مگر با تسلط به نوع ورزش، درک قوانین بازی، شناخت ورزشکاران و از همه مهم تر کسب تجربه در عکاسی ورزشی.



▲ تصویر ۲۷

## استفاده صحیح از لنزهای واید و تله



▲ تصویر ۲۸

با آشنایی از میدان دید لنزهای مختلف می توانید برای هر مکانی از انواع مختلف لنزها برای نشان دادن مکان، هیجان، قدرت و وسعت استفاده کنید، که معمولاً عکاسان ورزشی با استفاده از چند لنز و دوربین همواره در یک رویداد ورزشی تمامی زوایا را به تصویر می کشند تا بتوانند با ترکیب تصاویر لنزهای متفاوت در یک گزارش تصویری دیدی کامل به مخاطب ارائه کنند.



▲ تصویر ۲۹



▲ تصویر ۳۰



▲ تصویر ۳۱

در محل‌های بازی که در بوستان‌ها تعبیه شده و یا در استادیوم‌های ورزشی شهر خود و یا در حیاط هنرستان و سالن‌های ورزشی منطقه که دارای فضاهای مختص فوتبال، بسکتبال و تنیس روی میز است حضور پیدا کنید و مواردی همچون فوکوس ممتد، شاتر پیاپی، تأخیر شاتر، پیش‌زمینه و نور مناسب، لحظه ورزشی استاندارد و لنزهای مختلف را که نیاز به تجربه دارد را بیازمایید. و عکس‌های تهیه شده خود را به کارگاه آورده و درباره محل عکاسی و چگونگی انجام آن گفت‌وگو کنید.

فعالیت  
گروهی





با توجه به آنچه در بخش کنش ورزشی آموخته‌اید به عکس‌های زیر نگاه کنید و بگویید هر عکس دارای چه خصوصیتی است؟



▲ تصویر ۳۲



▲ تصویر ۳۴

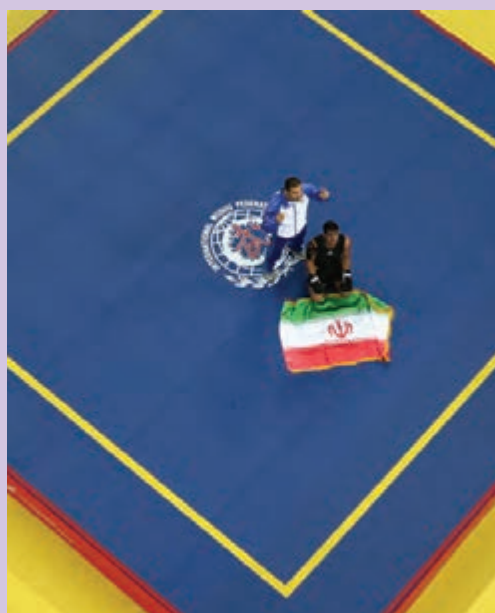

▲ تصویر ۳۳



▲ تصویر ۳۶

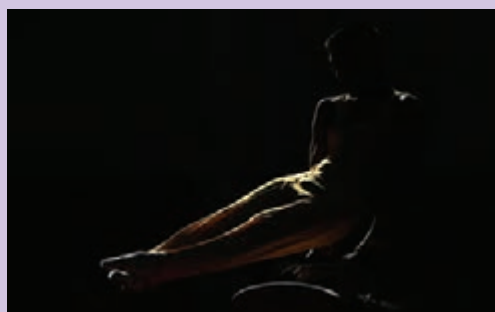

▲ تصویر ۳۵



▲ تصویر ۳۸



▲ تصویر ۳۷



▲ تصویر ۳۹

عکاسی ورزشی در بخش کُنش ورزشی نیازمند اندوختن تجربه است که شما می‌توانید در قدم‌های اولیه برای یادگیری فوکوس ممتد و شاترهای پیاپی از پرنده‌گان در حال پرواز شروع کنید و تا جایی پیشرفت کنید که بتوانید مگسی را در هوا واضح و فریز شده عکاسی کنید. می‌توانید از ماشین‌های در حال حرکت در اتوبان‌ها هم عکاسی کنید. به یاد داشته باشید که تصویرسازی ذهنی و مشاهدهٔ عکس‌های این چنین است که می‌تواند باعث انگیزه و ترغیب شما در عکاسی شود. پس، از آن غافل نشوید و خود را محک بزنید، یک راننده خوب با مهارت در

رانندگی، نیاز به تسلط اولیه به مکانیک ماشین دارد پس عکاسان نیز باید دوربین را کامل بشناسند. یک عکاس ورزشکار همیشه در ورزش مورد علاقه خود عکاس بهتری است چون او از فراز و فرودهای آن ورزش به خوبی اطلاع دارد پس اگر به صورت حرفه‌ای ورزش نمی‌کنید ورزش‌ها را خوب ببینید و بشناسید. بهترین عکاس‌ها با شناخت از ورزش لحظه‌ها را قبل از وقوع حدس می‌زنند و تمرین و تجربه در کار و تمرین کردن عامل اساسی این شناخت است.

سلامت



ورزش سبب سلامتی و شادابی یک عکاس هنگام عکاسی خواهد شد.

## ویژگی ورزشی (ویژگی‌ها، جنبه‌ها و حاشیه‌ها) Feature of sport

زمانی که واژه عکاسی ورزشی بر زبان می‌آید در ذهن مخاطبان عکس‌هایی متفاوت از لحظات ناب رشته‌های ورزشی نقش می‌بندد. که عکاس لحظه‌ای خاص از هیجان، شادی و غم را ثبت کرده است اکنون به ابعاد گسترده بخش ویژگی ورزشی در عکاسی می‌پردازیم.

در بخش ویژگی ورزشی عکاس به دنبال ثبت هرگونه فعالیت در زمینه ورزش در قالب‌های مستند اجتماعی، مسائل معاصر، پرتره، ورزش‌های همگانی، بومی و مهیج و یا ثبت روایتی خاص است که شامل جزئیات در مورد ورزشکاران در مواجهه با مسابقه، سیاست، روابط اجتماعی، زندگی خانوادگی، سرگرمی‌ها و خرافات بوده که می‌تواند در زندگی افراد یک جامعه تأثیرگذار باشد. به بیان دیگر ویژگی ورزشی نگاه عمیقی دارد به آنچه که در ورای اخبار ورزشی اتفاق افتاده است و چرایی و چگونگی پیشرفت مراحل یک مسابقه را توضیح می‌دهد، به حوادث یا اخبار آنی معمولاً نمی‌پردازد، اما می‌تواند از دل مسابقات ورزشی بروز کند و مختص یک شخص یا یک گروه باشد.

فعالیت  
کارگاهی



۱- با مطالعه و تحقیق بر روی ویژگی‌های فردی یک ورزشکار سعی کنید از مراحل زندگی حرفه‌ای و شخصی او در گذر زمان عکس‌های متفاوتی جمع‌آوری کنید و نتیجه را در کارگاه به نمایش گذاشته و درباره آن گزارش دهید.

۲- با یک دوربین و لنز ساده و حاضر شدن در جایگاه تماشاگران یک سالن ورزشی یا در جمع هواداران از برگزاری یک مسابقه و نیز تماشاچیان و دیگر حواشی آن عکاسی کنید (اگر در هنرستان شما مسابقات ورزشی برگزار می‌شود، از فرصت استفاده کنید).

## پرسش‌های چالشی



▲ تصویر ۴۰



▲ تصویر ۴۱

سؤال ۱- آیا عکاسی ورزشی به معنای عام نیازمند داشتن تجهیزات حرفه‌ای است؟ جواب این سؤال هم بلی است و هم خیر.

بله، زیرا اگر عکاس بخواهد به صورت حرفه‌ای در عکاسی ورزشی حضور یابد نیازمند داشتن قرارداد با رسانه‌ای جهت انتشار عکس‌هایش است بنابراین برای انتشار عکس‌ها و کسب درآمد از این حرفه باید تجهیزات حرفه‌ای عکاسی که شامل دوربین‌های قدرتمند در سرعت شاتر و فوکوس ممتد است را داشته باشد تا بتواند هم از عکاسی ورزشی در بخش کنش ورزشی لذت ببرد و هم از این حرفه برای گذران زندگی استفاده کند. برای دستیابی به نتایج بهتر شرایط کار نیز باید فراهم باشد.

در بخش ویژگی ورزشی، نیاز به تجهیزات حرفه‌ای و گران قیمت عکاسی نیست حتی موبایل هم برای بیان داستان در این بخش کفایت می‌کند در این جا اساس و پایه کار بر داستان و ایده‌ای است که شما می‌خواهید روایت کنید پس ابزار نقش تعیین‌کننده‌ای در عکاسی شما نخواهد داشت و به دلیل اینکه به صورت محدودتر و در رسانه‌های کمتری امکان چاپ عکس‌های شما وجود

دارد بنابراین درآمد حاصل از آنها هم کاهش می‌یابد. در واقع عکاس در این گونه موارد هزینه دغدغه‌های شخصی و علائق خود را می‌پردازد.

سؤال دوم اینکه آیا یک عکاس که در یک رویداد در حال گرفتن عکس است و عملاً در بخش کنش ورزشی فعالیت می‌کند می‌تواند در همان زمان تمرکز بر بخش‌های دیگر و حاشیه‌های ورزشی داشته باشد؟ و یا به تعبیر دیگر آیا در بخش کنش ورزشی امکان تولید عکس‌هایی با مختصات بخش ویژگی ورزشی وجود دارد یا خیر؟

بله زیرا برای درک بهتر این سؤال به یک مثال اشاره می‌کنیم تصور کنید در حال عکاسی از مسابقه دو میدانی محلی هستید قوانین برگزاری مسابقات رسمی در این مسابقه رعایت نمی‌شود شما عکسی از دوندگی در حال دویدن در جمعیت می‌گیرید که آن شخص هم با تلفن همراه در حال عکاسی از خود است! این عکس در کدام بخش جای می‌گیرد؟ جواب بخش ویژگی ورزشی است. پس توجه داشته باشید که در زمان عکاسی در بخش کنش‌های ورزشی می‌توانید بر روی سوژه‌های بخش ویژگی ورزشی نیز تمرکز داشته باشید. پس هر گونه عملی که سوژه را از شرایط رایج مسابقه خارج نموده است، تصویرش در بخش ویژگی‌های ورزشی می‌گنجد. گستردگی این بخش در هر رشته ورزشی به قدری است که عکاس در هر لحظه از مسابقه با مدیریت کردن زمان می‌تواند بر روی سوژه‌های این بخش تمرکز و تمرین کند. بعد از این مرحله یک عکاس حرفه‌ای که تسلط کامل بر رشته

ورزشی و همچنین مدیریت زمان دارد می‌تواند بر روی سوژه‌هایی در بخش ویژگی ورزشی تمرکز کند و داستانش را برای مخاطب بیرون بکشد و عکاسی مجموعه نگاری را انجام دهد. پس در طول زمان برگزاری مسابقات یک عکاس ورزشی طبیعتاً نمی‌تواند بیکار بنشیند، چون در کسری از ثانیه اتفاق ورزشی رخ می‌دهد. همچنین در زمان توقف بازی عکاس می‌تواند روی سوژه‌های ویژه ورزشی کار کنند مثلاً عکاسی از تماشاگران، عکاسی از اتفاق‌هایی که در زمان انتظار ادامه مسابقه می‌افتد و... با این تعاریف همیشه و هر زمان، لحظه‌های ثبت عکس وجود دارد. پس هیچ وقت نباید دست از کار کشید.



▲ تصویر ۴۲

حال سؤال سوم مطرح می‌شود که آیا توقف در مسابقه را به صورت ذهنی هم می‌توان دنبال کرد یا خیر؟ و یا به تعبیری دیگر آیا باید واقعاً بازی توسط داور متوقف شود تا عکاس نگاه گیرا در عکاسی داشته باشد و تمرکز ذهنی یک ورزشکار در زمان رایج بازی هم می‌تواند در بخش سوژه‌های جذاب ورزشی جای گیرد و یا خیر؟



▲ تصویر ۴۳

جواب بلی است چون زمانی که سپری می‌شود تا ورزشکار حرکتی را انجام دهد، به‌عنوان مثال کرنر و یا سرویس زده شود. عکس‌های این زمان قبل از اجرای عمل ورزشی نیز در بخش ویژگی ورزشی به کار می‌آید پس به یاد داشته باشید هر گونه واکنش ورزشکار قبل از شروع عمل ورزشی نیز در بخش ویژگی ورزشی قرار می‌گیرد مثلاً استرسی که بازیکنان والیبال در چهره‌شان قبل از زدن سرویس دارند.





▲ تصویر ۴۴



▲ تصویر ۴۵

## ملزومات عکاسی در بخش ویژگی ورزشی

با جداسازی این بخش بطور کامل از بخش کنش ورزشی برای عکاس الزاماتی تعیین می‌شود که عکاس باید با شناخت و آگاهی کامل بر آنها در این بخش اقدام به تهیه عکس کند.

- ورزش‌های هدف در بخش ویژگی‌های ورزشی

- انتخاب سوژه‌های داستان محور

- ابزار عکاسی

ورزش‌های هدف این بخش در کشورمان شامل ورزش‌های همگانی، بومی و محلی هستند.

فعالیت  
گروهی



۱- چند ورزش همگانی، بومی و محلی را در محل زندگی خود شناسایی کنید و با گروه‌بندی برای عکاسی از آنها برنامه زمان‌بندی داشته باشید.

۲- عکس‌های خود را که از این نوع ورزش‌هاست در کارگاه به نمایش بگذارید.

ورزش‌های همگانی در کشورمان فارغ از دسترسی آسان، محیطی سرشار از انرژی است که با حضور در آنها عکاس می‌تواند از فواید این‌گونه ورزش‌ها هم بهره‌مند شود چون یک عکاس خوب فارغ از تمامی عوامل فنی ذکر شده باید به وسیله ورزش به تندرستی خود نیز اهمیت دهد. به عنوان مثال ورزش‌های صبح‌گاهی پارک‌ها می‌تواند هم بهانه‌ای برای ورزش و تندرستی شما باشد و هم محلی خوب برای تمرین عکاسی ورزشی است. به ویژه در استان‌های کشورمان ورزش‌های بومی - محلی برگزار می‌شوند که دانش‌آموزان ساکن استان‌ها می‌توانند برای تهیه عکس‌های ورزشی این بخش استفاده کنند.

فعالیت  
گروهی



از ورزش صبح‌گاهی در مدرسه و زنگ ورزش عکاسی کنید و هفته بعد سر کلاس بیاورید.

## انتخاب سوژه‌های داستان محور

برای ماندگاری و تأثیر بیشتر عکس‌ها می‌توانید برای آنها داستان ساخت این بدان معنی است که فارغ از عکاسی از موارد ذکر شده بالا برای هر عکس و یا مجموعه عکس به دنبال گفتن داستانی باشید تا بتوانید کمبود ابزار مناسب را با مواردی همچون بکر بودن سوژه و بهره‌مندی از داستان جبران کنید. به عکس‌های صفحه بعد نگاه کنید و عکس‌هایی را که مربوط به بخش ویژگی ورزشی است جدا کنید.



▲ تصویر ۴۸



▲ تصویر ۴۷



▲ تصویر ۴۶



▲ تصویر ۵۱



▲ تصویر ۵۰



▲ تصویر ۴۹

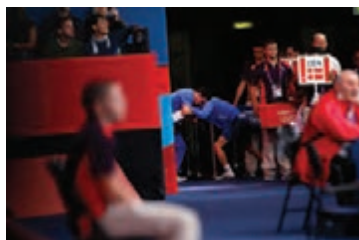

▲ تصویر ۵۲

عکاسی ورزشی در بخش خصیصه ورزشی فارغ از یادگیری اصول عکاسی نیازمند تحصیل در زمینه‌های اجتماعی، فلسفی و سیاسی است زیرا برای داستان‌گویی شما نیاز به یک شناخت کلی از محیط پیرامونتان دارید. که این شناخت یا از طریق دانش‌افزایی صورت می‌پذیرد و یا از طریق گفت‌وگو با سوژه و افراد ساکن آن جغرافیا دارد. برای دانش‌افزایی می‌توانید به کتاب‌ها و سایت‌های مرتبط مراجعه کنید و در زمان عکاسی نیز می‌توانید با افرادی که در شهر یا در روستا زندگی می‌کنند، گفت‌وگو کنید و از آنها جوای تاریخچه ورزش مورد نظر شده و از خود سوژه جوای نظرش در مورد ورزش شوید. مطمئن باشید از طریق گفت‌وگو می‌توانید به داستانی برای عکس‌هایتان برسید.

نگران ابزارتان نباشید، شروع کنید اول ببینید و بعد تحقیق کنید تا داستانتان شکل بگیرد، می‌توانید از محله یا روستا و یا شهر خود شروع کنید. قطعاً رویدادهای مرتبط با ورزش در شاخص‌های بومی، محلی، همگانی و قهرمانی در نزدیکی محل زندگی‌تان انجام می‌شود کافیست حتی از پدر و مادر خودتان پرس‌وجو کنید تا اطلاعات اولیه را بدست آورید و یا حتی می‌توانید از خانواده خودتان در زمان‌های تفریح و تعطیلات با موضوع خانواده و ورزش عکاسی را شروع کنید، ولی به یاد داشته باشید حتماً از تصویرسازی و بهره‌گیری از داستان‌های دیگران غافل نشوید تا با تمرین در عکاسی بتوانید فارغ از داستان محوری عکس‌هایی با رعایت اصول زیبایی‌شناسی بگیرید.

## ارزشیابی عکاسی ورزشی

### شرح کار:

عکاسی از یک رویداد ورزشی در محل مسابقه و آرایه آن به نشریات

### استاندارد عملکرد:

تهیه عکس ورزشی از مسابقات و رخدادهای ورزشی با وسایل حرفه‌ای عکاس ورزشی با توجه به استانداردهای حرفه‌ای. عکس ورزشی: پوشش کامل مسابقات و رخدادهای، تهیه عکس از صحنه‌های خاص، تهیه عکس از چهره ورزشکاران، رعایت اصول خبری و کادربندی متناسب با ورزش خاص، ثبت فایل با فرمت R.A.W

### شاخص‌ها:

۱. پوشش کامل مسابقه
۲. تنوع کار
۳. وضوح و کیفیت در جزئیات
۴. رعایت اصول خبری و حفظ - واقع‌نگری اثر

### شرایط انجام کار و ابزار و تجهیزات:

زمان: برای گرفتن یک عکس در فضای ورزشی ۲۰ دقیقه  
 مکان: استادیوم یا سالن یا مکان ورزش مورد نظر  
 تجهیزات: دوربین عکاسی وسایل نورسنجی، لنزهای تخصصی، سه پایه، تک پایه، فلاش الکترونی  
 ابزار و تجهیزات: دوربین SLR، لنزهای Zoom، سه پایه و تک پایه، فلاش الکترونیکی قابل حمل

### معیار شایستگی:

ردیف	مرحله کار	حداقل نمره قبولی از ۳	نمره هنرجو
۱	بررسی خبر ورزشی	۱	
۲	حضور به موقع در محل وقوع خبر برای عکاسی	۲	
۳	تهیه عکس	۲	
۴	تحويل فایل به دبیر سرویس	۱	
	شایستگی‌های غیر فنی، ایمنی، بهداشت، توجهات زیست محیطی و نگرش: اخلاق حرفه‌ای، کاربرد فناوری، یادگیری مادام‌العمر و کسب اطلاعات		۲
میانگین نمرات			*

\* حداقل میانگین نمرات هنرجو برای قبولی و کسب شایستگی، ۲ می باشد.

## منابع و مأخذ

سند برنامه درسی رشته فتو-گرافیک، ۱۳۹۳، دفتر تألیف کتاب‌های درسی فنی و حرفه‌ای و کاردانش  
کنت کوبر. عباسی اسماعیل ، ۱۳۹۶، تهران ، فتوژورنالیسم ، انتشارات کتاب پرگار  
بارون دوبد، محمد حسین آریا، سفرنامه لرستان و خوزستان، انتشارات علمی و فرهنگی  
Ansel Adams.Examples:The Making of 40 photographs.1983



سازمان پژوهش و برنامه‌ریزی آموزشی جهت ایفای نقش خطیر خود در اجرای سند تحول بنیادین در آموزش و پرورش و برنامه درسی ملی جمهوری اسلامی ایران، مشارکت معلمان را به‌عنوان یک سیاست اجرایی مهم دنبال می‌کند. برای تحقق این امر در اقدامی نوآورانه سامانه تعاملی بر خط اعتبارسنجی کتاب‌های درسی راه‌اندازی شد تا با دریافت نظرات معلمان درباره کتاب‌های درسی نونگاشت، کتاب‌های درسی را در اولین سال چاپ، با کمترین اشکال به دانش‌آموزان و معلمان ارجمند تقدیم نماید. در انجام مطلوب این فرایند، همکاران گروه تحلیل محتوای آموزشی و پرورشی استان‌ها، گروه‌های آموزشی و دبیرخانه راهبری دروس و مدیریت محترم پروژه آقای محسن باهو نقش سازنده‌ای را بر عهده داشتند. ضمن ارج نهادن به تلاش تمامی این همکاران، اسامی دبیران و هنرآموزانی که تلاش مضاعفی را در این زمینه داشته و با ارائه نظرات خود سازمان را در بهبود محتوای این کتاب یاری کرده‌اند به شرح زیر اعلام می‌شود.

#### اسامی دبیران و هنرآموزان شرکت کننده در اعتبارسنجی کتاب عکاسی طبیعت، مستند و گزارشی

رشته فتو - گرافیک - کد ۲۱۲۵۹۳

ردیف	نام و نام خانوادگی	استان محل خدمت	ردیف	نام و نام خانوادگی	استان محل خدمت
۱	مریم ذهبی	گلستان	۱۰	محبوبه ارومیه‌ای	کرمان
۲	مهتا شریعتی	شهرستان‌های تهران	۱۱	سیما سلیمانی	مازندران
۳	مهدیه زارعی	فارس	۱۲	حسین ملکی	اردبیل
۴	فاطمه لشکری	قزوین	۱۳	نجمه پرویزی مقدم	بوشهر
۵	کوروش سنائی	خوزستان	۱۴	نرمین جودت‌نیا	آذربایجان شرقی
۶	فاطمه گرامی پور	قزوین	۱۵	جاوید خدمتی	اردبیل
۷	ماریه حسینی	آذربایجان شرقی	۱۶	مریم زمان احمدی	مرکزی
۸	آزاده سفیدگران	شهرستان‌های تهران	۱۷	سمیه سعیدیان	گیلان
۹	المیرا یزدان پناه	آذربایجان غربی			

هنرآموزان محترم، هنرجویان عزیز و اولیای آنان می توانند نظر اصلاحی خود را درباره مطالب کتاب‌های درسی از طریق سامانه «نظرسنجی از محتوای کتاب درسی» به نشانی «[nazar.roshd.ir](http://nazar.roshd.ir)» یا نامه به نشانی تهران - صندوق پستی ۴۸۷۴-۱۵۸۷۵ ارسال کنند.



سازمان پژوهش و برنامه‌ریزی آموزشی

