



پودمان ۱

سبک‌های معماری داخلی

واحد یادگیری ۱

بررسی سبک‌های معماری داخلی در جهان

آیا تا به حال پی برده‌اید

- سبک‌های اصلی معماری داخلی در جهان کدامند؟
- در سبک شناسی معماری داخلی چه مواردی بررسی می‌شود؟
- ویژگی‌های شاخص معماری داخلی چین و ژاپن کدامند؟
- عناصر اصلی در معماری داخلی سبک‌های یونانی، مصری و رومی چیست؟
- در معماری داخلی هند، از چه نمادها و نقش‌هایی استفاده می‌شود؟
- معماری اروپا با ظهور مسیحیت چه تغییراتی کرد؟

استاندارد عملکرد

- پس از پایان این واحد یادگیری هنرجو قادر خواهد بود:
- ۱ سبک‌های اصلی معماری داخلی در جهان را نام ببرد.
 - ۲ موارد مهم در شکل‌گیری یک سبک معماری داخلی را توضیح دهد.
 - ۳ ویژگی‌های شاخص معماری داخلی چین و ژاپن را بیان کند.
 - ۴ عناصر اصلی در معماری داخلی سبک‌های یونانی، مصری و رومی را شرح دهد.
 - ۵ نمادها و نقش‌های معماری داخلی هند را بیان کند.
 - ۶ سبک‌های معماری که ظهور مسیحیت در سرزمین‌های اروپایی ایجاد کرد را نام ببرد.
 - ۷ ویژگی‌های معماری سرزمین‌های اروپایی پس از ظهور مسیحیت را شرح دهد؟

مقدمه

شناخت انواع سبک در معماری داخلی در طول تاریخ بسیار مهم است و به ما کمک می‌کند تا بتوانیم تصویر روشن‌تری از سبک‌های مختلف به دست بیاوریم. آنچه سبک‌های معماری داخلی را از هم متمایز می‌کند طرزنگرش متفاوت آنها به رنگ، نور، فرم و نوع و مبلمان در فضا و میزان خلوتی و شلوغی فضاهای داخلی است. آشنایی با جزئیات هر سبکی به چگونگی اجرای معماری داخلی کمک می‌کند. در این واحد یادگیری، شما با انواع سبک‌ها در جهان، از سبک چینی و ژاپنی گرفته تا سبک یونانی، رومی و مصری، آشنا می‌شوید.

معماری داخلی در چین

سبک معماری داخلی چین، از دیگر سبک‌های مهم و تأثیرگذار در حوزه معماری است. معماری چین مانند سایر هنرهای آنها از گستردگی و تنوع فراوان برخوردار است. آثار معماری آنها گاه به سبب استفاده از مصالح کم دوام از بین رفته‌اند، ولیکن آنچه از این آثار باقی مانده، گویای این حقیقت است که آثار چین در حد معماری مصر و بین‌النهرین و ایران باستان است و تأثیر این معماری بر کشورهای مختلف دنیا از جمله ژاپن، کره، سنگاپور، مالزی و حتی به عنوان سبک مطرح در قرن هفدهم و هجدهم اروپا حائز اهمیت است.

در معماری چین پیوند و وحدت با طبیعت وجود دارد. ذهن چینی به کلیات و مجردات بی اعتنا است و کششی ژرف به پدیده‌های طبیعی و تصاویر شاعرانه دارد. برای وی، طبیعت عرصه شکفتگی همه پدیده‌های ملموس و مشهود است که ارتباطی مستقیم با عواطف انسان دارد و به دنبال درک راز نهفته در پس چهره ظاهری جهان است. در چین به دلیل شرایط آب و هوایی مرطوب، ساخت بناها با مواد و مصالحی چون سنگ و آجر مورد توجه نبود و چوب مهم‌ترین مصالح معماری به شمار می‌آمد. چینی‌ها معابد بودایی، کاخ‌ها و خانه‌ها را به صورت یک تا چند طبقه و اغلب با چوب و با سقف شیروانی از جنس سفال می‌ساختند که شکل کلی آنها تقریباً مشابه هستند.

تنوع خانه‌ها در چین فراوان است؛ اما از میان چندین الگوی مهم خانه می‌توان به این موارد اشاره کرد: در مناطق شمال و شرق چین حیاط در وسط قرار دارد و اتاق‌ها در چهار طرف حیاط واقع شده‌اند. بام‌های این خانه‌ها شیب‌دار هستند. این الگوی خانه معمولاً دارای دو بخش عقب و جلو است. بخش جلو مربوط به بخش خدماتی است. دروازه اصلی ورود به حیاط در داخل توسط دیواری حفاظت می‌شود، به طوری که حیاط از داخل خانه از نظر پنهان است. تالار میانی محل انجام تشریفات خانوادگی و پذیرایی از مهمانان عالیقدر است و اتاق‌های چهار طرف روبه‌روی حیاط قرار دارد و به وسیله راهرو به یک‌دیگر متصل می‌شود. تالار اصلی زیر یک بام شیب‌دار با قرنیزهای برآمده ساخته شده است که در آن یک شبکه نگه‌دارنده و ستون‌های چوبی، قرار گرفته است. این الگو، با حیاط وسیع چهار گوش، محیط آرام و صمیمی و گل‌ها و درختان قشنگ و منظم، فضای زندگی بسیار ایده‌آلی محسوب می‌شود شکل (۱-۱).

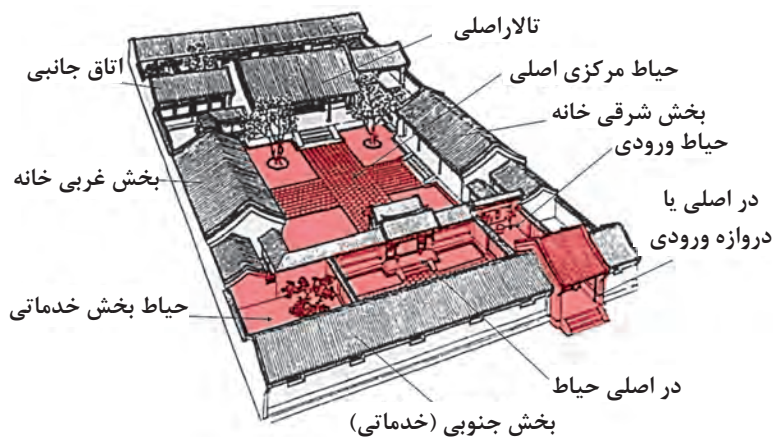

نوع دیگری از خانه‌های چینی دارای الگوی دایره یا مستطیل شکل بودند که بین قرن‌های ۱۲ تا ۲۰ میلادی ساخته شدند. این خانه‌های گلی ۵ طبقه بودند و از استحکام و توانایی تدافعی زیادی برخوردار بودند و ظرفیت خانواری بالایی داشتند. این خانه‌ها در فصل تابستان هوایی خنک و در زمستان هوایی گرم داشتند (شکل‌های ۱-۲ و ۱-۳).

شکل ۱-۱- جانمایی و نحوه سازمان‌دهی عملکردهای مختلف در خانه‌های با الگوی «سی‌هه‌یوان»



شکل ۳-۱- عکس از محوطه فضای باز داخلی «تولو»



شکل ۳-۱- عکس هوایی از «تولو»

برخی از ویژگی‌های اصلی سبک معماری داخلی چین

۱ رعایت اصول فنگ‌شویی: اصول فنگ‌شویی یک فلسفه و فن باستانی در چین است و برای پیداکردن دکوراسیون مناسب و چیدمان درست اشیاء در ساختمان‌ها استفاده می‌شود تا بهترین اثر را بر سلامتی، شادی، موفقیت، هماهنگی و به‌طور کلی انرژی مثبت داشته باشد. فنگ‌شویی هنر و علم زندگی متعادل و هماهنگ بین انسان و طبیعت پیرامون اوست. عناصر مهم در فنگ‌شویی: آب، آتش، خاک، چوب و فلز هستند. مهم‌ترین اصل فنگ‌شویی پرهیز از انباشتگی و بی‌نظمی و اصل دیگر دقت در رنگ محیط اطراف است. در واقع، دکوراسیون به سبک چینی، دکوراسیونی خلوت و ساده است. در اصول فنگ‌شویی به چوب بسیار بها داده شده است و به‌عنوان عنصر ثروت از آن یاد می‌شود. در این سبک تاریکی، بی‌نظمی، گرد و خاک و رطوبت نیز باعث توقف جریان انرژی می‌شوند. بر اساس اصول فنگ‌شویی در ساخت خانه‌ها باید از راهروهای باریک و بلند اجتناب شود و اتاق‌ها در خط مستقیم قرار نگیرند و این عقیده وجود دارد که در آپارتمان‌ها و خانه‌هایی که دارای گوشه‌ها و زوایای تیز هستند، جریان انرژی مخدوش می‌شود.

۲ موتیف و نمادهای مهم در چین: نماد «یین و یانگ» از نمادهای مهم کشور چین است و نشان‌دهنده قطب‌های مختلف و تضادهای جهان و مکمل هم هستند. البته این بدان معنا نیست که یانگ خوب و یین بد است، بلکه «یین و یانگ» برای تعادل هستی لازم هستند. شب و روز یا زمستان و تابستان، بخشی از چرخه هستی هستند. وقتی تعادل بین «یین و یانگ» برقرار باشد، تعادل و احساس خوبی به‌وجود می‌آید. این دیدگاه باعث ایجاد تعادل در کلیت فضاهای خارجی و داخلی چین شده است و سعی شده در رنگ و عناصر و اجزا این تعادل و وحدت ایجاد شود. از دیگر نمادهای مهم چین می‌توان به اژدها، ببر، ماهی، درخت کاج، درخت هلو، درخت خرمالو، بامبو، پل، چتر، بادبزن، فلوت، ناقوس، عود، آینه و غیره اشاره کرد.

۲ رنگ: رنگ‌های اصلی کاربردی در این سبک



شکل ۶-۱- طرح ماهی در فضای داخلی چین



شکل ۵-۱- طرح درخت هلو بر روی ظروف چین



شکل ۴-۱- نماد بین و یانگ

۴ انواع جداکننده‌های چوبی (پارتیشن‌ها و پانل‌ها) در فضاهای داخلی و خارجی: ساختمان‌های چینی در گذشته از پنجره استفاده نمی‌کردند و در عوض از کاغذ و پارچه در فضای خارجی و از پارتیشن‌های حکاکی‌شده متخلخل در فضای داخلی استفاده می‌شد که امکان نورگیری و گردش هوا و جابه‌جایی و انعطاف‌پذیری فضای داخلی برای عملکردهای مختلف را مهیا می‌ساخت. این پارتیشن‌ها در فضاهای معاصر نیز استفاده می‌شوند. بعضی از پانل‌های چوبی در محوطه خارجی و داخلی با طرح قطاعی از دایره یا به شکل نعل اسب هستند.



شکل ۹-۱- پانل‌های چوبی شبکه‌ای بین فضای داخلی و خارجی و نورگیری طبیعی



شکل ۸-۱- پانل‌های چوبی شبکه‌ای در فضای داخلی



شکل ۷-۱- پانل‌های چوبی شبکه‌ای به شکل نعل اسب

۵ استفاده از صفحات تاشوی نقش‌دار: صفحات تاشوی نقش‌دار به‌عنوان تقسیم‌کننده فضای داخلی ایفای نقش می‌کنند و در عین حال به زیباسازی فضا کمک می‌کنند. برخی از این صفحات دارای خوشنویسی هستند.

انواع هنرها و تزیینات رایج در معماری داخلی چین

شاید بتوان باشکوه‌ترین هنر چینی را خوشنویسی دانست. آنها با استفاده از قلم مو، روی کاغذ و یا پارچه‌ای ابریشمی می‌نویسند. بعد از خطاطی، دومین هنر مهم چینی‌ها، نقاشی است. حتی امروز هم در چین، آبرنگ طرفداران بسیاری دارد. بعد از نقاشی می‌توان به هنر مجسمه‌سازی اشاره کرد. ساخت تندیس‌های جانوری و انسانی از جنس گل پخته، چوب، سنگ و فلز همواره مورد توجه هنرمندان چینی بوده است. چینی‌ها در ساخت

سفال به ویژه سفال‌های لعاب‌دار بسیار توانا هستند. نخستین ظروف سفالی منقوش که دارای نقش‌های هندسی هستند، در هزاره پنجم پیش از میلاد در دوره نوسنگی، ظاهر می‌شوند. عالی‌ترین ظروف سفالی چین، ظروف موسوم به چینی هستند. در میان آنها چینی‌های موسوم به آبی و سفید مشهورند. ساخت اشیای فلزی در چین بسیار پررونق است. هنرمندان بر روی ظروف، منظره، نوشته، اژدها، انواع جانوران و موجودات اساطیری و آیینی را نقاشی می‌کنند. در سبک چینی به سادگی اهمیت داده می‌شود؛ ولی در برخی از مبلمان و عناصر داخلی حکاکی و رنگ‌های بیشتری وجود دارد. در، پنجره، پارتیشن‌های داخلی، کابینت‌ها، میز، مبل، صندلی‌ها و... دارای مثبت‌کاری زیبایی بر روی چوب هستند که گاهی در ترکیب با هنر نقاشی هستند.



شکل ۱۲-۱- ظروف چینی آبی و سفید

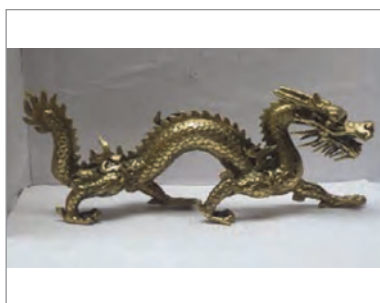

شکل ۱۱-۱- مجسمه فلزی اژدها



شکل ۱۰-۱- صفحات تاشوی دارای نقاشی (هوپینگ)

برخی از عناصر و مبلمان چینی

۱ انواع چهارپایه، مبل، صندلی و میز: هزاران سال است که چینی‌ها از چهارپایه به خصوص در اشکال مربعی و پایه‌هایی به شکل پای اسب استفاده می‌کنند. از این چهارپایه‌ها به عنوان پله‌ای در کنار تخت و یا به عنوان صندلی اضافی در اتاق استفاده شده است. استفاده از چهارپایه‌های کشیده‌تر برای نشستن دو یا چند نفر کاربرد دارد. تنوع صندلی و مبل در معماری چین زیاد است. صندلی‌های به شکل نعل اسبی و دایره‌ای یک نوع از این مبل‌ها هستند. صندلی چوبی دیگری نیز وجود دارد که معمولاً در ناحیه دست‌ها، پشت و تاج به شکل منحنی است.

۲ تخت خواب: نوعی تخت خواب در چین استفاده می‌شود که از سه طرف توسط ریل‌هایی و یا پانل‌هایی با حکاکی و نقاشی از موتیف‌های چینی احاطه شده است. این تخت چند عملکردی است و در طول روز برای نشستن و مطالعه و در شب برای خوابیدن کاربرد دارد. نوعی از تخت خواب برای والدین نیز به شکل اتاقکی چوبی و با حکاکی و نقاشی‌های پرکار وجود دارد.

۳ کمد‌های لاکه و کابینت‌های آشپزخانه: کمد‌های چوبی لاکه با رنگ‌های اغلب به رنگ قرمز و مشکی و قهوه‌ای تیره با دستگیره‌های طلایی و انواع حکاکی و نقاشی معمولاً در فضاهای نشیمن استفاده می‌شوند. کابینت‌های آشپزخانه معمولاً در طرح‌های شبکه‌ای و به رنگ چوب هستند. در گذشته این طرح‌های شبکه‌ای به گذاشتن غذا و خروج بخار و امکان جریان هوا از شبکه‌ها کمک می‌کردند. این کابینت‌ها اغلب دارای حکاکی‌های زیبایی همراه با موتیف‌های چینی هستند.

بودمان اول: سبک‌های معماری داخلی



شکل ۱۴-۱ تخت خواب چند منظوره چینی

شکل ۱۳-۱ انواع مبل و صندلی‌های چینی



شکل ۱۶-۱ کابینت شبکه‌ای آشپزخانه

شکل ۱۵-۱ انواع کمد‌های لاک

۴ انواع چراغ‌ها: تنوع چراغ‌ها در چین بسیار است. چراغ‌ها به شکل‌ها و جنس‌های مختلف در طرح فانوس‌هایی از جنس کاغذ و با شبکه‌ها و حکاکی‌های چوبی، فلزی و یا طرح‌های پارچه‌ای در رنگ‌های مختلف هستند که در ترکیب با طرح‌های نقاشی و حکاکی‌های چوبی سقفی، فضاهای زیبایی خلق می‌شود.



شکل ۱۷-۱ انواع چراغ‌ها به سبک چینی



شکل ۱۸-۱- موقعیت برخی از عناصر و مبلمان داخلی در خانه چینی

معماری داخلی در ژاپن

به‌گونه‌ای نرم و سیال و با حداکثر پیوستگی رخ می‌دهد و ناظر بدون اینکه جدایی فضا را درک کند، به سمت فضای داخلی هدایت می‌شود. در معماری ژاپنی، پیوستگی و وحدت از ورودی فضای خارجی آغاز شده و به باغ و مسیرهای هدمند تعریف شده متصل می‌شود و سپس به سمت ایوان و راهروی خارجی و در پایان به ورودی فضاهای مختلف داخلی می‌رسد. در فضای داخلی این تداوم از طریق درهای کشویی بین فضای داخلی و خارجی و درهای کشویی بین فضاهای داخلی برقرار شده است که هویت‌های مستقل فضایی را حفظ می‌کنند و مرزهای نمادینی را تعریف می‌کنند.

سبک معماری داخلی ژاپنی، از اصلی‌ترین سبک‌های تأثیرگذار در حوزه معماری داخلی محسوب می‌شود. این سبک با قدمتی چند هزارساله، دارای هویت تعریف شده و مشخصی از ویژگی‌های سبکی، از کلیت فرم خارجی تا فضای داخلی و مبلمان و عناصر داخلی است. آنچه که به‌عنوان خانه و سبک ژاپنی در حوزه معماری مطرح است، خانه‌های چوبی با سقف شیب‌دار در میان باغ است. در معماری سنتی ژاپنی، معماری بر روی سطح زمین توسعه می‌یابد؛ به همین خاطر، شکل ساختمان از شکل عناصر طبیعی پیرامون خود تأثیر می‌پذیرد. سلسله مراتب فضایی در خانه ژاپنی



شکل ۲۱-۱- درهای کشویی شوجی عامل وحدت با طبیعت (نورگیری از صفحات کاغذی شوجی و گشودگی رو به طبیعت)



شکل ۲۰-۱- راهروی خارجی با درهای کشویی (انگاو)



شکل ۱۹-۱- خانه ژاپنی در میان باغ و مسیرهای تعریف شده و هدایت ناظر به سمت فضای داخلی

برخی از ویژگی‌های اصلی سبک معماری داخلی ژاپن

در گل‌آرایی فضای داخلی و در پیوند فضای داخل و خارج و نحوه باغ‌سازی آنها اثر گذاشته است. با اینکه معماری ژاپن از حداقل عناصر و اجزا بهره می‌گیرد، اما هر جزء به ظاهر کوچک می‌تواند مفاهیمی عمیق و نمادین داشته باشد؛ به گونه‌ای که سنگ‌های طبیعی تزئینی می‌توانند نمادی از کل هستی تلقی شوند. این عقیده وجود دارد که تمام جهان را می‌توان در یک سنگ کوچک مشاهده کرد و مهم توجه به جوهره است. از نمادهای مهم ژاپنی می‌توان، لوتوس یا گل نیلوفر آبی، شکوفه‌های گیلاس، طاووس، درنای ژاپنی، عقاب، اژدها، ببر و دیگر موجودات قدسی و اساطیری در آیین‌های ژاپنی را نام برد. این نمادها و موتیف‌ها در نقاشی‌ها یا خوشنویسی‌های طوماری بر دیوار یا درهای کشویی و یا در قالب اشیای تزئینی و... ظاهر می‌شوند.

۱ حدافل رنگ و حذف تزئینات اضافی: کمترین تنوع رنگی، کم کردن جزئیات و توجه به سادگی، از خصوصیات بارز سبک ژاپنی است. مصالح طبیعی، فرم و ساختار بیرونی، میلمان، بافت و رنگ و در حالت کلی ماهیت فضای ژاپنی را تعریف می‌کنند. استفاده از چوب‌هایی با طیف‌های رنگ قهوه‌ای، به کارگیری رنگ سبز و زرد کم‌رنگ در دیوارها و رنگ سفید در درهای کشویی، چراغ‌ها و ... سبب استفاده از حداقل رنگ‌های طبیعی در فضاهای داخلی ژاپنی شده است.

۲ موتیف و نمادهای مهم در معماری داخلی ژاپن: در تفکر شرقی نقش نمادها بسیار پر رنگ و حائز اهمیت است و این امر یکی از دلایل تفاوت‌های بسیاری از تمدن‌های مشرق و مغرب زمین است. نگاه ژاپنی‌ها به طبیعت سرشار از نمادگرایی است و برای طبیعت اهمیت قدسی قائل هستند. این امر



شکل ۲۴-۱- نقاشی خیال‌انگیز ژاپنی از طاووس بر روی فوسوما



شکل ۲۳-۱- نقاشی خیال‌انگیز ژاپنی از درنای زیبا و مقدس ژاپنی بر روی فوسوما

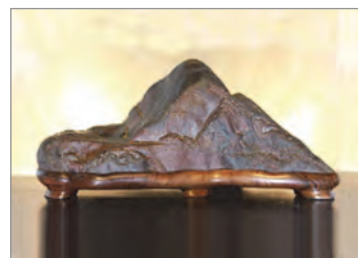

شکل ۲۲-۱- نمونه سنگ‌های طبیعی تزئینی (سویسکی)

۳ هندسه شبکه‌های افقی و عمودی: سبک ژاپنی با حذف تزیینات اضافی، روی آوردن به فرم‌ها و اشکال خالص هندسی و بهره‌گیری از خطوط افقی - عمودی، به نوعی سادگی و خلوص دست‌یافته است. هندسه شبکه‌های افقی - عمودی، از فرم خالص مکعبی فضای داخلی تا خطوط شبکه‌ای درها، کف‌سازی، سقف‌ها و... را در برمی‌گیرد.

۴ نبود دیوار با استفاده از درهای کشویی: یکی از انواع درهای کشویی بین فضای داخلی و خارجی قرار می‌گیرند و به سبب کاغذی بودن سطح آنها، نور را از خود عبور می‌دهند. این درها در اغلب ساعات روز باز هستند و به نورگیری بیشتر و تهویه هوا کمک می‌کنند. درهای کشویی در بین فضاهای داخلی قرار می‌گیرند و با نقاشی‌هایی که بر روی آنها به سبک ژاپنی کشیده می‌شود، به زیباتر شدن فضای داخلی منجر می‌شوند. این درهای کشویی به انعطاف‌پذیری و گسترش فضای داخلی، چند عملکردی شدن فضاها و وحدت با طبیعت پیرامونی کمک می‌کنند. در عین حال، با کاهش بار مرده ساختمان، خطرات احتمالی چون آسیب‌های ناشی از زلزله را کاهش می‌دهند.

۵ ارتفاع کم فضا و تنوع شکل سقف: در خانه

سنتی ژاپنی، ارتفاع فضاها کم است و اغلب با سقف‌های شیروانی و مصالح چوبی و کاه گلی هستند. در سبک سنتی ژاپنی انواع سقف وجود دارد. اشکال سقف‌های ژاپنی بسته به عملکرد و مرتبه اتاق‌ها متفاوت است. معمولاً در اتاق‌های خاصی مانند سالن تشریفات، خانه‌های مجلل یا سالن عبادت ممکن است به شکل برجسته و با خطوط شبکه‌ای از مصالحی مانند چوب، نوارهای بامبوی تراشیده شده و دارای نقاشی باشند و معمولاً دیگر اتاق‌ها سقف صاف و ساده دارند.

۶ پنجره‌های رایج در معماری داخلی ژاپن: پنجره، عاملی است که از طریق آن با طبیعت و مردم ارتباط برقرار می‌شود. یکی از انواع پنجره در معماری ژاپن به شکل طاق قوسی یا ناقوسی (زنگوله) است. خاستگاه این نوع پنجره، کشور چین بوده است. نوع دیگری از پنجره‌ها به شکل دایره هستند که هم جنبه عملکردی و هم تزیینی دارند. این پنجره‌ها اغلب در معابد، خانه‌های سنتی و چایخانه‌های ژاپنی ساخته می‌شوند. این پنجره در فرهنگ ژاپنی به عنوان یک دروازه برای بیداری معنوی و روشن بینی محسوب می‌شود.



شکل ۲۷-۱- پنجره دایره‌ای شکل (مارمادو)



شکل ۲۶-۱- پنجره به شکل طاق قوسی (کاتومادو)

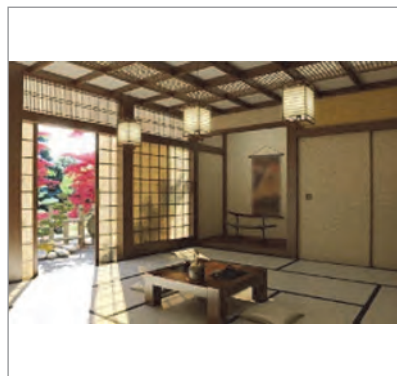

شکل ۲۵-۱- هندسه شبکه عمودی-افقی در فرم، عناصر و مبلمان ژاپنی

به شیوه بونسای (پرورش گیاهان در مقیاس کوچک و مینیاتوری) نیز به گونه‌ای بازگوکننده همان ایده‌هایی است که در پس باغ‌های ژاپنی وجود دارد. از نمونه‌های شیوه بونسای می‌توان به پرورش افرای قرمز و سبز اشاره کرد. بامبوهای گلدانی در فضا سازی داخلی ژاپنی کاربرد بسیار دارند. گیاه بامبو نماد رفاقت و دوستی است و صلح و آرامش را به همراه می‌آورد و اعتقاد بر این است که تعداد آن باید فرد باشد.

۷ انواع گل و گیاه در فضای داخلی: حضور طبیعت در فضای داخلی ژاپنی، به‌عنوان عناصری تزئینی نیز رایج است، از آن جمله می‌توان به هنر گل‌آرایی ژاپنی اشاره کرد که با همه ظرافت‌هایش، به تناسب فصل نیز تغییر می‌کند. کادو به‌شیوه گل‌آرایی در سبک ژاپنی گفته می‌شود. در سبک گل‌آرایی ژاپنی، گل و گیاهان، عناصر اصلی را تشکیل می‌دهند و ممکن است با مصالح دیگری نیز ترکیب شوند. پرورش گیاه



شکل ۳۰-۱- بامبوی داخل گلدان



شکل ۲۹-۱- شیوه بونسای در پرورش افرای قرمز



شکل ۲۸-۱- شیوه گل‌آرایی کادو (ایکه‌بانا)

۸ کف‌سازی: اتاق‌ها کف‌پوش‌های حصیرمانندی به نام تاتامی دارند. تاتامی در تابستان سرد و در زمستان گرم هستند و واحد مترآژ خانه است.

برخی از عناصر و مبلمان ژاپن

- ۱ تورفتگی‌هایی در داخل دیوار برای قرارگیری اشیای هنری ژاپنی؛
- ۲ کف‌پوش‌های حصیرمانند؛
- ۳ اشیای کوچک تزئینی ژاپن؛
- ۴ کمدها یا کابینت‌های چوبی متحرک و قابل حمل؛
- ۵ قفسه‌هایی برای قرارگیری و نمایش اشیای کوچک تزئینی و هنری؛
- ۶ کابینت‌های کوچک با درهای کشویی؛
- ۷ میز مطالعه چوبی در تورفتگی دیوار با ارتفاع کوتاه و معمولاً در مجاورت پنجره کشویی؛
- ۸ نوعی آویز پارچه‌ای یا کاغذی طومار مانند با طراحی یا خوشنویسی؛
- ۹ کوسن‌هایی برای نشستن بر روی تاتامی؛
- ۱۰ صندلی‌های ژاپنی که پایه صندلی نداشته و فقط پشتی دارد. این صندلی‌ها را اغلب به دور میزهای کوتاه ژاپنی به نام زاتاکو که پایه‌های کوتاهی دارند، می‌چینند؛
- ۱۱ صفحات تاشو که توسط نقاشی و خوشنویسی تزئین می‌شوند؛
- ۱۲ رانما، به‌قاب‌های چوبی سردر گفته می‌شود که معمولاً در بالای فوسومادر اتاق‌های سبک سنتی ژاپنی ساخته می‌شوند؛ رانماها جنبه تزئینی و عملکردی دارند؛ امکان نورگیری و تهویه هوا را میسر می‌سازند؛ شامل صحنه‌هایی از

منظر طبیعی، حیوانات، گیاهان، عمارت‌های ژاپنی و یا طرح‌های کومیکو هستند؛
 ۱۲ عنصری تزئینی شبکه‌ای که از طریق سوار کردن و اتصالات شبکه‌ای از چوب به صورت الگوهای پیچیده
 در کنار هم شکل می‌گیرد؛
 ۱۴ در کشویی میان فضاهای داخلی و خارجی؛
 ۱۵ در کشویی میان فضاهای داخلی.



شکل ۳۱-۱- صندلی ژاپنی بدون پایه (زایسو و زاتاگو) شکل ۳۲-۱- کمد یا کابینت متحرک چوبی (تانسو) شکل ۳۳-۱- عنصر تزئینی شبکه‌ای (کومیکو)

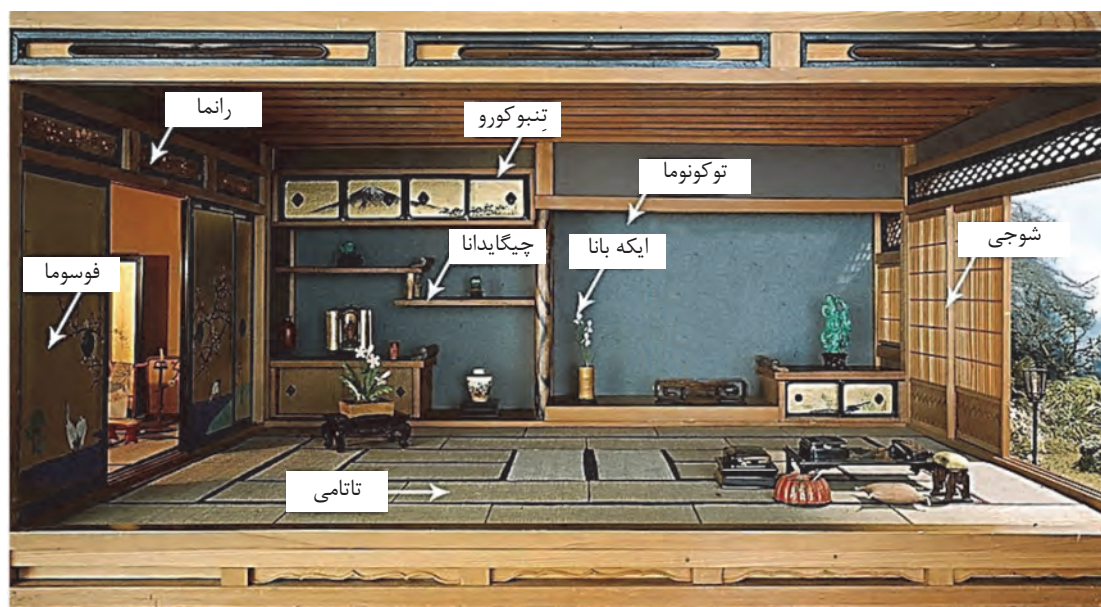

شکل ۳۴-۱- موقعیت برخی از عناصر و مبلمان داخلی در خانه ژاپنی به همراه اسامی آنها

معماری داخلی در هند

یا چند حیاط طرح‌ریزی شده‌اند و آستانه ورودی آنها در بیشتر موارد پرکار هستند و با راهروی خمیده‌ای به فضای درونی راه پیدا می‌کنند. بیشتر خانه‌های این الگو دیوارهای سنگ‌کاری ضخیم و بام‌های مسطح سنگی دارند. بام و حیاط به صورت فضایی برای زندگی استفاده می‌شوند. تفاوت‌هایی در مناطق مختلف، به ویژه در روش ساخت و نوع مصالح این خانه‌ها دیده می‌شود. در این الگو، اتاق‌های متعددی از جمله اتاق پذیرایی در طبقه دوم، اتاق‌های خواب، آشپزخانه و اتاقی برای حسابداری وجود دارند. آشپزخانه معمولاً در گوشه حیاط است. اتاق آینه‌کاری شده نیز با تزیینات فراوان در این خانه‌ها وجود دارد. میلمان و تزیینات زیبا و مجلل از جمله سقف طلاکاری شده، تخت‌خواب از نقره و حکاکی‌های روی چوب و سنگ از ویژگی‌های این الگو است.

از اصلی‌ترین ویژگی‌های این سبک، نگاه رمزگونه و نمادین به هستی است. این جهان‌بینی و نگرش بر معماری آنها به بهترین شکل تأثیرگذار بوده است. مردمانی که با داشتن تنوع فراوان ادیان و باورها به ساخت بناهای معماری گوناگون با ساختارهای پیچیده، قدسی و در عین حال زیبا و باشکوه نایل گشته‌اند. از طرف دیگر، آنچه جذابیت معماری هند را برای ما دو چندان می‌کند، تأثیر متقابل معماری ایرانی و هندی بر یکدیگر است. بر این اساس، بررسی سبک معماری داخلی هند و آشنایی هر چه بیشتر با آن، از اهمیت بسزایی برخوردار است.

دو الگوی مهم برای خانه‌های هندی وجود دارد. یکی از این الگوها برای ساخت خانه‌های شهری بزرگ و وسیع متعلق به خانواده‌های ثروتمندان کاربرد دارد. این نوع خانه‌های دو یا چند طبقه عموماً گرداگرد یک

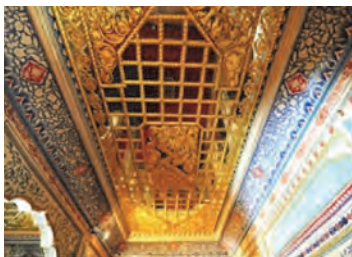

شکل ۳۷-۱- سقف طلاکاری تالار همراه با نقاشی



شکل ۳۶-۱- آینه‌کاری با طرح طاووس در موهینی ویلاس یا اتاق آینه‌کاری



شکل ۳۵-۱- حیاط مرکزی و فضاهای گرداگرد آن

پس از آن، اتاق ورودی با حفاظی به منظور حفظ حریم خصوصی از حیاط داخلی ساخته شده است. اتاق ورودی معمولاً از طریق پلکانی مستقیماً به طبقات بالاتر راه پیدا می‌کند. مهمانان نیز از این مکان به اتاق پذیرایی رسمی در طبقه نخست هدایت می‌شوند. پس از حیاط، رواق بیرونی قرار دارد که به

الگوی دیگر خانه‌ها مربوط به خانه جامعه مسلمانان است. الگوی خانه مسلمانان هند متأثر از باورها و اعتقادات آنها شکل گرفته است. و دارای بخش فضاهای خصوصی و بخش نیمه عمومی است. در طبقه همکف و ورودی خانه، ایوانی است که حدود ۷۵ سانتی‌متر از سطح خیابان بالاتر قرار دارد و

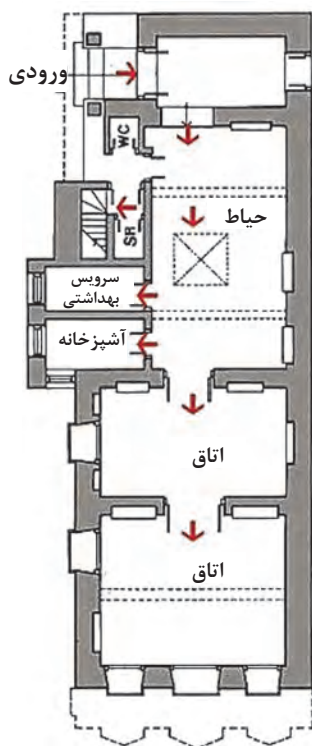

شکل ۴۰-۱- نمونه‌ای از پلان طبقه همکف بوهر، گجرات، هند

حیاط باز می‌شود. این فضا در ادامه به رواق درونی می‌رسد. پلکانی در حیاط قرار دارد که امکان رفت و آمد مستقل از حیاط به اتاق‌های بالا را فراهم می‌سازد. حیاط روباز این خانه‌ها به تهویه هوای خانه و نوررسانی به همه طبقات کمک می‌کند.

آشپزخانه و سایر فضاهای خدماتی در اطراف حیاط قرار دارند. بعد از رواق درونی، آخرین اتاق خانه قرار گرفته است. این اتاق معمولاً برای پذیرایی از خویشان نزدیک و دوستان خانوادگی بوده و همچنین برای خوابیدن کاربرد دارد.



شکل ۳۸-۱- نمای خانه‌الگوی (خانه مسلمانان) شکل ۳۹-۱- فضای داخلی آخرین اتاق خانه (اوردو) بوهر، گجرات، هند



برخی از ویژگی‌های معماری داخلی هند

۱ رنگ: رنگ عنصر شاخص و کلیدی در فرهنگ و آیین‌های مردم هند است. در زندگی روزمره مردم هند، استفاده از رنگ در پوشش ظاهری تا لوازم و مبلمان خانگی، مبلمان شهری، کاربرد دارد و از گل‌های رنگارنگ طبیعی، مجسمه‌ها و نقاشی‌های رنگین بر روی در و دیوار خانه‌ها و معابد استفاده می‌کنند. رنگ‌های سفید، قرمز، نارنجی، زرد، سبز، آبی و سیاه به صورت نمادین با زندگی آیینی - مذهبی مردم هند عجین شده است و در کیفیت فضاهای داخلی مؤثر بوده است.

۲ موتیف و نمادهای مهم در هند: در هند، موتیف‌ها و الگوهای رایج، ناشی از مذهب، عقاید، باورها، فرهنگ و محیط هستند. برخی از الگوهای ایرانی مانند گره‌ها و اسلیمی‌ها جزء موتیف‌های هند هستند. اشکالی همانند گل لوتوس، طرح حلزونی یا اسپیرال، بته جقه، قو، طاووس، طوطی، فیل، ماهی، برخی طرح‌های گیاهی و هندسی از الگوها و موتیف‌های متداول هستند. این موتیف‌ها، نمادهایی با مضامین اساطیری و آیینی هستند و در بسیاری از عناصر و آثار تزیینی از جمله پارچه‌ها، کاغذ دیواری، مجسمه‌سازی، نقاشی، سفالگری، قالبیابی و غیره به کار می‌روند.

۳ صفحات تاشوی چوبی جلی: صفحات چوبی به شکل منبت کاری شده، مشبک و یا همراه با نقاشی‌های هندی به تقسیم‌بندی فضاهای داخلی کمک می‌کنند و امکان ایجاد پلان باز و فضاهای منعطف، عبور نور و ایجاد سایه روشن‌های زیبا و تهویه هوا را مهیا می‌سازند.



شکل ۴۱-۱ صفحات چوبی منبت کاری و مشبک با طرح گیاهی
شکل ۴۲-۱ صفحات چوبی نقاشی شده
شکل ۴۳-۱ صفحات چوبی منبت کاری شده با نقش فیل

جلی اصطلاحی است که در هندوستان به سنگ‌های سوراخ‌دار یا صفحات مشبک با طرح‌های هندسی و گیاهی گفته می‌شود. از طریق جلی امکان تهویه در ساختمان، کنترل نور شدید و نیز حفظ خلوت درونی یا پرده سرا (که در نظام اجتماعی اسلام بسیار اهمیت داشت) مهیا می‌شود. طرح‌های اولیه جلی، به شکل طرح‌های هندسی بر روی سنگ بود، ولی بعد از ورود مسلمانان، طرح‌های گیاهی و اسلیمی مانند آنچه در تاج محل می‌بینیم، به این طرح‌ها اضافه شدند. جلی‌ها تنها در طرح پنجره‌ها به کار برده نمی‌شوند، بلکه در برخی عناصر فضای داخلی کاربرد دارند. زیباترین جلی‌ها را می‌توان در مسجد سیدی سید، مقبره سلیم چیشتی و تاج محل مشاهده کرد.

نکته



شکل ۴۴-۱ نمونه‌هایی از پنجره جلی

۴ **شکل طاق‌ها:** طاق‌های نعل اسبی، اوجی (طاقی نوک تیز)، طاق‌های سه حلقه (تری فویل)، طاق‌های چند حلقه (مولتی فویل) بیشترین کاربرد را در معماری داخلی هند دارند و به فضا ماهیت هندی می‌بخشند.



شکل ۴۵-۱- طاق چند حلقه شکل ۴۶-۱- طاق‌های چندحلقه شکل ۴۷-۱- طاق اوجی

۵ **تزیینات پرکار:** در معماری داخلی هند، تزیینات پرکاری از انواع حکاکی‌ها، منبت کاری‌ها و نقاشی‌ها بر روی سطوح فضای داخلی از سقف تا دیوار و کف مشاهده می‌شود. گویی هیچ نقطه‌ای از فضا از هنر هندی نباید بی‌بهره بماند. انواع مختلفی از پارچه‌های متنوع رنگی، قالی‌ها و انواع مبلمان بر ازدیاد عناصر و شلوغ شدن فضا می‌افزایند.

۶ **انواع هنرها و تزیینات داخلی هند:** در چیدمان به سبک هندی از انواع و اقسام پارچه‌ها استفاده می‌شود. همان‌گونه که به سبب تعداد رنگ، استفاده از حکاکی‌ها و منبت کاری‌های پرکار در مبلمان و سطوح فضایی کثرت و تنوع وجود دارد، در استفاده از پارچه‌های متنوع و طرح‌های مختلف نیز این تعدد مشاهده می‌شود. از انواع طرح‌های پارچه‌ای تزیینی نظیر سرمه‌دوزی و پولک‌دوزی در فضاهای داخلی به سبک هندی استفاده می‌شود. هندی‌ها برای پوشش کف فضاهای داخلی از نوعی کف‌پوش با طرح‌های هندسی و خطوط حاشیه‌ای باریک که با نقوش گیاهی در حاشیه و نقش یک حیوان و یا گل در وسط تزیین می‌شدند، استفاده کردند. نقاشی در هند یک هنر کاملاً باستانی محسوب می‌شود که در تزیین سطوح فضاهای داخلی کاربرد فراوانی دارد. هنر سفالگری از هنرهای مهم هند است. در حالت کلی، ظروف سفالی هند به سه دسته، بدون لعاب، لعابدار و مجسمه‌های سفالی تقسیم‌بندی می‌شوند.



شکل ۵۰-۱- نقاشی هندی در سطوح فضای داخلی



شکل ۴۹-۱- نمونه‌هایی از کف‌پوش فضاها (دهوری)



شکل ۴۸-۱- انواع پارچه و رنگ ماهیت فضای هندی را تعریف می‌کنند.

هنر منبت‌کاری روی چوب از مهم‌ترین و اصیل‌ترین صنایع هنری هند محسوب می‌شود. منبت‌کاری یکی از هنرها و صنایع دستی است که در آن نقش‌ها به صورت نقش برجسته روی زمینه کار قرار می‌گیرند. منبت‌کاری بیشتر به صورت کنده‌کاری روی چوب اجرا می‌شود. منبت‌کاری روی چوب در هند، تجلی عینی پیوندی تفکیک‌ناپذیر میان هنر و مذهب است. نقاشی روی مبلمان‌های چوبی مانند کمد‌ها حاوی مضامین سمبولیک و نمادینی چون انواع ماندالاها، لوتوس، گل‌یاس، تصاویر اساطیری و غیره هستند.

برخی از عناصر و مبلمان هند

- ۱ **تابخور سلطنتی:** نوعی صندلی چوبی است که دارای منبت‌کاری‌های زیبا و پرکار است.
- ۲ **میزهای مربعی شکل:** میزهای مربع شکل با پایه‌های کوتاه (حدود ۲۵ تا ۳۰ سانتی‌متر) و همراه با نقاشی‌های زیبا هستند.
- ۳ **تخت خواب‌های هندی:** تخت خواب‌های هندی دارای مشخصه‌های ویژه‌ای از جمله طاق، پرده‌های سلطنتی، ستون، منبت‌کاری و غیره هستند.
- ۴ **انواع کتابخانه‌های هندی:** طرح کتابخانه‌های هندی با حکاکی‌های پرکار و اغلب شامل طاق‌های چند حلقه به صورت ۱، ۲ و ۳ تایی بر اساس ابعاد فضای موردنیاز هستند.
- ۵ **صندلی‌ها و مبلمان‌های پایه کوتاه هندی:** این مبلمان‌ها نیز مانند سایر عناصر کاربردی و تزئینی هند، دارای نقش و نگارهای متنوعی می‌باشند.
- ۶ **مندیپر:** محل عبادتی است که در هرجایی از خانه غیر از اتاق خواب می‌توان قرار داد. مندیپرها بعضی دارای در و برخی بدون در هستند.
- ۷ **اشیای تزئینی کوچک:** انواع مختلف جعبه‌های تزئینی، کاسه، گلدان، کوزه، قاب عکس، آینه، شمعدان، سینی، قلیان، مجسمه حیوانات مقدس مانند فیل، اسب، طاووس و غیره در فضاهای داخلی استفاده می‌شوند.



شکل ۱-۵۳- صندلی هندی با پایه کوتاه



شکل ۱-۵۲- میز مربعی شکل با پایه‌های کوتاه (باجوت)



شکل ۱-۵۱- تاب‌خور سلطنتی (جهورا)

۸ **روشنایی مصنوعی:** در معماری سنتی هندی، شمع‌ها را در طاقچه‌های سنگی طاق‌دار قرار می‌دهند که در فضای داخلی و محوطه خارجی (مانند حیاط)، نقش تزئینی و روشنایی را ایفا می‌کنند. عود یکی از

عناصر مهم تزئینی در خانه هندی است. نوعی چراغ نفتی کوچک در خانه‌های هندی وجود دارد که اغلب با خاک رس ساخته می‌شود و نوع برنجی آن در خانه‌ها و معابد برای روشنایی در مراسم خاص استفاده می‌شود. چراغ‌های برنجی اغلب با طرح پرنده‌های اساطیری ساخته می‌شوند. به‌طور کلی تنوع مصالح در ساخت چراغ‌ها بسیار است و نمونه‌هایی از آنها با مرمر، چوب، موزائیک و فلز ساخته می‌شوند.



شکل ۱-۵۸- چراغ
فلزی فانوسی



شکل ۱-۵۷- چراغ
موزاییکی

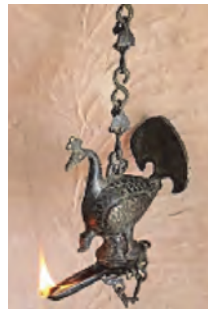

شکل ۱-۵۶- چراغ فلزی



شکل ۱-۵۵- چراغ
برنجی



شکل ۱-۵۴- چراغ
مرمری

معماری داخلی در یونان

فضاهای گردهمایی حضور داشت. نقش طبیعت به شکل نمادها و قائل شدن روح برای برخی از عناصر طبیعت، نشان از نقش پر اهمیت طبیعت، در تفکر و جهان بینی یونانی‌ها دارد. آنها برای عناصر مختلف طبیعت از جمله جنگل‌ها، زمین، آسمان، آب، ماه، رنگین کمان، آتش، دریا، رودها، برکه و غیره، به خدایان و نیمه خدایانی اعتقاد داشتند که در قالب مردان و زنان جوان تجسم می‌یافتند.

در اغلب خانه‌های یونانی، دالان ورودی به محوطه روباز حیاط منتهی می‌شد و گرداگرد حیاط، ایوانی مسقف رو به فضای سبز، حوض و یا مذبح قرار داشت. ستون‌ها، حیاط را زینت می‌دادند و کف حیاط با موزائیک پوشیده می‌شد.

جهت‌گیری خانه‌ها و قرارگیری حوزه‌های فضایی به دور حیاط مرکزی با توجه به اقلیم منطقه و استفاده بهینه از گرمایش خورشید و کاهش بادهای غالب زمستانی صورت می‌گرفت. جهت‌گیری بازشوهای نمای اصلی در حیاط رو به نور مطلوب جنوب،

آنچه که به‌عنوان میراثی از معماری کلاسیک یونان در دوره امپراتوری رم به تکامل رسید و به‌عنوان یک سبک جهانی در سراسر دنیا مطرح شد؛ در انواع مختلف سبک‌های شکل گرفته پس از دوره رنسانس اروپا و سبک‌های نئوکلاسیک در دوران معاصر نیز به‌کار گرفته می‌شود. بررسی سبک یونانی به‌عنوان یک سبک تأثیرگذار در حوزه جهانی که ریشه‌ها و بنیان‌های برخی از سبک‌های مهم جهانی را تشکیل داده است، لازم و ضروری است.

یونانیان به طبیعت احترام می‌گذاشتند؛ آنها تغییر فصول را جشن می‌گرفتند و این تغییر را از طریق جشن‌ها و مراسم با زندگی خود در می‌آمیختند. دریا، امواج، دلفین‌ها، اختاپوس‌ها و صدف‌های حلزونی، منبع الهام هنرمندان در تزئینات قصرهای آنها شدند. طرح‌های مارپیچی و برخی گل‌های وحشی الهام بخش طرح سرستون‌های این سبک معماری بوده‌اند. آب نیز در حوض‌ها، استخرها و یا در ترکیب با انواع مجسمه‌ها و فواره‌ها، به‌خصوص در

اتاق مهمان یا ناهارخوری، انبارها، آشپزخانه به دور این هسته مرکزی (حیاط)، شکل می‌گرفتند. برای رفتن از اتاقی به اتاق دیگر باید از حیاط عبور می‌کردند. اهل خانه در این محل کار می‌کردند و بیشتر عمر خود را در آن می‌گذراندند. در بعضی از خانه‌ها که به شکل دو طبقه ساخته می‌شدند، اتاق‌های خواب در طبقه بالاتر قرار می‌گرفتند و به نقش سلسله مراتب فضایی از فضای عمومی تا خصوصی توجه می‌شد. در خانه‌های اشرافی یونانی بخش‌هایی به‌عنوان زنانه و مردانه برای مهمانان زن و مرد اختصاص داده می‌شد.

موجب افزایش حداکثر بهره‌گیری از نور خورشید در زمستان و ممانعت از ورود بادهای شدید زمستان از شمال می‌شدند. سقف‌های ستون‌دار (کلوناد) نیز موجب کاهش شدت نور شدید تابستان می‌شدند و نقش سایبان را ایفا می‌کردند. حوضه‌های فضایی و نحوه پخش عناصر فضایی معماری خانه یونانی، به گونه‌ای بود که حیاط مرکزی، مهم‌ترین نقش را در پخش و گسترش فضایی، نحوه نورگیری و تهویه فضاهای داخلی ایفا می‌کرد. تعداد بازشوها در نمای خارجی اندک بود و بیشترین نورگیری از حیاط میسر می‌شد. فضاهای مختلفی از جمله نشیمن،



شکل ۱-۶۰- آبنما و کلوناد در خانه سنتی یونانی



شکل ۱-۵۹- عناوین فضاهای مختلف خانه بزرگ و اشرافی

مردم آتن بیشتر عمر خود را در هوای آزاد به سر می‌بردند و به آرایش خانه چندان توجهی نداشتند و تزیینات خانه‌ها بسیار کم بود؛ ولی در اواخر قرن پنجم میلادی، در خانه‌های اشراف تالارهای بزرگ ستون‌دار، دیوارهای مرمرین یا مرمرنما، نقش و نگارهای دیواری، موزائیک کاری، نقاشی‌ها و تصاویر خیال‌انگیز بر سقف‌ها را می‌توان یافت.

برخی از ویژگی‌های اصلی سبک کلاسیک یونانی

۱ رنگ: در حالت کلی، رنگ‌هایی که در سبک کلاسیک استفاده می‌شوند (با اقتباس از رنگ‌هایی که در معماری یونانی و رم استفاده می‌شد)، معمولاً برگرفته از طبیعت هستند. از جمله این رنگ‌ها، سفید، آبی سیر، سیاه، زرد، سبز و تونالیت‌های از قهوه‌ای مایل به قرمز هستند.

۲ موتیف و الگوی خطوط و نقوش در یونان: از نمادها و موتیف‌های مهم یونانی می‌توان از زنجیره یا میاندر یونانی، نقش برگ کنگر، موتیف دندان‌ه‌ای، شیارهای قاشقی یا راه‌راه، مهره و حلقه، حلزونی یا مارپیچ، نماد شیر و شیر بالدار، اسب بالدار و... نام برد.



شکل ۱-۶۳- طرح دندانه‌ای در طرح کابینت‌های کلاسیک



شکل ۱-۶۲- طرح برگ کنگر در ستون‌های کورنتین و بخش‌های مختلف فضای داخلی



شکل ۱-۶۱- طرح زنجیره یا میاندر یونانی در مبلمان فضای داخلی

تحقیق کنید و نمونه‌هایی از طرح‌ها و نمادها را معماری داخلی یونانی را در کلاس ارائه دهید.

فعالیت



یونانی با ارتفاع زیاد ساخته می‌شود و در فضای داخلی و حتی نمای خارجی، بر ارتفاع و شکوه فضایی، تأکید می‌شود. این امر با تأکید بر هندسه عمودی، با استفاده از انواع طاق‌ها، ستون‌های بلند، انواع خطوط و حکاکی‌های راه‌راه عمودی، بازشوهای با نسبت زیاد ارتفاع به عرض میسر می‌شود.

۵ طاق: طاق‌های نیم‌دایره، یکی از اصلی‌ترین ویژگی‌های بناهای کلاسیک یونان هستند. این طاق‌ها در تورفتگی‌های طاقچه‌ای شکل دیوار نیز به‌عنوان عناصری تزئینی به‌کار می‌روند و اغلب نمادهایی چون مجسمه‌های یونانی در این طاق‌ها قرار می‌گیرند.

۳ تقارن، تعادل و نقطه کانونی: اصل مهم در سبک کلاسیک یونان، استفاده از «نقطه کانونی» در محدوده‌ای است که در آن تعادل بصری ایجاد شده است. تقسیم فضا در سبک کلاسیک به این صورت است که یک یا چند جسم در ابعاد بزرگ و به‌صورت متمرکز و برجسته از محیط انتخاب می‌شوند و بقیه نمادها به نوعی با آنها هماهنگ می‌شوند. شومینه‌های فراخ مرمر، راه‌پله‌های بزرگ و مجلل، آینه‌هایی بزرگ و متقارن و یا میزهای ناهارخوری عظیم، نمونه‌هایی بارز از این حالت هستند.

۴ ارتفاع و تناسبات فضایی: فضای سبک کلاسیک

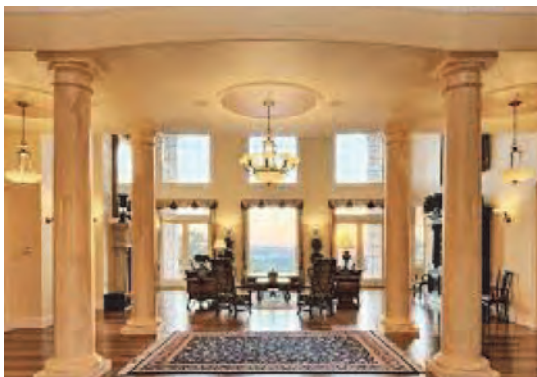

شکل ۱-۶۵- بهره‌گیری از ستون‌های کلاسیک یونانی در ایجاد تعادل و تقارن، تأکید بر ارتفاع و شکوه فضایی و ایجاد فضای نشیمن به‌عنوان نقطه کانونی و مرکز ثقل فضا



شکل ۱-۶۴- تقارن و تعادل در فضا، استفاده از مبلمان، ستون‌ها و ترکیب‌بندی رنگ‌های کلاسیک یونانی

۶ ستون‌های تزئینی و نمادین: ستون‌های یونانی به سه سبک ایونیک یا یونیک (سرستون مارپیچی)، دوریک و کورنتین (سرستون گیاهی از برگ کنگر)، تقسیم می‌شوند. این ستون‌ها در شیوه کلاسیک یونانی به فراوانی استفاده می‌شوند و به فضا هویت کلاسیک یونانی می‌بخشند.

۷ مصالح عمده: مصالح عمده بناهای سنتی یونان، آهک و مرمر سفید بودند و در دوره‌های معاصر، انواع سنگ‌ها در طراحی نماها و فضاهای داخلی استفاده شده‌اند. اغلب این مصالح نوین، دارای رنگ‌هایی با تونالیت‌های طوسی، رنگ‌های خنثی و کم‌رنگ هستند. مصالحی که معمولاً در سبک کلاسیک برای کف استفاده می‌شود، با الگوبرداری از معماری سنتی یونانی، مواد طبیعی چون سنگ و چوب هستند که در سطوح بزرگ و یک‌دست به چشم می‌خورند.

۸ مجسمه‌سازی: استفاده از مجسمه‌سازی از اصلی‌ترین ویژگی‌های معماری یونان است. یکی از مصالح بسیار خوبی که در یونان و کوه‌های منطقه یافت می‌شود، مرمر است که در دکوراسیون داخلی و مجسمه‌سازی استفاده می‌شود.

۹ نقاشی‌های سقفی و موزائیک‌کاری: در خانه‌های یونانی، از شیوه نقاشی «فرسکو»، استفاده می‌شد. از موزائیک در فضاهای مهمی مثل اتاق ناهارخوری، فضای ورودی (اتاق انتظار) و حوض حیاط استفاده می‌شد. فضاهایی که موزائیک‌کاری نمی‌شدند، معمولاً گچ‌کاری و نقاشی می‌شدند. موزائیک‌کاری نسبت به نقاشی به دلیل ماندگاری، ارجحیت بیشتری داشت. یونانیان از تکنیک موزائیک برای سنگ فرش به‌طور گسترده‌ای استفاده می‌کردند و به گونه‌ای نقش فرش را برای آنها ایفا می‌کرد. طرح‌های آنها شامل تصاویری انتزاعی و اساطیری از موجودات قدسی، گیاهان و موتیف‌های هندسی بودند. کاشی‌کاری در سقف، کف و دیوار استفاده می‌شده است.

۱۰ حوض و استخر آب: در یونان باستان، از مکان حوض‌ها برای محل گردهمایی، جلسات و حمام استفاده می‌شد. در فضاهای داخلی معاصر به شیوه کلاسیک نیز از این حوض‌ها و استخرهای آب با کف‌سازی‌های از موتیف‌های یونانی مانند میاندر یا زنجیره یونانی استفاده می‌شود.

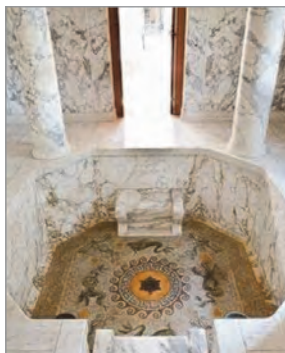

شکل ۱-۶۸- هنر موزائیک‌کاری یونانی در کف‌سازی وان حمام

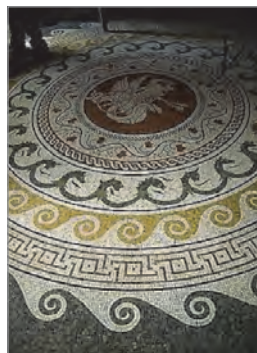

شکل ۱-۶۷- هنر موزائیک‌کاری یونانی در بخش تالار



شکل ۱-۶۶- نقاشی‌های سقفی در معماری یونان

برخی از عناصر و مبلمان یونان

۱ صندلی: در یونان باستان از نوعی صندلی که هم پایه‌های جلو و هم عقب، منحنی به سمت خارج دارند، معمولاً در فضاهای داخلی خانه استفاده می‌شد و در دوران معاصر نیز در سبک کلاسیک یونان و سبک‌های متأثر از کلاسیک یونان استفاده می‌شود.

پایه و کوچک بودند. از این رو، به زبان یونانی (سه پایه) خوانده می‌شوند. در یونان باستان، این میزها را فقط در موقع غذا خوردن به داخل اتاق می‌آوردند و پس از آن دوباره به بیرون می‌بردند.

۵ تخت چندکاره: نوعی تخت با ویژگی چند عملکردی برای نشستن، ناهار خوردن، گفت‌وگو، چرت زدن و خوابیدن است. در دوره یونان باستان، میزها به اندازه‌ای کوتاه بودند که می‌توانستند از این تخت‌ها نیز استفاده کنند.

۲ تخت پادشاهی: نوعی صندلی یا تخت باشکوه که بر خلاف صندلی مورد استفاده در خانه، تزیینات داشت و نمادی از شکوه و درخشش صاحب تخت بود. برخی از این نوع تخت‌ها دارای پایه‌هایی به شکل پای شیر هستند.

۳ چهارپایه: از جمله مبلمان فضای داخلی یونان، چهارپایه‌هایی بودند که در دو نوع با پایه‌های تاشو (متحرک) و دیگری با پایه‌های ثابت استفاده می‌شدند.

۴ میز: متداول‌ترین میزها در یونان، به صورت سه



شکل ۷۱-۱ نمونه‌ای از تخت (کلاین)



شکل ۷۰-۱ بزرگ‌نمایی اجزای یک میز سه پایه (تراپیزا)



شکل ۶۹-۱ صندلی کلیسموس

معماری داخلی در رم

تمدن شهرگرای رومی با ساخت سدها، پل‌ها، جاده‌ها، آبراه‌ها، تئاترها، میدان‌ها، حمام‌های همگانی، طاق‌های پیروزی و سنگ‌فرش راه‌ها آثار ماندگاری در جهان به وجود آوردند.

خانه‌های رم، از مهم‌ترین بناهای معماری رم هستند که چند نوع مختلف داشتند که ۳ نوع، اصلی‌ترین آنها هستند که در ادامه به بررسی آنها پرداخته می‌شود.

۱ خانه‌های آپارتمانی: مردم عادی در خانه‌هایی به شکل بلوک‌های آپارتمانی زندگی می‌کردند. این ساختمان‌ها افرادی از قشر متوسط و فقیر جامعه را سامان می‌بخشیدند. کیفیت این ساختمان‌ها به‌عنوان فضای زندگی پایین بود و آب نداشتند.

تاریخ رم را معمولاً از ۷۵۳ قبل از میلاد تا ۴۷۶ میلادی می‌دانند. آنچه امروزه ما به‌عنوان معماری رم می‌شناسیم، مربوط به همین دوره تاریخی است. رمی‌ها به ساختمان‌های بزرگ علاقه‌مند بودند؛ بنابراین نیاز به مصالح پایدار و محکم داشتند. آنها به سبب داشتن سیمان پوزولان (گونه‌ای خاکستر آتشفشانی ریزدانه است که در ساخت بتن کاربرد دارد)، موفق به ساخت بناهای مطلوب و مقاومی شدند. رمی‌ها ابتدا طاق‌های نیم دایره‌ای (طاق آهنگ) که از نظر سازه‌ای ایستایی زیادی ندارند، را پدید آوردند؛ سپس با روش مبتکرانه به طاق مرکب یا متقاطع که عبارت از دو طاق آهنگ عمود بر یکدیگر است، دست یافتند.



شکل ۷۲-۱- خانه‌های مردم معمولی

موزائیکی، انواع ظروف تزئینی، مجسمه، گلدان، ستون‌هایی با سرستون‌های یونانی مانند سرستون‌های کورنتین بود.

۲ خانه‌های ویلایی: ویلاهای رم در حومه شهر و روستاها برای ثروتمندان به خصوص برای استفاده در ایام تابستان ساخته می‌شدند. این ویلاها در اقتصاد رم اهمیت داشتند و به عنوان مراکز استخراج معدن، سفال‌سازی و تربیت اسب نیز کاربرد داشتند. به دلیل حضور طبیعت در رم باستان، در ویلا باغ‌ها اهمیت فراوان داشت. در این دوره، کاشت درختان متقارن و هندسی رایج بود. این باغ‌ها شامل مجسمه‌هایی از خدایان و قهرمانان اساطیری رمی، فواره‌ها و استخرها بوده است. گیاهان در رم به حالت طبیعی پذیرفته نبودند و در شکل گیاه تغییراتی ایجاد می‌کردند. این سنت بعدها در دیگر شهرهای اروپا ادامه یافت.



شکل ۷۴-۱- ماکتی از یک ویلای رمی

اتاق‌ها دارای مالک و یا اجاره‌ای بودند. مصالح آنها از چوب، گل، آجر و بعدها با بتن‌های اولیه ساخته می‌شدند. ارتفاع آنها در حدود ۲۰ متر بود. طبقه همکف این خانه‌ها معمولاً مغازه بود و کاربری تجاری داشت.

۲ خانه‌های حیاط‌دار ثروتمندان: خانه ثروتمندان و قشر مرفه، بزرگ و باشکوه بود. «آتریوم» یا میان تالار فضای بازی بود که اصلی‌ترین فضای این خانه‌ها را تشکیل می‌داد. این فضا که در دوران معاصر نیز کاربرد دارد، بیشترین استفاده را به منظور تعبیه نور لازم و تهویه داخلی داشت. آتریوم معمولاً دارای مبلمان کمی بود تا فضا بزرگ‌تر به نظر برسد. این فضا دارای سقف مربعی در مرکز بود که در طرفین شیب داشت و آب باران را به سمت حوض مرکزی هدایت می‌کرد. این خانه‌ها دارای فضاهای مختلفی مانند اتاق خواب‌ها، اتاق ناهارخوری، اتاق کار، آشپزخانه، رواق و اتاق‌های باز متعدد بود. ورودی خدمه‌ها مجزا بود. کاربری این خانه تنها به عنوان یک خانه نبود بلکه به عنوان یک مکان تجاری نیز کاربرد داشت. خانه ثروتمندان دارای تزئیناتی مانند نقاشی‌های دیواری فرسکو، کف‌سازی



شکل ۷۳-۱- نمونه‌ای از رواق در خانه‌های حیاط‌دار



شکل ۷۶-۱- نمونه‌ای از آتریوم دوموس (سمت راست)- بازسازی آتریوم دوموس (سمت چپ)

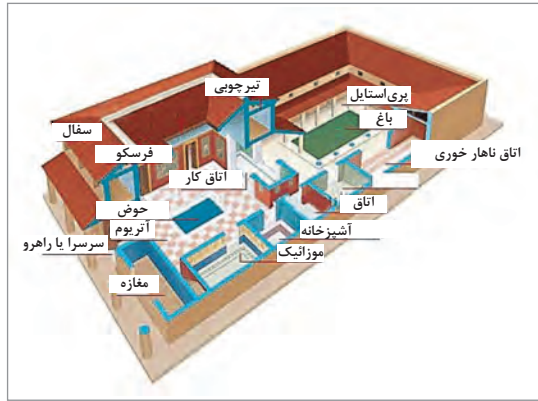

شکل ۷۵-۱- جانمایی عملکرد در دوموس

۱ رنگ: در رنگ نیز معماری رم از معماری یونان تبعیت می‌کند. از جمله این رنگ‌ها، سفید، آبی سیر، سیاه، زرد، سبز و تونالیته‌های از قهوه‌ای مایل به قرمز هستند. در معماری رم کلیه فضا از سقف تا دیوارها و کف سرشار از رنگ با استفاده از نقاشی‌های دیواری فرسکو و یا موزائیک کاری است. در فضاهای به شیوه نئوکلاسیک یونانی لزوماً از این رنگ‌ها استفاده نمی‌شود و بیشتر از رنگ سفید و تونالیته‌های از رنگ‌های خاکستری استفاده می‌شود.

۲ نمادهای رم: موتیف و نمادهای یونان که پیشتر اشاره شدند، در معماری رم نیز به کار می‌روند. با این حال، شیوه گیاه تزئینی یا گیاه آرایشی در رم رایج‌تر است. استفاده از انواع گیاهان در اشکال و نمادهای تزئینی در سبک رمی رایج است. برخی از این گیاهان عبارت‌اند از: برگ کنگر، برگ نخل، زیتون، تاج گل، طناب پیچ خورده، روزیت یا طرح دایره‌ای از برگ‌های گل‌ها.

برخی از ویژگی‌های اصلی سبک کلاسیک رم

منشأ عناصر و اجزای داخلی و مبلمان‌های رم در معماری یونان است؛ بنابراین بسیاری از ویژگی‌های معماری یونانی را دارد. فضاهای داخلی رم در ابتدا ساده بودند و به مرور زمان با جزئیات بیشتر و با مهارت و تکنیک‌های دقیق‌تر ساخته شدند. می‌توان گفت که معماری رم در امتداد معماری یونان، آن را تکامل بخشید و باعث گسترش آن در کشورهای یونانی مختلف دنیا شد. از این رو، ویژگی‌های معماری یونانی از جمله تأکید بر ارتفاع، اهمیت تقارن، تعادل و نقطه کانونی، ستون‌های یونانی (سبک ایونیک، دوریک و کورنتین)، انواع ظروف یونانی و نمادهای یونانی در رم باستان به کار گرفته شدند و تا دوران معاصر نیز جزو ویژگی‌های سبک کلاسیک رم محسوب می‌شوند. پله‌های مارپیچ نیز به وفور در فضاهای داخلی ساخته می‌شدند. اصلی‌ترین مصالح رم، سنگ (به خصوص سنگ مرمر)، آجر و بتن هستند.

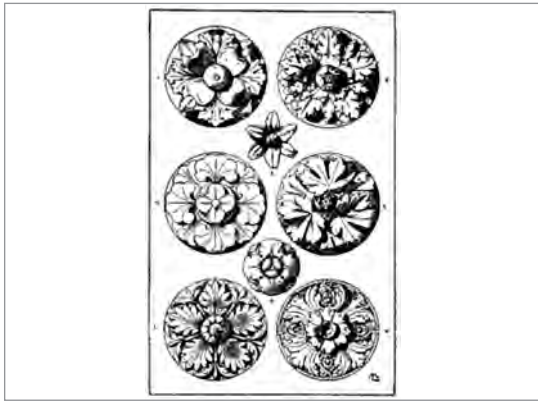

شکل ۷۸-۱ طرح‌های دایره‌ای از گل‌ها و برگ‌هایشان



شکل ۷۷-۱ کف‌سازی موزائیک کاری شده رمی

مشابه تخت‌های یونانی با ویژگی چند عملکردی برای نشستن، ناهار خوردن، گفت‌وگو، چرت زدن، نوشیدن و خوابیدن وجود دارد. در رم نیز نوعی صندلی وجود داشت که پایه‌های جلو و عقب آن به صورت منحنی به سمت خارج بود. انواع کوسن‌های رنگی بر روی صندلی و میل‌ها به خصوص بر روی تخت به وفور استفاده می‌شوند. انواع مجسمه‌های از سنگ مرمر و برنز نیز کاربرد بسیار دارند. ظروف شیشه‌ای رمی نیز از اشیای کاربردی تزئینی فضاهای داخلی بودند.

۳ برخی از ویژگی‌های مبلمان سبک رمی: مبلمان در معماری رم معمولاً ارتفاع کوتاهی داشتند و اغلب بدون پشتی و با پایه‌هایی از شکل پای حیوانات مقدسی مانند شیر بودند و در دوران معاصر نیز کاربرد دارند. جنس مبلمان اغلب از چوب، برنز و مرمر هستند. تنوع صندلی‌ها نیز زیاد است و صندلی‌هایی با نمای روبه‌رویی به شکل X با پایه‌هایی از پای شیر به وفور استفاده می‌شود. سه پایه و چهارپایه‌های چوبی و برنزی نیز کاربرد بسیار دارند. در رم نیز نوعی تخت



شکل ۸۱-۱ مجسمه‌های مرمری رمی



شکل ۸۰-۱ مجسمه‌های برنزی رمی



شکل ۷۹-۱ فضای داخلی سبک رمی با انواع کوسن‌ها، کف‌سازی موزائیک کاری شده و دیوارهای نقاشی شده



شکل ۸۲-۱- صندلی، میزهای چوبی و اشیای برنزی، مرمری و شیشه‌ای رمی

معماری داخلی در مصر

یکی از تمدن‌های تاریخی، حدود ۵۰۰۰ سال پیش، در اطراف رود نیل شکل گرفت و حدود ۲۸۰۰ سال طول کشید. آثار این دوره تاریخی تا امروز به‌عنوان میراثی از مصر باستان باقی مانده است.



شکل ۸۵-۱- ستون‌های نخل مصر



شکل ۸۴-۱- ستون‌های پاپیروس



شکل ۸۳-۱- ستون‌های نیلوفر (لوتوس)

آثار معماری به‌جامانده از تمدن مصر باستان با توجه به مصالحی که در ساخت آنها به کار رفته است، به‌طور کلی به دو دسته تقسیم می‌شوند؛ دسته نخست، بناهایی هستند که مصالح به کار رفته در آنها آجر نپخته بوده است. از این نوع آجر در ساخت خانه‌های مصری در طول تمدن‌های فراغنه تا دوره اسلامی استفاده می‌شده است و امروزه در ساخت خانه‌های روستایی کاربرد دارد. نوع دوم معماری سنگ است. مصری‌ها قومی ابدیت‌گرا بودند و هر معماری که مربوط به دنیای دیگر و جهان ابدی باشد، سنگی است و هر معماری که مربوط به این دنیا باشد، خشتی و فانی است.

خانه‌های گلی مصری سقف‌هایی تخت داشت. مردم فقیر در کلبه‌هایی کوچک زندگی می‌کردند؛ در حالی که ثروتمندان در شهرها در ساختمان‌هایی تا سه طبقه زندگی می‌کردند. خانه‌ها پنجره‌هایی کوچک برای محافظت از آفتاب داشتند که به خنک ماندن آنها کمک می‌کرد. فضای داخلی خانه ثروتمندان شامل سرسرا و اتاق‌هایی مانند چندین اتاق خواب، معبد خانوادگی، نشیمن، بخش زنانه، انبار، آشپزخانه، سرویس بهداشتی، حوزه خدمتکاران، آغل حیوانات، باغ، ایوان سایه‌بان دار و... بود.

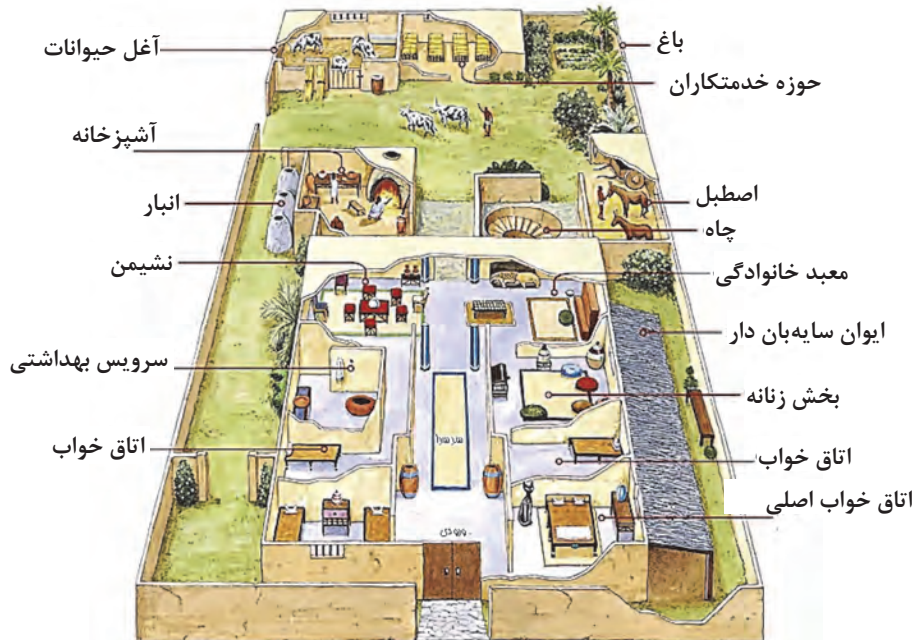

شکل ۸۶-۱- عناوین فضاهای مختلف خانه بزرگ و اشرافی مصری

برخی از ویژگی‌های اصلی سبک مصری

از نقاب‌های مصری استفاده می‌کردند و در اطراف اتاق چندین مجسمه بزرگ نیز گذاشته می‌شد.

۴ نقاشی و انواع کنده‌کاری بر سطوح داخلی: دیوارها شامل نقاشی، کنده‌کاری‌ها و سفال‌های لعاب‌دار هستند. نقاشی از هنرهای مهم مصر باستان بود که به سه دسته کلی اسطوره‌ای، آیینی و واقعه‌نگاری تقسیم می‌شدند. در نقاشی‌های اسطوره‌ای به جهان خدایان و وادی پس از مرگ پرداخته می‌شد. در نقاشی‌های آیینی، نیز عمدتاً به مراسم سوگواری تشییع جنازه و مراسمی از این دست می‌پرداختند. در نقاشی واقعه‌نگاری، موضوع نقاشی به ثبت جلوه‌هایی از زندگی روزمره و حوادث رایج است و موضوعات تنوع بیشتری دارند. این تصاویر افزون بر زندگی روزمره، موضوعاتی نظیر گل‌ها، درختان سدر، پاپیروس، نخل، انگور، شاخه درختان میوه و همچنین پرندگان، ماهی‌ها و حیوانات را در بر می‌گیرند.

۵ ساخت ستون‌های متعدد با نقاشی و کنده‌کاری: ستون‌های با قطر زیاد با سرستون‌های پاپیروس، لوتوس یا نیلوفر آبی و نخل در فضای داخلی سبک مصری به کار می‌روند. بدنه ستون‌ها دارای نقاشی و حکاکی‌هایی با مضامین اساطیری مصر هستند.

۱ رنگ: بیشتر رنگ‌ها در سبک مصری، طیف رنگ‌های گرم و روشن هستند که با ترکیب این رنگ‌ها، فضاهایی شبیه به صحراهای مصر با تلفیقی از شن و خورشید در ذهن تداعی می‌گردد. رنگ‌های مرتبط با خدایان مصری مانند قرمز، زرد و آبی و همچنین خطوط مرزی سبز و سیاه و سفید به وفور استفاده می‌شوند.

۲ نمادهای مهم در معماری داخلی مصر: نمادها در مصر برگرفته از اعتقادات مذهبی و خدایان آنها بوده است. نمادها شامل مجسمه‌هایی از ابوالهول، خدایان اساطیری مصر، تصاویر فراعنه و حیواناتی مانند گربه، مار، پرندگانی مانند عقاب و اردک و... هستند. بر روی سطوح داخلی معمولاً طرح‌های راه‌راه و زیگزاگ به کار می‌رفتند.

۳ اهمیت پیکرتراشی، مجسمه‌سازی و نقاب در فضای داخلی: پیکرتراشی و ساخت مجسمه‌های سنگی یکی از اصلی‌ترین اشکال هنری در مصر باستان است. اهمیت مجسمه و مجسمه‌سازی در مصر نیز به فرهنگ دینی و اعتقادات مصریان بر می‌گردد. مجسمه‌های مصری تصاویری از فراعنه و خدایان بودند. جدای از مجسمه‌هایی که جنبه رسمی و آیینی داشتند، ساخت مجسمه‌های واقع‌گرایانه از افراد نیز در بین مصریان رواج داشت. در تزیینات دیوارهای داخلی



شکل ۱-۸۷

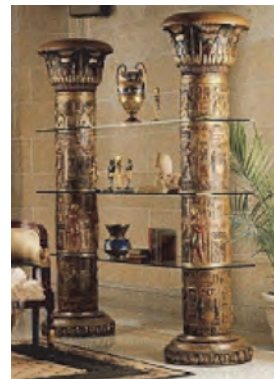

ادامه شکل ۱-۸۷- نقاشی و حکاکی‌های روی سطوح داخلی و انواع ستون‌های با قطر زیاد در فضای داخلی سبک مصری

استفاده می‌شد. تکیه‌گاه و دسته‌های مبلمان را حکاکی می‌کنند و اغلب صندلی‌ها و پایه‌های میز را به شکل پنجه (چنگال) و سم حیوانات و همچنین سر اردک و غیره در می‌آورند. چهارپایه و صندلی‌های تاشو در سبک مصری استفاده می‌شوند. در سبک مصری به کارگیری پارچه‌های مخصوص در رنگ‌های روشن (ترجیحاً سفید یا کرم) و با طرح‌های هندسی دقیق (راه‌راه، زیگزاگ و غیره) رواج دارد. چراغ‌های بزرگ و ساقه‌های پاپیروس در گلدان‌های سفالی بلند، نقش به‌سزایی در زیبایی فضاهای داخلی مصری ایفا می‌کنند. در این سبک، اتاق‌ها را با صندوق‌ها و جعبه‌هایی برای نگهداری اشیای با ارزش، پارچه، جواهرات و... مجهز می‌کنند.

۶ برخی از عناصر و مبلمان‌های مصر: از ویژگی‌های مهم فضاهای داخلی مصر، زوایای گرد شده و قوس‌دار و طاقچه‌های مختلف (تورفتگی دیوار) است. در فضاهای داخلی از کفپوش‌های حصیری استفاده می‌کردند و همچنین از نقاشی برای تزئین کف بهره می‌گرفتند. طلاکوبی در سطوح داخلی و مجسمه‌ها و مبلمان طلایی از عناصر زینت‌بخش فضاهای داخلی بودند. مبلمان در دکوراسیون مصری از جنس چوب، سنگ و فلز ساخته می‌شوند. برای چوب‌ها عمدتاً رنگ‌های مشکی و قرمز تیره را در نظر می‌گیرند. برای تزئین از لوازم شیشه‌ای، سفالی و فلزات طلاکاری شده استفاده می‌شد. علاوه برکنده‌کاری‌های زیبا روی مبلمان، دیوار، اشیای قیمتی و عتیقه از نقاشی



شکل ۱-۸۹- انواع مبل و صندلی سبک مصری

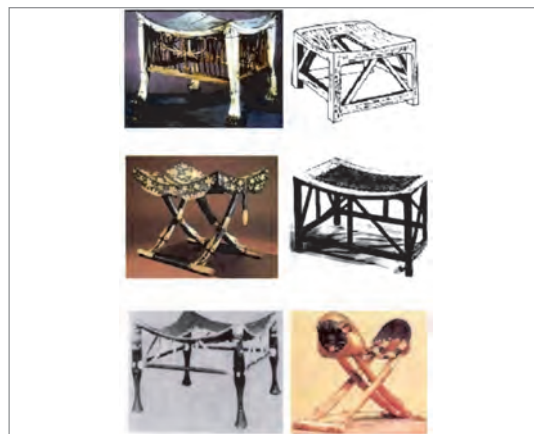

شکل ۱-۸۸- انواع صندلی‌های تاشو و چهارپایه‌ای سبک مصری



شکل ۹۰-۱- فضای داخلی به سبک مصری

سبک‌های معماری داخلی در اروپا

همین مقبره‌ها و نمازخانه‌ها یافت شده‌اند. در این نقاشی‌ها، صحنه‌هایی از زندگی حضرت مسیح ﷺ، حضرت مریم ﷺ و نقش‌های نمادینی چون چوپان نیکوکار، طاووس، کبوتر و غیره نشان داده می‌شد. معماری صدر مسیحیت، بر اساس سه نوع الگو در پلان ساخته می‌شدند:

۱- پلان باسیلیکایی که به عبارتی به کلیسای با پلان طولی نیز معروف است. ۲- پلان مدور که به تقلید از پلان‌های رومی در ساخت کلیسا رواج یافت. ۳- کلیساهایی بر اساس ترکیب دو پلان محوری و مرکزی ساخته می‌شدند. کلیسای مزار مقدس در این دوره و با ترکیبی از دو نقشه طولی و مرکزی ساخته شد که نقشه آن دویست سال بعد در کلیسای ایاصوفیه (مسجد ایاصوفیه امروزی) تکرار شد.

معماری بیزانس با تأسیس پایتخت امپراتوری توسط کنستانتینوس اول آغاز شد. این شهر که بعدها به نام کنستانتینوپولیس (قسطنطنیه) و سپس به نام استانبول خوانده شد، مکانی شد برای گردهمایی جمع کثیری از هنرمندان شرق و غرب که حاصل هنرشان را در کلیساها و بناهایی می‌توان مشاهده کرد که به نام سبک بیزانس شناخته شدند. هنر بیزانس، هنری مذهبی، رمزگرا و رسمی است که ریشه در شرق دارد. نخستین عصر طلایی هنر بیزانس در زمان ژوستینیان

ظهور دین مسیح و رواج تدریجی آن در بخش‌هایی از خاورمیانه و اروپا سبب شکل‌گیری سبک‌های هنری مختلف شد. هنر مسیحی، هنری مذهبی و مرکز ثقل آن کلیسا است و نمود این هنر بیش از هر چیز در کلیساها و به‌ویژه در اروپا تجلی یافته است. با رواج این آیین در سرزمین‌های یونان و روم، به تدریج یونانی‌ها و رومی‌ها نقش رهبری دیانت مسیح را به‌عهده گرفتند و هنری را پایه‌گذاری کردند که در آن سنت‌های هنری یونانی، رومی و عناصری از میراث‌های شرقی (ایران، سوریه، آناتولی و میانرودان) با هم ادغام شد و در شکل معماری کلیساها و هنرهای وابسته آن به‌ویژه شمایل‌نگاری تجلی یافت.

معماری اروپا از صدر مسیحیت تا باروک

هنر صدر مسیحیت به دوره شکل‌گیری هنر مسیحی در فاصله سده‌های سوم تا ششم میلادی در مناطقی که جز قلمرو امپراتوری روم بودند، گفته می‌شود. از سده سوم میلادی به بعد مقبره‌هایی به شکل اتاق‌هایی که توسط مسیحیان در داخل زمین کنده شده، به‌دست آمده است. در داخل اتاق‌ها، طاقچه‌هایی برای قرار دادن تابوت‌های سنگی ایجاد می‌کردند. این مقبره‌ها به مقابر دخمه‌ای یا کاتاکومب شهرت دارند. نخستین آثار تصویری مسیحی که بیانگر اعتقادات آنها بود، در

از آثار معماری بیزانسی است که دارای نقش‌های هشت ضلعی متراکم و گنبددار است. این بنا دارای نمای بیرونی ساده و فضای داخلی پر از تزیینات است. کلیساهای گنبددار به‌عنوان الگو در قلمرو بیزانس (یونان و اروپای شرقی و غربی) رواج یافت. نقاشی‌های موزائیکی این کلیسا، خانواده ژوستی نین و همراهانشان را نشان می‌دهد. در سده‌های هشتم و نهم میلادی، گروهی از مسیحیان با شمایل‌نگاری به مخالفت برخاستند و تمثال‌ها را یادآور بت‌پرستی شمرده و باعث رکود و توقف هنر شمایل‌نگاری شدند. این توقف، زمینه را برای گسترش تزیینات هندسی و گیاهی آماده کرد. اما از اواسط سده نهم میلادی به بعد، مجدداً شمایل‌نگاری در بیزانس و اروپای غربی شکوفا گردید و دومین عصر طلایی هنر بیزانس شکل گرفت در این دوره، طبیعت‌گرایی و اسطوره‌گرایی هنر باستانی یونان (دوره کلاسیک) همراه با جنبه‌های نمایشی، عاطفی و ایجاد حس رنج و همدردی در تماشاگر در نقاشی‌های موزائیک و نقاشی‌های دیواری مورد توجه قرار گرفت. ساخت کلیساهای چلیپایی یونانی (طول و عرض برابر) و استفاده از نقش مایه‌های هنر دوره اسلامی نیز در این زمان رواج یافت.

شکل گرفت. در این دوره هنر یونانی رومی با عناصر میراث‌های شرقی (ایران و سوریه) به خوبی تلفیق شد که حاصل آن دو کلیسای عظیم ایاصوفیه در (استانبول امروزی) و بناها سن ویتاله در شهر روانای ایتالیا بود. این بناها دارای نقشه متمرکز، گنبددار و دارای ظاهری ساده و درونی پرتجمل هستند. ایاصوفیه دارای صحن مستطیل شکل است و گنبد عظیمی دارد. این بنا به دلیل ابعاد بزرگ آن یکی از شاهکارهای معماری است. در این بنا تزیینات داخلی با موزائیک و ستون‌های مرمر و درهای برنزی است. سالن اصلی آن با گنبدی مرکزی با شعاع ۲۴/۳۱ متری پوشیده شده است. به نظر می‌رسد که این گنبد با یکسری سقف‌های متوالی حاوی ۴۰ پنجره کمانی در زیر آن، بدون وزن در فضا قرار گرفته است. وجود این پنجره‌ها باعث ورود فراوان نور از همه طرف به داخل سالن می‌گردد. تمام سطوح داخلی با استفاده از سنگ مرمر چند رنگ، سبز و سفید یا سنگ آذرین بنفش و موزائیک‌های طلایی پوشیده شده است.

ستون‌های مرتفع این بنا با همین نوع روکش، براق به نظر می‌رسند. در حدود سال ۱۴۵۳ میلادی و با فتح استانبول توسط ترکان عثمانی این بنا به مسجد تغییر کاربری داد. کلیسای سن ویتاله نیز

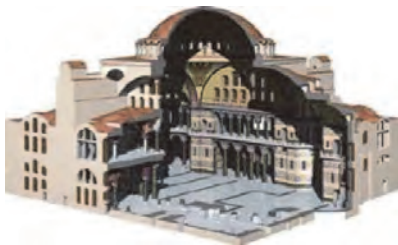

شکل ۹۲-۱- برش فضای داخلی ایاصوفیه



شکل ۹۱-۱- ایاصوفیه

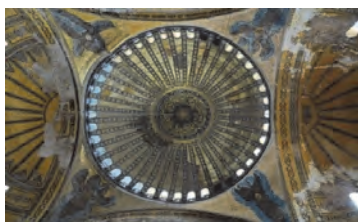

شکل ۹۴-۱- سقف گنبدی و نورگیرهای سقفی ایاصوفیه



شکل ۹۳-۱- فضای داخلی ایاصوفیه

است. پنجره‌های بناها در این دوره کوچک هستند و نور فضای داخلی تأمین نمی‌شود. پیکرتراشی و نقش برجسته‌سازی که نزدیک به ۶۰۰ سال متروک و از یاد رفته بود، در دوره رمانسک اوج گرفت و در قالب نقش برجسته‌سازی روی سنگ در بخش‌های مناسب همانند سرستون‌ها، بالای سردرها و حاشیه و قاب بندی‌های تزئینی جلوه‌گر شد. پیکره تراشی نیز بیشتر جنبه قدیس‌سازی داشتند تا واقع‌گرایی و پیکره‌ها از ظرافت بالایی برخوردار نبودند. از مهم‌ترین کلیساهای این سبک می‌توان به کلیسای سن سرن در پاریس و کلیسای اشپیر در شهر اشپیر آلمان اشاره کرد که از شاهکارهای معماری رمانسک می‌باشند.

معماری رمانسک، سبک معماری اروپایی است که در نیمه سده یازدهم میلادی به وجود آمد و در سده دوازدهم رفته رفته کنار گذاشته شد و مرکز آن ایتالیا بود. این نوع معماری از رم و بیزانس تأثیرات اصلی را در طرح و بنای معماری دریافت کرد و در تزئینات داخلی نیز تأثیرات فراوانی از نگاره‌های ایرانی و بین‌النهرین گرفت. معماری رمانسک بیشترین تأثیر را بر معماری گوتیک گذاشت. این معماری با کیفیت توده‌ای آن، دیوارهای ضخیمش، برج عظیم چهارگوش، به کارگیری قوس‌های نیم‌دایره رمی، گسترش فضای محراب کلیسا به منظور حضور بیشتر افراد، استفاده کمتر از چوب به دلیل مشکلات آتش‌سوزی معروف



شکل ۱-۹۶- فضای داخلی کلیسای سن سرن
شکل ۱-۹۷- فضای داخلی کلیسای اشپیر- آلمان



شکل ۱-۹۵- کلیسای سن سرن فرانسه

رنگین، فضای داخلی رنگارنگ و رویایی می‌شد. گوتیک شعله‌سان، اصطلاحی است که از حدود سال ۱۳۵۰ میلادی به سبک درهم پیچیده‌ای از معماری گوتیک در فرانسه اطلاق گردید که تا زمان معماری رنسانس یعنی اوایل سده شانزدهم ادامه یافت. شاخصه بنیادین گوتیک شعله‌سان، آرایش عناصر فنی و تزئینی بود. درهم پیچیدگی تزئینی فرم‌ها و آرایه‌های توری شکل با الگوهای منحنی‌های دوگانه و خطوط پریپچ و خم که یادآور شعله هستند، از عناصر بارز این سبک هستند. از مهم‌ترین کلیساهای این دوره می‌توان به کلیسای **نوتردام** پاریس و کلیسای **لانون** فرانسه اشاره کرد.

معماری **گوتیک**، یکی از سبک‌ها و دوره‌های تاریخی معماری است. این سبک، یک سبک مذهبی است که همواره در خدمت کلیسا بوده است. هنر معماری گوتیک در نیمه سده دوازدهم پا گرفت و تا نیمه قرن پانزدهم میلادی دوام یافت و در همه کشورهای اروپایی متداول شد. از ویژگی‌های معماری گوتیک می‌توان به قوس‌های نوک تیز، پشت بندهای آزاد، پاتاق‌های دراز، رنگ آمیزی شیشه‌ها و استفاده از پنجره‌های بزرگ گل‌سرخ، تأکید بر ارتفاع و شکوه فضا با استفاده از فریم بندی‌های فولادی، مجسمه‌سازی، نقاشی با آبرنگ بر روی گچ و غیره اشاره کرد. در این کلیساهای، با عبور نور از پنجره‌های بزرگ



شکل ۱۰۰-۱- پنجره گل سرخی رنگی کلیسای نوتردام



شکل ۹۹-۱- فضای داخلی کلیسای نوتردام پاریس



شکل ۹۸-۱- کلیسای نوتردام پاریس

از نماسازی و تزئینات در دیوارهای ساختمان‌ها و ساختن خانه‌های ییلاقی به پیروی از رم باستان، تغییر موضع دادند. معماری و هنر مجسمه‌سازی در این دوره دیگر در خدمت کلیسا و شکوه فضایی نبود و بیشتر حالت دنیوی و واقع‌گرایانه به فضاهای معماری و هنرهایی مانند مجسمه‌سازی داده بود. از ویژگی‌های این سبک به ساخت گنبد و تالارهای گنبدی، اهمیت تناسبات انسانی، بهره‌گیری از عناصر معماری رم و یونان باستان مانند ستون‌ها و طاق‌ها و اهمیت پرسپکتیو اشاره کرد. از مهم‌ترین بناهای این سبک می‌توان از کلیسای **فلورانس** و ویلای **روتوندا** نام برد.

معماری رنسانس به معماری اروپا در سده‌های پانزدهم و شانزدهم میلادی گفته می‌شود که از مشخصه‌های آن، تولد دوباره یا نوزایی عناصر فرهنگی رم و یونان باستان است. رنسانس یا نوزایی، جنبش فرهنگی مهمی بود که آغازگر دورانی از انقلاب علمی و اصلاحات مذهبی و پیشرفت هنری در اروپا شد. در واقع، مخالفان سبک گوتیک معتقد بودند که می‌خواهند بار دیگر به سوی مؤلفه‌های هنری رم و یونان بازگردند و آن عناصر را احیا کنند. خواستگاه رنسانس، شهر فلورانس بود. در این دوره، معماران از ساخت بنای کلیسا به سوی ساخت ساختمان‌های شهر و غیر مذهبی یا کاخ‌ها و استفاده

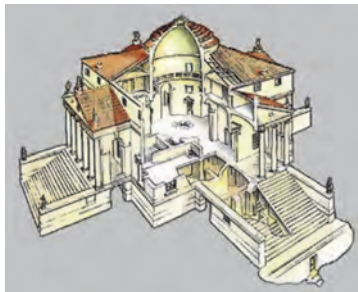

شکل ۱۰۳-۱- برش از فضای داخلی ویلا روتوندا

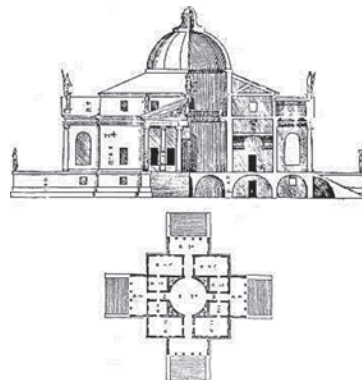

شکل ۱۰۲-۱- مقطع و پلان ویلا روتوندا

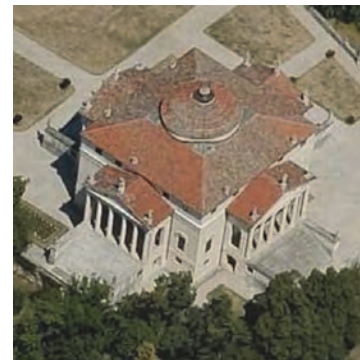

شکل ۱۰۱-۱- عکس هوایی از ویلا روتوندا

معماری باروک از ایتالیا شروع شد و قسمت اعظم اروپا را هم به زیر پوشش خود درآورد. این سبک تقریباً از اوایل قرن هفدهم تا اواسط قرن هجدهم در بسیاری از کشورهای اروپایی گسترش یافت. باروک، نوعی هنر بود که در آن قواعد تناسب رعایت نمی‌شد و همه چیز بنا به احساس هنرمند نمایانده می‌شد. این سبک دارای روحی از حرکت و جنبش و نقطه مقابل کلاسیک بود. هنرمندان در باروک، برخلاف دوران کلاسیک، با احساس خود حرکت می‌کردند و احساس را مقدم بر عقل می‌دانستند. از ویژگی‌های محوری این سبک می‌توان به این موارد اشاره کرد: ۱- تعبیه فضای کلی در مرکز و منظم کردن سایر

فضاها به سمت آن. ۲- طراحی با مقیاس بزرگ، در فضایی شکوه‌مند و ابهت‌انگیز. ۳- به خدمت گرفتن عناصر اصلی پیکرتراشی و نقاشی و سایر هنرهای تزئینی برای ایجاد اثری کامل. ۴- بهره‌گیری از خطوط موج و منحنی شکل و تزئینات پیچیده در نماسازی و فضای داخلی. ایجاد یکپارچگی کامل در فضا، هدف نهایی معماری باروک است. از نمونه‌های بارز این سبک کلیسایی است که به دست برمینی با دیوارهای موج‌دار خلق شده است. یکی دیگر از نتایج یکپارچگی فضا، ساخته شدن گنبد به‌عنوان جزئی از فضای داخلی است؛ مانند گنبد سنت ایوودلاساپینزا در رم که حالت مارپیچی دارد و نگاه را به سوی بالا می‌کشاند.



شکل ۱-۱۰۶- فضای داخلی کلیسای سنت ایوو دلاساپینزا



شکل ۱-۱۰۵- سقف فضای داخلی کلیسای سنت ایوو دلاساپینزا



شکل ۱-۱۰۴- سقف فضای داخلی کلیسای سن کارلو آله کوآترو فونتانه (ساخته شده توسط برمینی)

یک بنای شاخص مربوط به یکی از سبک‌هایی که در این واحد یادگیری آموختید، انتخاب کرده و ویژگی‌های آن را با آنچه فراگرفته‌اید تحلیل نمایید (برای ارائه از تصاویر، ترسیمات و یا فیلم استفاده کنید).

فعالیت



واحد یادگیری ۲

بررسی سبک‌های معماری داخلی ایران

آیا تا به حال پی برده‌اید

- شیوه‌های شاخص گوناگون معماری ایران چیست؟
- در شیوه‌های مختلف معماری، از چه روش‌هایی برای ساخت استفاده می‌شده است؟
- چه عواملی در شکل‌گیری شیوه‌های معماری ایران مؤثر بوده است؟
- هریک از شیوه‌های معماری دارای چه ویژگی‌های خاصی از نظر شکل، سازه و تزئینات بنا بوده است؟
- چه ارتباطی بین شیوه‌های معماری و خاستگاه آنان وجود دارد؟

استاندارد عملکرد

پس از پایان این واحد یادگیری هنرجو قادر خواهد بود:

- ۱ شیوه‌های مختلف معماری ایران را تعریف کند.
- ۲ روش‌های ساخت بنا در شیوه‌های مختلف معماری را شرح دهد.
- ۳ عوامل مؤثر در شکل‌گیری شیوه‌های معماری را نام ببرد.
- ۴ ویژگی‌های معمارانه، سازه‌ای و تزئینات را در بناهای هر سبک تعیین کند.
- ۵ ارتباط میان شیوه‌های مختلف معماری را با خاستگاه آنها شرح دهد.

مقدمه

آثار معماری به‌عنوان نمادهای فرهنگی، سیاسی و اجتماعی یک کشور هستند. تمدن‌های تاریخی نخست از طریق همین آثار معماری شناخته می‌شوند. ساختمان‌هایی چون تخت جمشید، اهرام ثلاثه مصر، کالاسیوم رم از جمله چنین آثاری محسوب می‌شوند. آثاری که پیونددهنده مهم خودآگاهی‌های اجتماعی بوده‌اند. شهرها، مذاهب و فرهنگ‌ها از طریق همین یادواره‌ها خود را می‌شناسانند.

معماری ایران در طول تاریخ از تداوم کم نظیری برخوردار بوده است. این هنر بیان‌کننده نحوه اندیشه، جهان‌بینی، باورها و اعتقادات مذهبی و سنت‌های مردمان این سرزمین است. معماران ایران باتوجه به موقعیت اقلیمی و جغرافیایی این سرزمین پهناور در ابداعات و نوع آوری‌ها راه ترقی را پیموده‌اند و در ایجاد انواع طاق‌ها، ایوان‌ها، طاق‌نماها، محراب‌ها، مناره‌ها، بادگیرها و تزئینات گوناگون بنا در هر عصر و دوره‌ای شاهکارهای فراوانی به‌وجود آورده‌اند. بناهای تاریخی و آثار باستانی که شمار بسیاری از آنها در طول تاریخ در اثر عوامل طبیعی و جنگ از میان رفته است، نتیجه سال‌های متمادی کار و کوشش استادکاران و معماران

بوده است. این آثار ارزشمند معرف فرهنگ و تمدن، دستاورد تلاش هنرمندانی است که با اعتقاد و ابتکار در تکامل و توسعه هر چه بیشتر معماری، به‌ویژه در دوران اسلامی، مشتاقانه تلاش کرده‌اند.



شکل ۱-۱۰۷-۱- نمایی از تخت جمشید

معماری ایرانی دارای ویژگی‌های منحصربه‌فردی است. از جمله آنها می‌توان به محاسبات بسیار دقیق، فرم درست پوشش، طراحی‌های خاص و مناسب، رعایت مسائل فنی و علمی در ساخت سازه‌ها، ایوان‌های رفیع، ستون‌های بلند و... اشاره کرد. علاوه بر این ویژگی‌ها، خصلتی که در معماری ایرانی بیشتر شایسته پرداختن است و گوهر معماری ایرانی محسوب می‌شود، منطق ریاضی و عرفانی آن است. درون‌گرایی و گرایش معماران ایرانی به سوی حیاط‌ها، گودال‌باغچه‌ها، هشتی‌ها و... از دیرباز جزء منطق ایرانی بوده است. برای مثال، پیش از ساخت تخت‌جمشید، صدها ایوان و شبستان در سراسر جهان متمدن آن روزگار ساخته شده بود، ولی نخستین

بار در تخت جمشید است که ستون‌ها تا آخرین حد ممکن از هم فاصله گرفته‌اند (شکل ۱-۱۰۷) این درحالی است که در بعضی از معابد کهن خارج از ایران (مثلاً مصر) فاصله دو ستون چیزی نظیر قطر آنها بلکه اندکی کمتر است.

طبق بررسی‌ها و کاوش‌های باستان‌شناسی به‌عمل‌آمده، هنر معماری ایران حدود ۱۰ هزار سال قدمت دارد. این هنر همواره در طول تاریخ در ارتباط با مسائل گوناگون دچار تغییر و تکامل شده است، به‌عنوان مهم‌ترین عوامل تأثیرگذار بر هنر معماری ایرانی می‌توان به تغییرات مذهبی و جنگ‌های تاریخی اشاره کرد. حاصل این سیر تحول معماری در این دوران نسبتاً طولانی، پدیدار شدن سبک‌های گوناگونی است که بر اساس سال‌ها تجربه و تحقیق و نظریه ارزشمند شادروان استاد محمد کریم پیرنیا می‌توان آنها را به شش سبک یا به عقیده ایشان، به شش شیوه تقسیم نمود. از این شش سبک، دو شیوه پارسی و پارتی مربوط به دوران پیش از اسلام و چهار شیوه خراسانی، رازی، آذری، و اصفهانی متعلق به بعد از اسلام است.

شیوه پارسی

قدیمی‌ترین سبک شناخته‌شده در معماری ایرانی، شیوه پارسی است. شیوه پارسی در دوره تاریخی هخامنشیان سبک غالب معماری ایران بوده است. پاسارگاد، سیلک، جُغازنبیل و تخت‌جمشید، نمونه‌هایی از این سبک هستند. شیوه پارسی نخستین شیوه معماری ایران است که روزگار هخامنشی تا حمله اسکندر به ایران، یعنی از سده ششم پیش از میلاد تا سده چهارم را دربر می‌گیرد. نام این شیوه از تیره پارس برگرفته شده است که در این روزگاران بر کشور پهناور ایران فرمانروایی می‌کردند. این سبک خود دارای انشعابات و زیرشاخه‌های فراوان است. از مهم‌ترین زیرشاخه‌های تشکیل‌دهنده شیوه معماری پارسی می‌توان به شیوه پیش‌پارسی، شیوه مادی و شیوه هخامنشی اشاره کرد (شکل ۱-۱۰۸).



شکل ۱۰۸-۱- تصویری از سیلک

شیوه پیش پارسی: تا پیش از کوچ آریاییان به ایران، تیره‌ها و ملت‌هایی نه‌چندان شناخته شده در ایران زندگی می‌کردند که معماری پیشرفته‌ای داشتند. شیوه‌های معماری این ملل در مجموع سبکی باعنوان شیوه پیش پارسی را رقم زده است که تا سده هشتم پیش از میلاد از آن استفاده می‌شده است. تپه زاغه یکی از مراکز اولیه استقرار کشاورزی در ایران است. این مکان در دشت قزوین قرار دارد و آثار مهمی از اواخر هزاره پنجم پیش از میلاد در آن به‌دست آمده است. در محوطه تاریخی زاغه ۲۱ خانه به‌دست

آمده که بیشتر آنها نقشه‌های چهارگوش دارند. چند گونه نقشه در خانه‌های آن شناخته شده است که به طبقات مختلف دام‌دار، کشاورز و کارگر تعلق داشته و یک معبد غیرهندسی یافت شده است که دارای تزییناتی به رنگ سیاه و سفید بر زمینه گل‌اخرا بوده است. نکته مهم و قابل توجه، جهت طولی این خانه‌هاست که شمال شرقی به جنوب غربی است. انتخاب این جهت با توجه به جهت بادهای دائمی منطقه بوده است (شکل ۱۰۹-۱ الی ۱۱۱-۱).

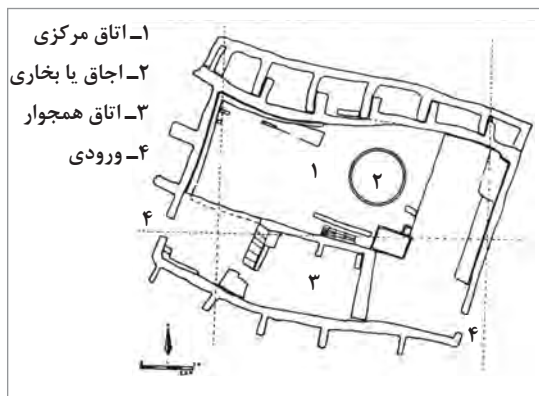

شکل ۱۰۹-۱- زاغه، نقشه معبد

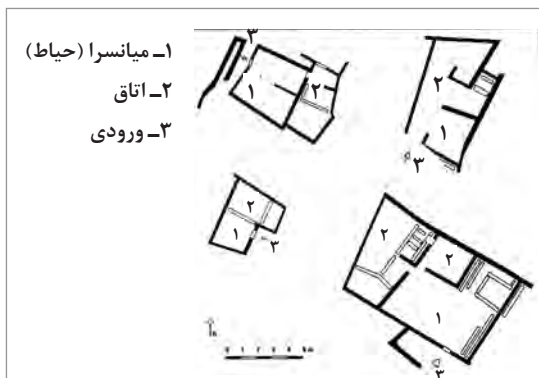

شکل ۱۱۱-۱- چهارگونه خانه در زاغه برای چهار گروه از مردم

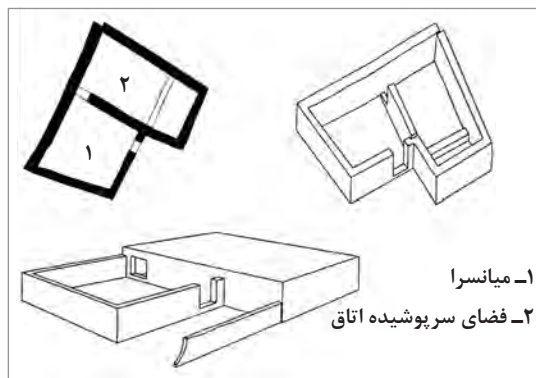

شکل ۱۱۰-۱- طرح یک خانه در زاغه

ایلامیان مردمی بودند که نژادشان ناشناخته ماند. آنها تا حدودی از فرهنگ سومریان اثر پذیرفتند. ایلامیان از هزاران سال پیش در دشت خوزستان خانه گزیده بودند و فرمانروایی داشتند. آنها همیشه در معرض حملات ساکنان بین‌النهرین به خصوص آشوریان بودند و سرانجام در میانهٔ سدهٔ هفتم پیش از میلاد به دست آنها برافتادند. مرکز تمدن ایلامیان شهر شوش بود که تاریخی چند هزار ساله داشت و دارای همه عناصر حکومتی مانند ارگ و به‌ویژه یک نیایش‌گاه به نام زیگورات بود که شباهت نزدیکی به معماری پیشرفته سومریان دارد. در هفت‌تپهٔ خوزستان بازمانده معماری ایلامی هنوز برجاست و نشان‌دهنده پیشرفت در فن ساختمان است. ساختمان‌های آنها طرحی راست گوشه داشت و سقف‌ها بیشتر دارای طاق ضربی بود و همچنین از تیر و سقف تخت هم بهره‌گیری می‌کردند. بزرگ‌ترین نمونه معماری «ایلام» زیگورات چغازنبیل، در ۴۰ کیلومتری جنوب شرق شوش (در خوزستان)

واقع شده که در ۱۲۵۰ پ.م. توسط پادشاه «اونتاش ناپریشا» در مرکز شهر مقدس «دورانتاش» ساخته شده است. طرح اصلی این زیگورات ۵ طبقه، چهارگوشی به ابعاد ۱۰۵ متر است که گوشه‌های آن درست بر چهار جهت اصلی جغرافیایی قرار گرفته است. بر میانه چهار ضلع آن پلکان‌ها قرار گرفته که هر کدام مربوط به طبقه‌ای از زیگورات و طبقه‌ای از مردم بوده است. نکته جالب توجه این است که طبقات نه بر روی یکدیگر، که هر کدام بر سطح زمین ساخته شده‌اند و یکدیگر را حلقه وار دربر گرفته‌اند. این ساختمان پلکانی از خشت ساخته شده است. از آجر لعاب‌دار آبی و سفید در نما بهره‌گیری شده و روی برخی آجرها خط میخی کنده شده است. از دید سازه‌ای، یکی از کهن‌ترین طاق‌های قوسی شکل هنوز در چغازنبیل و آرامگاه‌های پیرامون آن برجای مانده است. سقف پله‌های این بنا طاقی نیم‌دایره‌ای شکل و بدون تیزه است (شکل ۱۱۲-۱ الی ۱۱۴-۱).

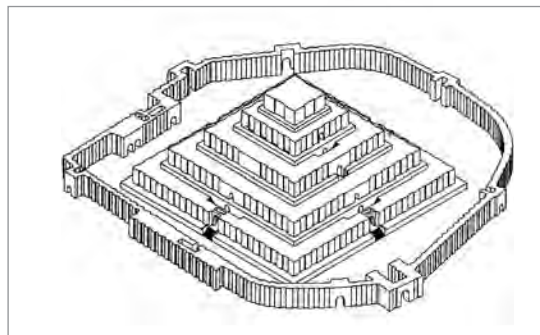

شکل ۱۱۳-۱ بازسازی چغازنبیل و دروازه‌های آن

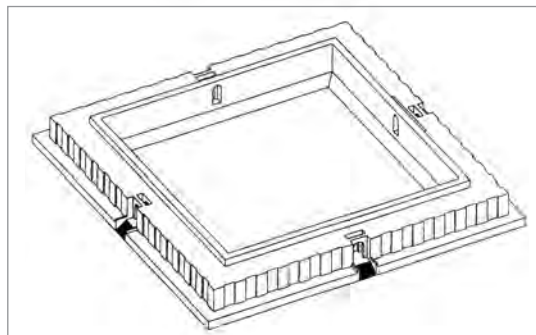

شکل ۱۱۲-۱ ایلام، چغازنبیل، بازسازی طرح نخستین زیگورات

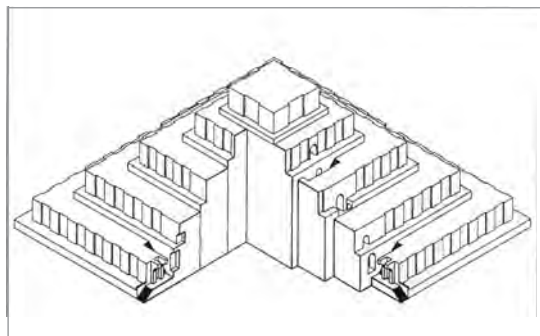

شکل ۱۱۴-۱ سه بعدی برش خورده از معبد چغازنبیل در این تصویر ساختمان قوطی وار هر طبقه مشخص شده است.

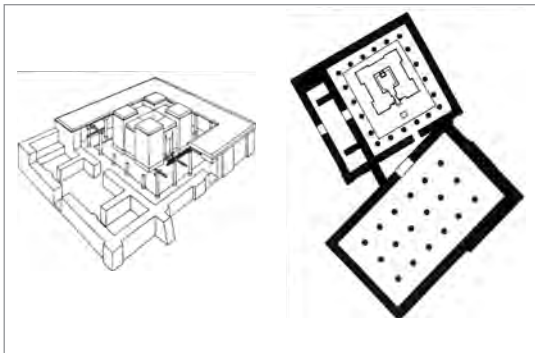

شکل ۱۱۵-۱- پلان و سه بعدی یک معبد ارارتو

در سده نهم و هشتم پیش از میلاد در شمال غربی ایران و شرق آناتولی، اقوام ارارتو با فرهنگی پیشرفته زندگی می‌کردند. آنها بومیانی بودند که پیش از کوچ آریایی‌ها در ایران زندگی می‌کردند. تمدن آنها از تمدن‌های آشوری و بابلی تأثیر گرفته بود. آنها تا اواخر سده هفتم پیش از میلاد که ارمنی‌ها حکومت وان را برانداختند حکومت کردند. روش سازه‌ای ساختمان‌های ارارتوها، تیر و ستون با سقف تخت بوده است. ساختمان‌های آنها چهار گوش بود و نیایش‌گاه‌هایی با تالاری ستون‌دار داشتند که بیشتر بر روی سکو ساخته می‌شده است. ارارتوها ستون‌ها را با سرستون‌های پیچک‌دار می‌آراستند و مصالح اصلی شان سنگ و چوب بوده است. آنها گونه‌ای ساختمان به نام «کلاوه» داشتند که ساختمان‌هایی دو طبقه بوده‌اند و به منظور امنیت، فقط در طبقه بالا زندگی می‌کردند و با نردبان به آن دسترسی داشتند و طبقه پایین انبار بوده است. از نمونه ساختمان‌های ارارتویی می‌توان تپه حسنلو از سده نهم پیش از میلاد و دژهای پیرامون دریاچه وان را نام برد (شکل ۱۱۵-۱).

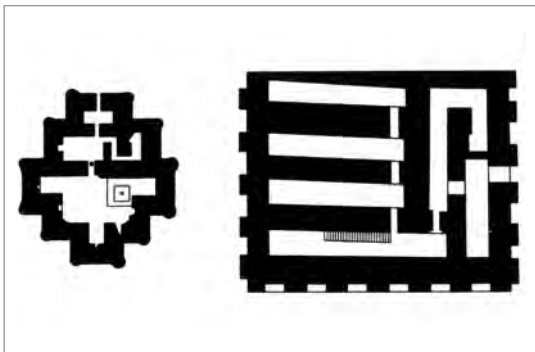

شکل ۱۱۶-۱- تپه نوشیجان، نقشه ساختمان

سبک معماری مادی: پس از شیوه پیش پارتی رواج یافت. یکی از ساختمان‌های بازمانده از مادها، تپه نوشیجان است. ساختمان مرکزی آن دارای چند تالار بوده که با طاق جناغی پوشیده شده‌اند (شکل ۱۱۶-۱).

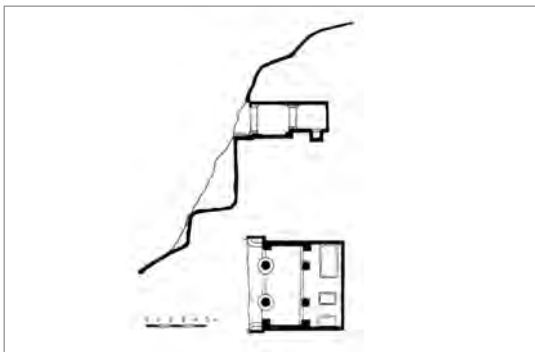

شکل ۱۱۷-۱- پلان و برش از یک مقبره صخره‌ای

نمونه دیگر معماری مادها استودان‌ها هستند. استودان (استخوان‌دان) محل نگهداری استخوان‌های مردگان بوده است. آثار زیادی از این استودان‌ها که بر دامنه کوه کنده شده‌اند، در ایران یافت می‌شود. از نمونه‌های استودان مادها می‌توان «دکان داوود»، «فخریکا»، «سکاوند»، «دا و دختر» و «شیرین و فرهاد» را نام برد. در نقش رستم نیز چند استودان از داریوش و اردشیر برجای مانده است. شکل (۱۱۷-۱)

معماری هخامنشی یا پارسی: بعد از سده ششم پیش از میلاد (۲۶۰۰ سال پیش) و با به قدرت رسیدن هخامنشیان در ایران پدید آمد. این شیوه معماری تا ۲۴۰۰ سال پیش در ایران رواج داشت و یادگارهای بسیاری از خود به جای گذاشت. از مهم‌ترین شاهکارهای معماری به‌جامانده از این دوره می‌توان از مجموعه‌های آیینی تخت جمشید، کاخ‌های شوش و هگمتانه را نام برد. این اماکن برای مدیریت کشور و سکونت استفاده می‌شدند، همچنین معابد و آرامگاه‌هایی برای احترام به پادشاهان ساخته شدند که آرامگاه کوروش در پاسارگاد و آرامگاه‌های نقش رستم از آن جمله است. سرستون‌های کله گاوی، کله شیری و کله عقابی از تزیینات بارز بناهای تخت جمشید است (شکل ۱-۱۱۹ و ۱-۱۱۸).

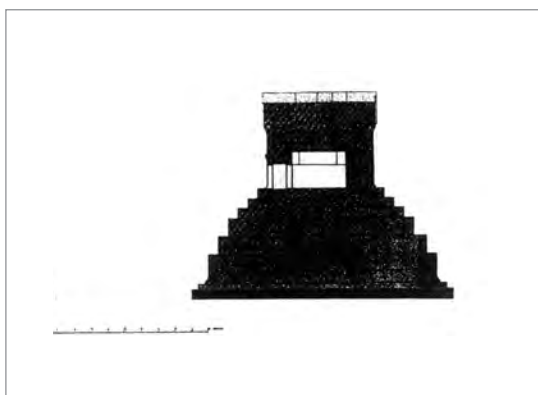

شکل ۱-۱۱۹- برشی از آرامگاه کوروش



شکل ۱-۱۱۸- طرح قدیمی از آرامگاه کوروش

یکی از ویژگی‌های ایرانیان کهن و هنرمندان آن باور به تقلید درست بوده است که آن را بهتر از نوآوری بد می‌دانستند. آنان به تقلید یا برداشتی که منطبق داشته باشد و با شرایط زندگی سازگار باشد، عمل می‌کردند. این رفتار سبب گردید تا ایرانیان ضمن حفظ فرهنگ خود، نکات مثبت و مفید فرهنگ اقوام دیگر را نیز گرفته و در فرهنگ خود وارد ساخته و هضم نمایند و به این ترتیب خود را تعالی بخشند و تکامل یابند. نمونه‌ای از این الگوبرداری در معماری شیوه پارسی یافت می‌شود. دو نمونه از آنها، «تالار ستون‌دار» و «کلاوه» بوده است. نیایش‌گاه ارارتوها دارای تالاری با سقف تخت چوبی بود. همین روش را آریایی‌ها در شوش پی گرفتند. البته آنها ستون‌ها را از سنگ و دیوارهای گرداگرد تالار را از خشت می‌ساختند که ضخامت برخی دیوارها تا پنج گز^۱ می‌رسید. با به‌کاربردن خشت و پوشش دو پوسته تلاش می‌کردند جلوی ورود گرما به درون را بگیرند. بدین گونه از معماری ارارتویی الگوبرداری می‌شد. کلاوه‌های ارارتویی هم به‌گونه‌ای دیگر در معماری پارسی ساخته شد. نمونه آن الگو برداری ساختمان کعبه زرتشت در نقش رستم است. این ساختمان چهارگوشه سنگی دارای درگاهی بلندتر از کف زمین است (شکل ۱-۱۲۰ و ۱-۱۲۱).

۱- گز واحد اندازه‌گیری است. گز بنایی معادل ۱۰۶/۶۶۶ سانتی‌متر است.

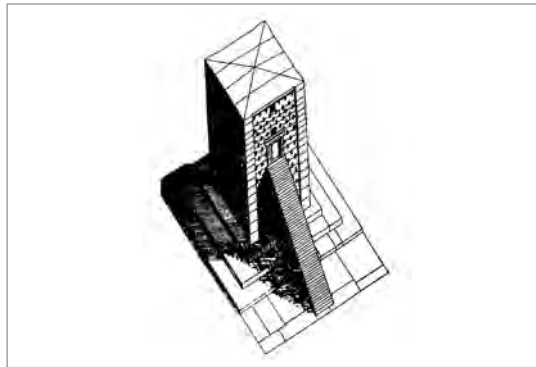
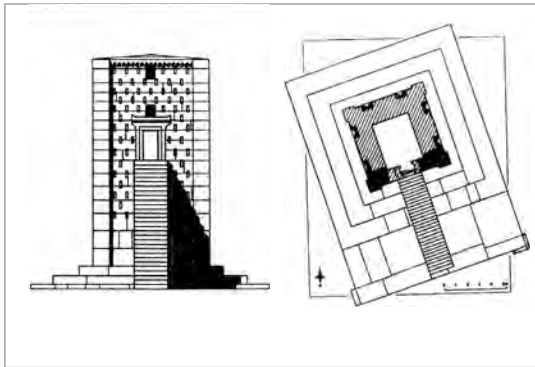

شکل ۱۲۰- تصویر سه بعدی کعبه زرتشت در نقش رستم شکل ۱۲۱- پلان و نمای کعبه زرتشت در نقش رستم

درباره نحوه احداث ساختمان‌های این دوره می‌توان گفت که در معماری پارسی سقف تخت با تیر و ستون اجزای اصلی ساختمانی بوده است. از چوب به‌سادگی می‌شد برای پوشش دهانه‌هایی از ۲/۵ تا ۳/۵ گز بهره‌گیری کرد؛ ولی در معماری تخت‌جمشید دهانهٔ میان ۲ ستون را تا حدود ۶ گز رسانده‌اند و این بزرگ‌ترین دهانهٔ چوب پوش در جهان آن روز بود. چنین چوبی که درخور این دهانه باشد در ایران یافت نمی‌شد. از این رو آنها چوب‌های درخت کنار را از جبل عامل لبنان از راه شوش به تخت جمشید رساندند و آن را به کار برده‌اند. پارسیان نیز اتاق‌هایی می‌ساختند که دو ستون در میان آن بود و دو تیر چوبی را بر روی هم با کنف می‌بستند و روی ستون‌ها می‌گذاشتند. بدین گونه به توانایی باربری تیر می‌افزودند. در تخت جمشید تالار هدیش خشایارشا را با بیست ستون ساخته‌اند. در معماری پارسی نوآوری‌های شگفتی در ساخت سقف تخت به کار برده می‌شد. برای نمونه در تیر ریزی سقف برای اینکه تیرچه‌های موجود در دو دهانه کنار

هم سنگینی بار خود را بر روی یک تیر باربر نگذارند، راستای چیدن آنها را تغییر می‌دادند. بدین گونه سر هر تیرچه بالشتکی به پهناي یک تیر باربر پیدا می‌کرده است؛ و این برای انتقال نیروها و گسترش بار تیرچه بهتر بود (شکل ۱۲۲-۱).

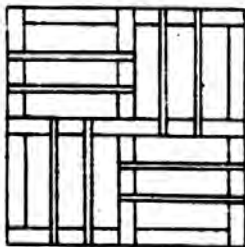

الف) تیرریزی در زمینه ۴ مربع و استفاده از سطح اتکای بیشتر



ب) تیرریزی در زمینه ۲ مستطیل با سطح اتکای کمتر

شکل ۱۲۲-۱- نحوهٔ تیرریزی در ساختمان‌های هخامنشی به شیوهٔ الف انجام می‌گرفت.

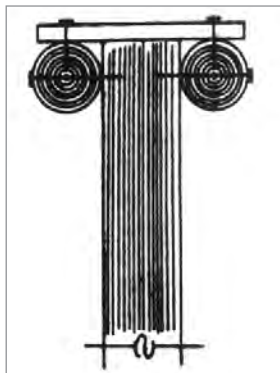

شکل ۱۲۴- بازسازی سرستون یونیک



شکل ۱۲۳- تصویری از ستون‌های یونانی

در شیوه پارسی، آرایه‌های به‌کار رفته هرکدام منطقی خاص داشته است. تزئین سرستون در معماری ایران ریشه کهنی دارد. در دخمه‌های مادی سرستون‌هایی بر دیواره کنده شده که همانند سرستون‌های یونیک یونان هستند. گفته می‌شود که ایرانیان برای سوار کردن و نگاه‌داشتن دو تیر در کنار هم بر بالا و دو سوی یک ستون آنها را با ریسمانی به نام کبال به هم می‌بسته‌اند و سپس تخته‌ای بر روی آنها برای بالشتک می‌گذاشتند. این چفت و بست و پیچش ریسمان سر تیرها

کم‌کم دگرگون شده و شکلی چون سرستون یونیک پیدا کرده‌است (شکل ۱۲۳- و ۱۲۴-).

چکیده ویژگی‌های شیوه پارسی را می‌توان چنین بر شمرد:

■ ویژگی‌های معماری

- بهره‌گیری از شیوه ارارتو در طرح فضاهای راست گوشه، تالارهای ستون‌دار و کلاوه‌ها
- ساخت ساختمان بر روی سکو و تخت‌گاه
- نهادن ستون‌ها در حداکثر فاصله ممکن و تا ارتفاع بسیار چشمگیر
- درون‌گرایی (به‌ویژه در تخت جمشید و شوش)
- پیوند دادن بخش‌های جانبی و فرعی همچون آشپزخانه با راه‌های پنهانی به ساختمان اصلی
- ساخت سایبان و آفتاب‌گیر در جاهای ضروری
- زیباسازی پیرامون ساختمان‌های تچرا (کاخ داریوش)، هدیش (کاخ خشایارشا)، آپادانا (تالار صدستون) با استخر، آب‌نما و پردیس

■ ویژگی‌های مصالح و سازه

- ساخت سقف‌های تخت چوبی
- به‌کارگیری دیوارهای جداکننده با خشت
- استفاده از سقف خمیده و طاق در زیرزمین‌ها
- استفاده از سنگ بریده و منظم و پاکتراش و گاه صیقلی از بهترین و مرغوب‌ترین مصالح
- پی‌سازی با سنگ لاشه و ماسه
- نماسازی بیرونی با سنگ تراش و نماسازی درونی با کاشی لعاب‌دار
- پرداخت کف با بهترین مصالح

■ تزئینات

- بهره‌گیری از پایه ستون و سرستون

- آرایش سرستون‌ها با جزئیاتی متناسب با بارگذاری شاه تیر و تیرچه‌های چوبی
- آرایش درگاه‌ها و سردرها با بهره‌گیری از ستونک‌ها و طاقچه‌بندی‌ها
- آرایش فضاهای درونی با کاشی لعاب‌دار
- آرایش دست‌انداز پلکان‌های کوتاه و مالرو با نقش‌های برجسته و کنگره‌های زیبا

شیوه پارتی

پس از کم‌رنگ شدن سبک معماری پارسی در قرن چهارم پیش از میلاد، سبک پارتی در ایران رواج یافت و تا ورود اسلام به ایران ادامه داشت. معبد آناهیتا، ارگ کهن نسا، قلعه دختر، طاق کسری و کاخ سروستان از مشهورترین بناهای این دوره محسوب می‌شوند. قوم پارت یکی از شعب نژاد آریایی ایرانی است که سرزمین آنها ابتدا شمال خراسان بوده است. شیوه پارتی به معماری ای گفته می‌شود که بعد از حمله اسکندر در ایران معمول شده و در دوره‌های سلوکیان (ستون‌های خورهره)، اشکانیان (ارگ کهن نسا)، ساسانیان (قلعه دختر، طاق کسری، بیشاپور، کاخ سروستان) و صدر اسلام و در بعضی نقاط حتی بعد از اسلام تا قرن سوم و چهارم هجری ادامه داشته است. متأسفانه آثار کمی از دوره اولیه آن در ایران به جای مانده است.

بعد از حمله اسکندر، یونانی‌ها سعی داشتند که به نحوی سلیقه و فرهنگ خود را بر ایرانیان تحمیل کنند. اما در عمل می‌بینیم که این اقدام مطلقاً انجام نگرفت و بر خلاف اقوامی که در این شرایط فرهنگ حاکم را می‌پذیرفته‌اند، ایرانیان در غالب موارد تن به این عمل ندادند.

شاید بتوان یکی از دلایل انتخاب نکردن شیوه‌های یونانی را در نوع مصالح دانست. در یونان و رم معادن سنگ ساختمانی، خوب و بدون رگه موجود بوده است. در ایران نیز معادن بزرگ سنگ یافت می‌شوند. برای نمونه در فخرآباد یزد معدن بزرگ سنگ موجود است که حتی سنگ‌ها به صورت لایه لایه بوده و مشکل بریدن را نیز ندارند، اما به دلیل ناهم‌هنگی با اقلیم، ساختمان‌ها را از سنگ نمی‌ساختند و بیشتر با خشت کار می‌کردند. به‌طور کلی، در ایران متناسب با اقلیم هر ناحیه از مصالح در دسترس استفاده می‌شده است. این خود یکی از دلایل استفاده نکردن از سنگ در بسیاری از نقاط است.

تنها اثری که از شیوه یونانی در ایران موجود است، مربوط به بنایی در نزدیکی محلات به نام معبد خورهره است. ستون‌های به‌کار رفته در این معبد از نوع یونیک است (شکل ۱-۱۲۵ و ۱-۱۲۶).



شکل ۱-۱۲۶- جزئیات ستون‌های معبد خورهره



شکل ۱-۱۲۵- معبد خورهره

در مجموع با وجود جاذبه‌های تمدن یونان، پارت‌ها دنبال آن تمدن نرفتند و حتی از معماری هخامنشی نیز تقلید نکردند. این امر شاید به دلیل عدم سیطره و نداشتن قلمرویی مانند هخامنشیان باشد. پارت‌ها نمی‌توانستند مانند دوران هخامنشی مصالح را از راه‌های دوردست بیاورند. بنابراین ساختمان خود را با بهره‌گیری از امکانات موجود، استفاده از مصالح بوم آورد، و ارتقای شیوه‌های ساخت در دسترس بناکردند. در این مسیر اختراع بزرگی را در طول تاریخ معماری بشر که همان پوشش‌های طاقی در دهانه‌های بزرگ و در سطوح چهارگوش است، شکل داده‌اند. البته در معماری دوره‌های قبل از آن نیز از پوشش‌های طاقی در ایران استفاده شده است. ولی به نظر می‌رسد که پارت‌ها، به دلیل ضرورت‌های مختلفی که در آن زمان ایجاب می‌کرد، به معماری و هنر قدیم، خصوصاً معماری زمان مادها و حتی پیش از آن یعنی ایلامی‌ها (چغازنبیل) بازگشته‌اند، و با توان بسیار بالایی پوشش‌هایی با دهانه بزرگ را از مصالح موجود پوشانده‌اند (شکل ۱-۱۲۷).

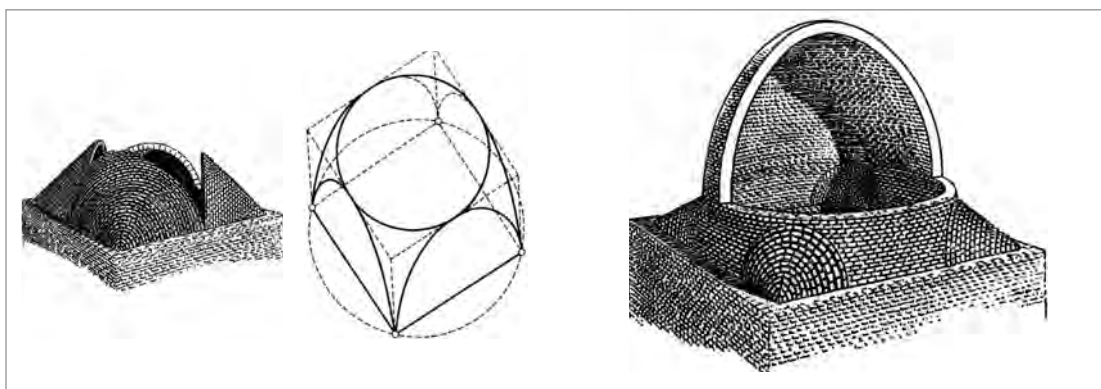

شکل ۱-۱۲۷- ارمغان ایران برای جهان؛ پوشش گنبد بر فضای مکعب شکل با استفاده از روش گوشه‌سازی لچکی

از مهم‌ترین خصوصیات شیوه پارتی حداکثر استفاده از مصالح محلی (بوم آورد) مثل استفاده از سنگ لاشه، خشت خام یا پخته و استفاده بسیار خوب از تکنیک پیشرفته طاق و گنبد، ایجاد تنوع فوق‌العاده در طرح‌ها، و داشتن ارتفاع زیاد است. در رابطه با ویژگی تنوع می‌توان گفت برای مثال، در دوره ساسانی تقریباً دو بنا را نمی‌توان یافت که با هم شباهتی کامل از نظر عملکرد و یا نقشه داشته باشند. هر بنا تنوع خاصی دارد. این نکته از ویژگی‌های معماری ایران خصوصاً شیوه پارتی است.

یکی از ساختمان‌های پارتی کاخ آشور است. کاخ آشور یک بنای چهار ایوانی است. البته چهار ایوان آن در یک زمان ساخته نشده است (شکل ۱-۱۲۸- الی ۱-۱۳۰).



شکل ۱-۱۲۸- پلان کاخ آشور

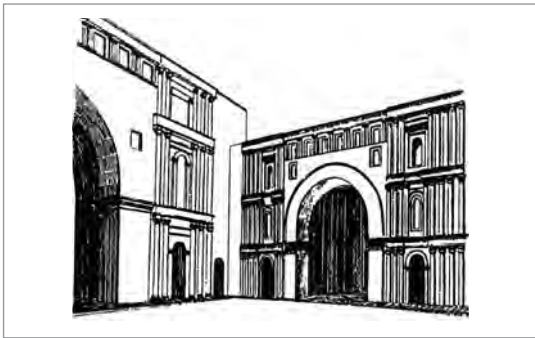

شکل ۱۳۰- تصویری از ایوان‌های میانسرای چهار ایوانی

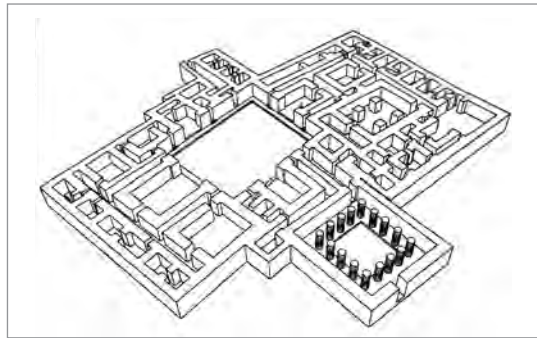

شکل ۱۲۹- تصویر سه‌بعدی کاخ آشور

قدیمی‌ترین محل سکونت پارت‌ها که تا کنون یافت شده است در نسا یا پارتانیسا قرار دارد که فاصله چندانی با عشق آباد امروزی (ترکمنستان) ندارد. در داخل ارگ تعداد زیادی بنای عمومی از جمله یک کاخ، موسوم به خانه مربع، و تعدادی معبد کشف شده است. اتاق اصلی کاخ، تالاری ستون‌دار به مساحت تقریبی ۲۰ مترمربع بود. سقف آن با استفاده از تیرهای بزرگ روی چهار ستون بزرگ چهار ترک (پیلک) که در واقع اتاق را به سه راهرو تقسیم می‌کرد، پوشانده شده بود. این ویژگی در معماری پارتی نیز بارها تکرار شده است. دیوارها به رنگ قرمز و سفید رنگ آمیزی شده بود و به‌طور افقی توسط نواری از صفحات کوچک سفالی و به‌طور عمودی با ردیف‌هایی از نیم ستون که روی هر دیوار شش تا از آنها قرار داشت، تقسیم‌بندی شده بود. تندیس‌های عظیم گلی در طاقچه‌های میان ردیف‌های فوقانی ستون‌ها قرار داده شده بود (شکل ۱۳۱-۱).

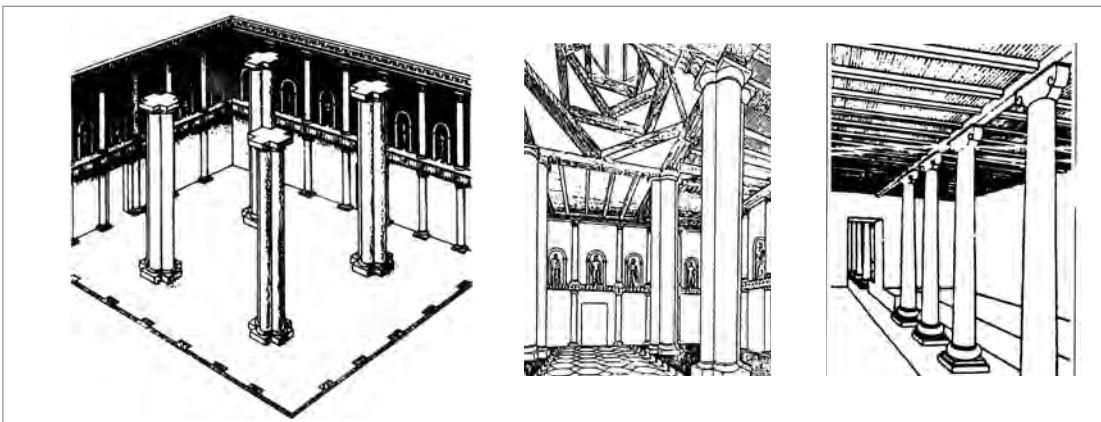

شکل ۱۳۱- تصاویر سه‌بعدی از فضاهای درونی کاخ نسا

طاق گرا در سر راه کرمانشاه به قصر شیرین، و کوه خواجه در استان سیستان و بلوچستان و قسمت اصلی معبد آناهیتا (کنگاور) و بسیاری از بناهای دیگر از این دوره هستند. بنای کوه خواجه در نزدیکی زابل و دریاچه هامون ساخته شده است. قسمتی از بناهای آن مربوط به دوره اول شیوه پارتی (اشکانی) و قسمتی نیز مربوط به دوره‌های بعد از آن و دوره ساسانی است (شکل ۱۳۲-۱).

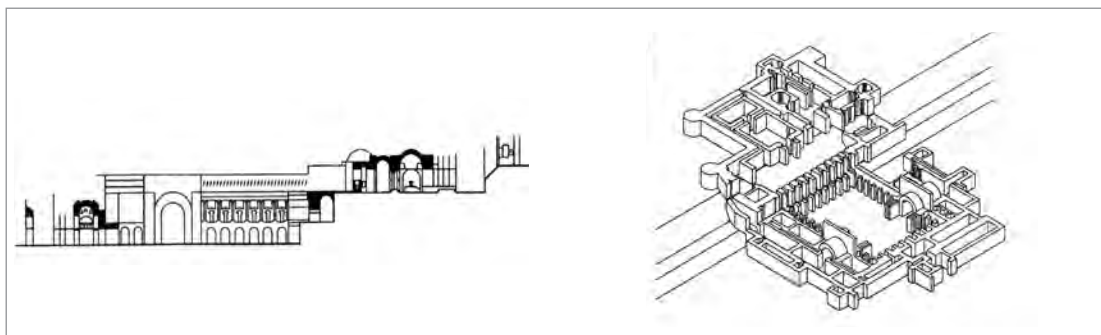

شکل ۱۳۲-۱- برش و تصویر سه بعدی از مجموعه بناهای کوه خواجه در سیستان

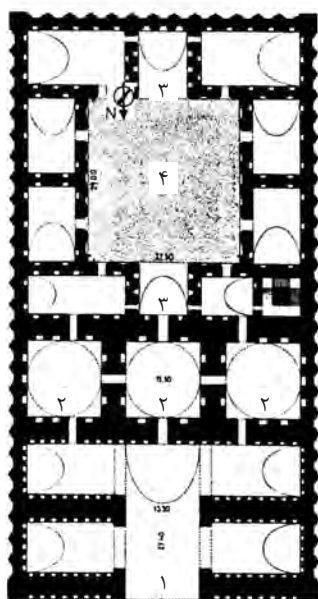

پلان

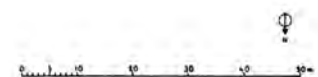

قرارگرفتن فضاهای مختلف در اطراف حیاط، و پیش‌بینی فضای ایوان در بناهای شیوه پارتی، دو ویژگی شاخص و مهمی است که بعدها نیز در معماری ایرانی استفاده شده و در شکل‌گیری درون‌گرایی آن کمک نموده است. ایوان معمولاً پشت به آفتاب و رو به شمال بوده است تا فضای خنک و مطبوعی را در تابستان داشته باشد. اما در مناطق سردسیر ایوان‌ها معمولاً رو به جنوب قرار می‌گرفتند. ساختمان‌های پارتی پیوستگی خویش را با سنن سکونت طبیعی چادرنشینان حفظ کردند. گویی که خیمه‌های یک طرف باز چادرنشینان به شکل تکامل یافته‌تری در ایوان‌های یک طرف باز و مرتبط با فضای بیرونی کاخ‌سازی پارتی ظهور کرده است.

در این دوره ساخت طاق‌های بلندتر از گذشته با استفاده از ملات گچی که خیلی زودگیر بود، امکان‌پذیر شد. برای ساخت این طاق‌ها به چوب بست‌های گران‌قیمت نیازی نبود. این موضوع یک موفقیت بزرگ فنی در آن دوران بود. در آتشکده بزرگ فیروزآباد ایوان بزرگ رو به حیاط و گنبدخانه‌ای به دهانه حدود ۱۳/۵ متر با مصالح بوم‌آورد ساخته شده بود. تا این زمان بزرگ‌ترین بنای سنگ لاشه‌ای است، و برای پوشش فضاهای مختلف آن از طاق آهنگ و گنبد با گوشه‌سازی ترنیه استفاده شده است (شکل ۱۳۳-۱).

- ۱- ایوان بزرگ روبه آبگیر یا برکه
- ۲- گنبدخانه به دهانه حدود ۱۳/۵ متر
- ۳- ایوان‌های روبه میانسرا
- ۴- میانسرا

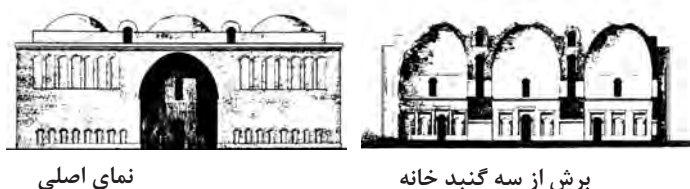

نمای اصلی

برش از سه گنبدخانه

شکل ۱۳۳-۱- پلان و برش و نمای آتشکده فیروزآباد

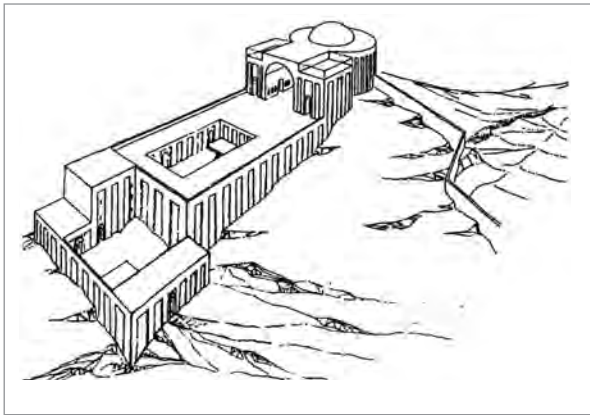

شکل ۱۳۴-۱- تصویر سه بعدی قلعه دختر

در قلعه دختر فیروزآباد فارس، گنبد با گوشه سازی‌های سه‌گنچ کار شده است. در این بنا در گرداگرد گنبد بزرگ حجره‌هایی قرار داشته و نوک گنبد سرگشاده و رو به آسمان باز بوده است که به آن هورنو می‌گویند. این بنا یکی از بناهای با عظمت شیوه پارتی است (شکل ۱۳۴-۱).

در برخی از بناهای پارتی گنبد کُمبیزه کار شده است. این گنبدها بر روی پایه‌های شش ضلعی و هشت ضلعی ساخته شده‌اند. به‌طور کلی استفاده از انواع و اقسام فنون معماری یکی از ویژگی‌های بارز شیوه پارتی است. در آتشکده نیاسر کاشان گنبد به شیوه ترکیب و با استفاده از تویزه گچی ساخته شده است. ترنیه‌های زیر گنبد به صورت فیلیپوش ساده است و در ساخت چهار طاقی آن هر دو روش طاق زنی ایلامی (رمی) و ضربی به کار رفته است (شکل ۱۳۵-۱).

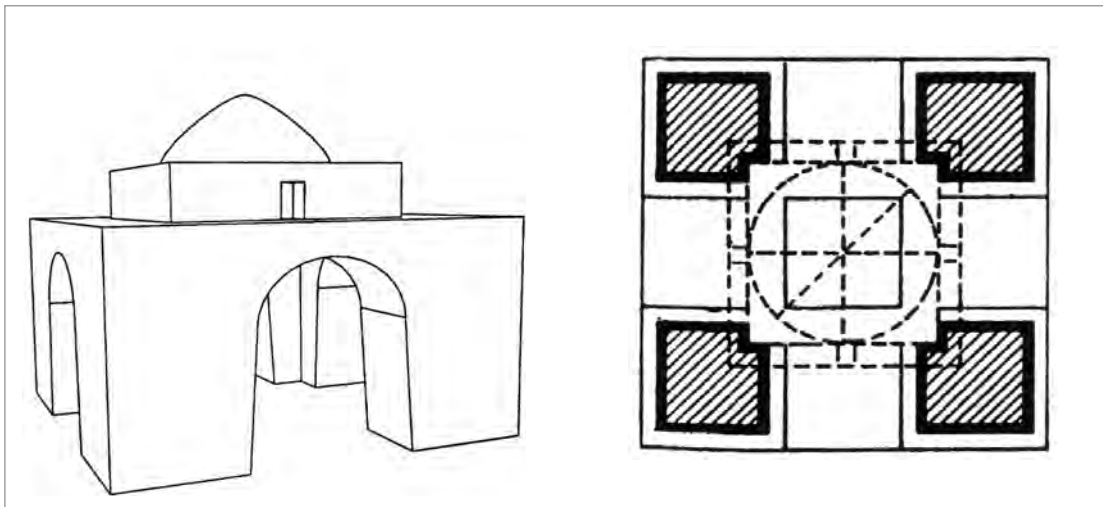

شکل ۱۳۵-۱- پلان و طرحی از آتشکده نیاسر

در کاخ بیشاپور (۲۴۱ میلادی) در نزدیکی کازرون، تالاری با فرش کف موزائیک وجود دارد که به آن پیس پیسه^۱ می‌گویند. بر روی زمین، نگاره‌های گوناگون را با موزائیک‌های بزرگی ساخته‌اند.

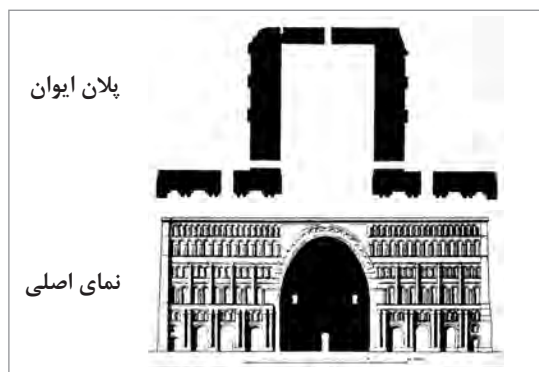

شکل ۱۳۶-۱- پلان و نمای اصلی ایوان مدائن

ایوان مدائن یا طاق کسری نیز از بناهای مهم شیوه پارتی است که دو ویژگی معماری ایران در آن به خوبی آشکار است؛ یکی بهره‌گیری از تناسب طلایی ایرانی در ایوان بزرگ میانی و دیگری بهره‌گیری از مصالح معمولی یا خشتی است. نماها با ملات گچ سپید شده و اصطلاحاً به آن «اسپید دژ» گفته می‌شده است. در ایوان کرخه در خوزستان هم برای نخستین بار از پوشش طاق و تویزه بهره‌گیری شده و از میان تویزه‌ها نورگیری شده است (شکل ۱۳۶-۱ تا ۱۳۸-۱).

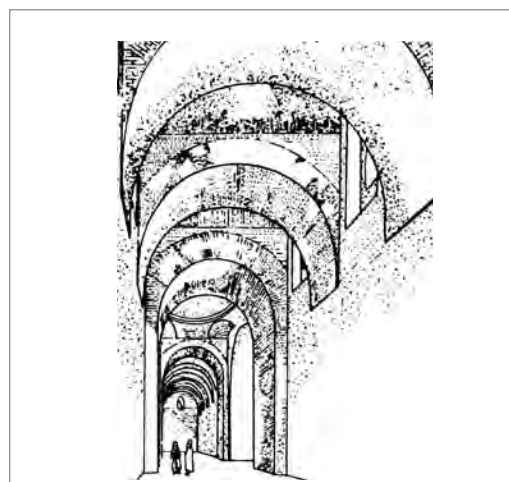

شکل ۱۳۸-۱- نورگیری از میان تویزه در ایوان کرخه

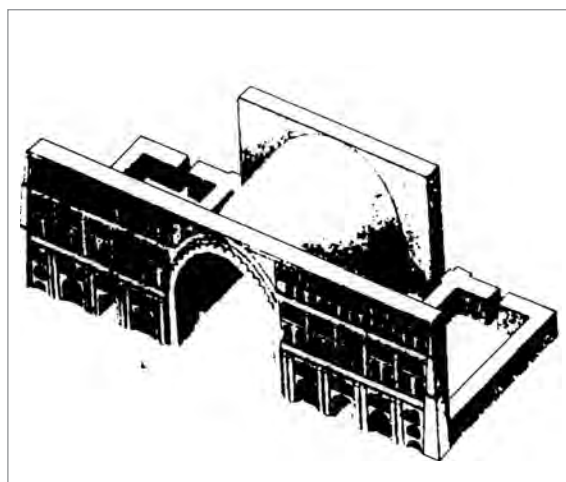

شکل ۱۳۷-۱- تصویر سه بعدی ایوان مدائن

کاخ سروستان در دل باغ بزرگی جای دارد و دارای یک حیاط است. محل نشیمن اتاق چهار گوشه‌ای با پوشش گنبدی است که از سویی به حیاط و از سویی دیگر به باغ پیرامون راه دارد. در سمت راست نشیمن، تالار درازی به نام سفره‌خانه هست که در کنار دیوارهای آن ستون‌های جفتی کار شده است. پس از آن اتاق برگزاری جشن‌ها و در انتها در بخش شمالی کاخ، آبریزگاه، و انبار جای گرفته است (شکل ۱۳۹-۱ تا ۱۴۱-۱).

۱- پیس یعنی ابلق و پیسه یعنی نگارین یا سیاه و سفید به هم آمیخته (فرهنگ معین)

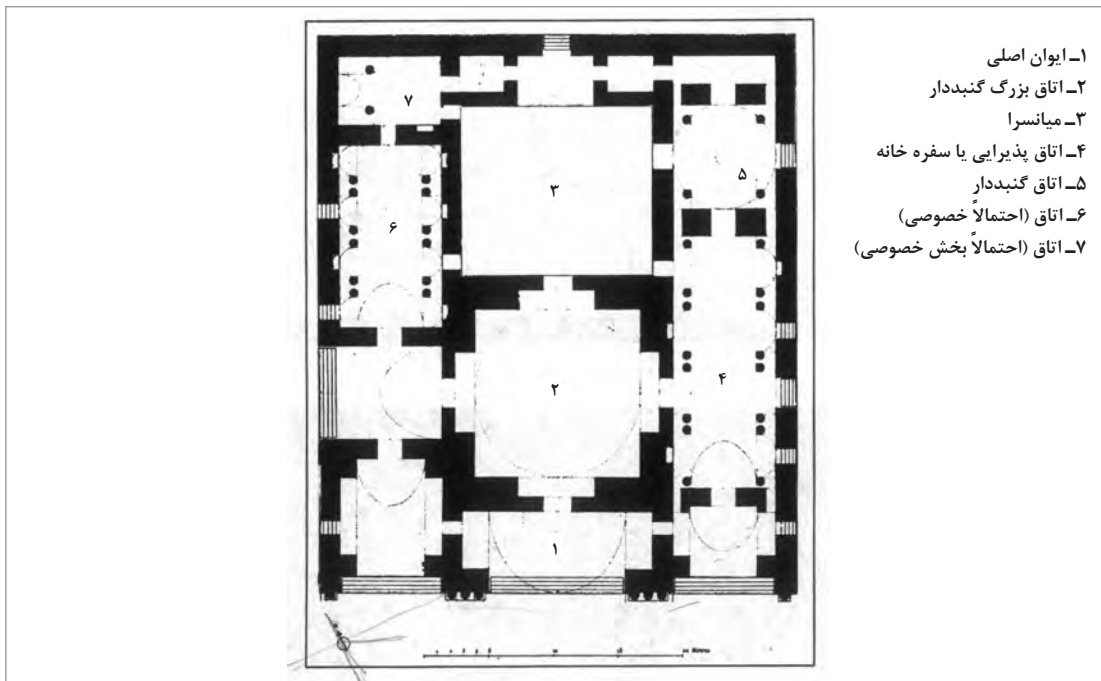

شکل ۱۳۹-۱- پلان کاخ سروستان

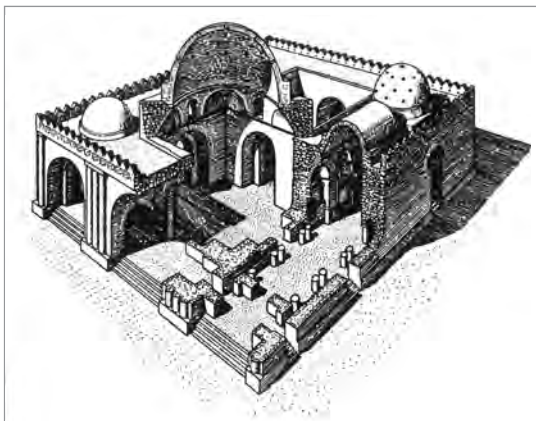

شکل ۱۴۱-۱- تصویر سه بعدی از کاخ سروستان

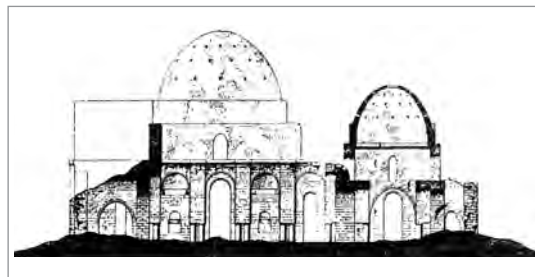

شکل ۱۴۰-۱- برش از اتاق گنبددار کوچک

چکیده ویژگی‌های شیوه پارتی را می‌توان چنین برشمرد:

ویژگی‌های معماری

- گوناگونی در طرح‌ها و بهره‌گیری از عناصر گوناگون
- تقارن سازی در نیایش‌گاه‌ها و کاخ‌های پذیرایی
- نامتقارن سازی در کاخ‌های مسکونی و خانه‌ها
- درون‌گرایی با بهره‌گیری از حیاط
- شکوه و عظمت دادن به ساختمان‌ها با بلند ساختن آنها

سازه

- بهره‌گیری از سقف‌های خمیده طاقی و گنبدی (طاق آهنگ، طاق و تویزه و نیم گنبد)
- بهره‌گیری از قوس‌های مازهدار برای طاق‌ها و گنبدها
- پی‌سازی با سنگ لاشه
- گوشه‌سازی چوبی، سه‌کنج، ترمبه و فیلیپوش در زیر گنبدها
- به کارگیری مصالح بوم‌آورد مانند: سنگ لاشه، خشت و آجر، ملات گچ و ساروج

تزیینات

- گچ‌بری با خطوط شکسته و خمیده
- بهره‌گیری از کنگره‌ها و طاقنما در نمای ساختمان.

شیوه خراسانی

شیوه خراسانی از ابتدای قرن اول تا پایان قرن چهارم هجری قمری و در دوره‌های حکومتی صفاریان، طاهریان و غزنویان رواج داشت. سبک خراسانی اولین سبک معماری دوره اسلامی بوده و چون اولین بناهای آن در خراسان ایجاد شده، لذا به‌عنوان سبک خراسانی معروف شده است. با طلوع اسلام ساخت بناهای مذهبی به‌خصوص مساجد آغاز گردید. مساجد ساخته‌شده در این دوران تحت‌تأثیر پلان و نقشه مساجد عربی با ساختمانی ایرانی (پارتی) و با فضای ساده (فاقد تزیینات) احداث شده‌اند. برخی شیوه خراسانی را ادامه شیوه پارتی دانسته و در مورد مساجد، آن را به نام سبک شبستانی می‌شناسند.

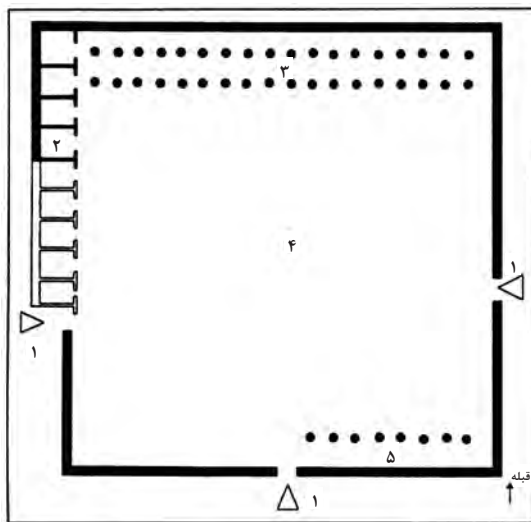

- ۱- ورودی
- ۲- اتاق‌های مسکونی
- ۳- فضای سرپوشیده رو به قبله
- ۴- حیاط یا میانسرا
- ۵- صفا جهت اقامت یاران و مستمندان

شکل ۱۴۲-۱- نقشه مسجد مدینه

الگو و طرح مساجد اولیه اسلام تقلیدی از مسجد نبی اکرم ﷺ در مدینه است. برای ساختن این مسجد، رسول گرامی ﷺ دستور دادند سنگ‌های لاشه را از نزدیک‌ترین کوه تهیه کرده و آنها را به‌صورت خشکه چین (بدون ملات) بر روی هم بچینند. ارتفاع دیوارها به‌اندازه قد بلندترین مرد عرب در حالی که دست‌هایش را بلند کرده باشد، تعیین می‌شد. پوشش سقف شبستان آن از عناصری ساده مانند پوست چهارپایان درست شده که همچون سایبانی در برابر نور شدید آفتاب بوده است. از نخل‌های خشک و درختان بی‌بار به‌عنوان ستون و تیر استفاده شد (شکل ۱۴۲-۱). مساجد اولیه منطقه خراسان با الهام از مسجد مدینه (مدینه‌النبی) در یک فضای چهارگوش با شبستانی در جهت قبله به‌وجود آمده و سقف تنها شبستان آن نیز برای ایجاد سایبان و بعدها جلوگیری از آب باران با مصالح ساده پوشیده شده است.



شکل ۱۴۳-۱- مسجد جامع فهرج

یکی از اصیل‌ترین ساختمان‌های شیوه خراسانی، مسجد جامع فهرج است. این مسجد در ۲ کیلومتری یزد در فهرج قرار دارد و تک منارگلی آن از فاصله دور دیده می‌شود. بنای مسجد مربوط به قرن اول هجری قمری است و مانند مساجد صدر اسلام دارای طرحی بسیار ساده و بی‌پیرایه می‌باشد و احتمالاً در زمره نخستین مساجدی است که تاکنون در ایران شناخته شده است. سبک و شیوه معماری آن را بین شیوه پارتی و خراسانی می‌دانند. بنا تماماً از خشت ساخته شده است

و پوشش نمای دیوارها از سیمگل^۱ و گل ریگ^۲ است. نقشه مسجد بسیار ساده و شبستانی سه دهانه دارد. در قسمت شمالی مسجد مناره‌ای از خشت و جدا از بنا ساخته شده است که به مسجد راه دارد (شکل ۱۴۳-۱ و ۱۴۴-۱).

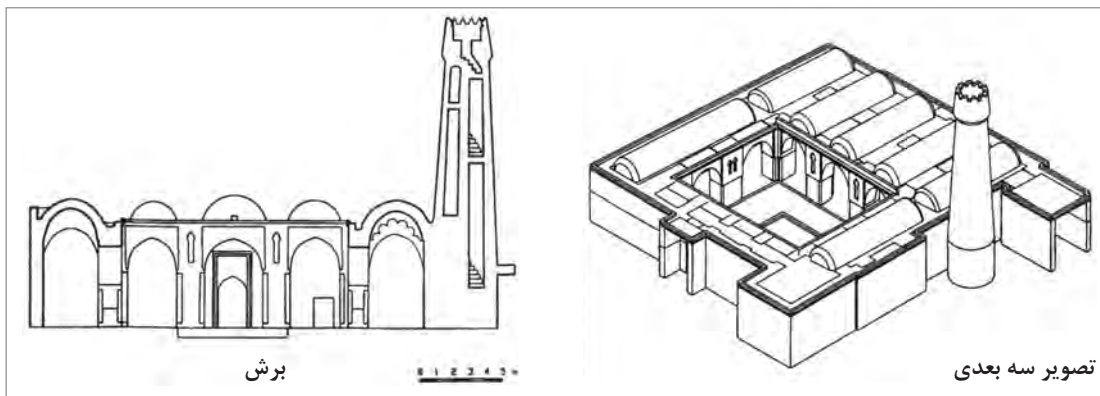

شکل ۱۴۴-۱- تصویر سه بعدی و برش مسجد جامع فهرج

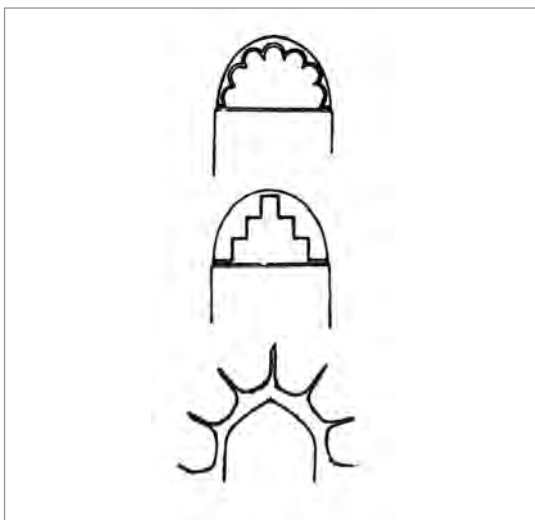

شکل ۱۴۵-۱- آرایه‌های مسجد جامع فهرج

یکی از ویژگی‌های جالب این مسجد، آرایه‌های گچبری شکنجی و پیچک‌های آن است که همانند آرایه‌های کاخ کسری در تیسفون (دوره پیش از اسلام) می‌باشد. نقش درهای ساسانی که با گچ، بر روی دیوار شرقی نگاشته شده است، نیز جای تأمل دارد؛ گویی که معمار مسجد می‌خواسته یادگاری از درهای زیبای کهن برای آیندگان بر جای گذارد (شکل ۱۴۵-۱).

۱- سیمگل: ملاتی که از ماسه و گل رس و اندکی گچ نیمکوب ساخته می‌شود و نمای ساختمان را با آن می‌پوشانند.

۲- گل ریگ: ملاتی است از ترکیب خاک رس و ریگ روان که برای اندود زیر گچ به کار می‌برند.

تاریخانه دامغان هم یکی از مساجد اولیه اسلامی (قرن دوم هجری قمری) و با شیوه خراسانی است. نقشه ساختمان بر پایه شبستان ستون دار است. یک صحن بزرگ تقریباً چهارگوش دارد که در اطراف آن رواق‌هایی با طاق ضربی روی پایه‌های مدور قرار دارد. نقشه کلی مسجد ساده و مردم‌وار است و شبیه یک حیاط اندرونی است. طرح کلی ساختمان و مصالح آن و نوع آجرچینی و ابعاد آجرهای قرمز رنگ و ستون‌ها شبیه بناهای ساسانی است. در میان رواق‌های اطراف حیاط، دهانه وسط نسبت به دهانه‌های دیگر ارتفاع بیشتری دارد. قوس‌های آن ابتدا بدون تیزه و صاف بوده‌اند و قوس‌های جناغی (تیزه دار) را بعدها زده‌اند (شکل ۱۴۶-۱).

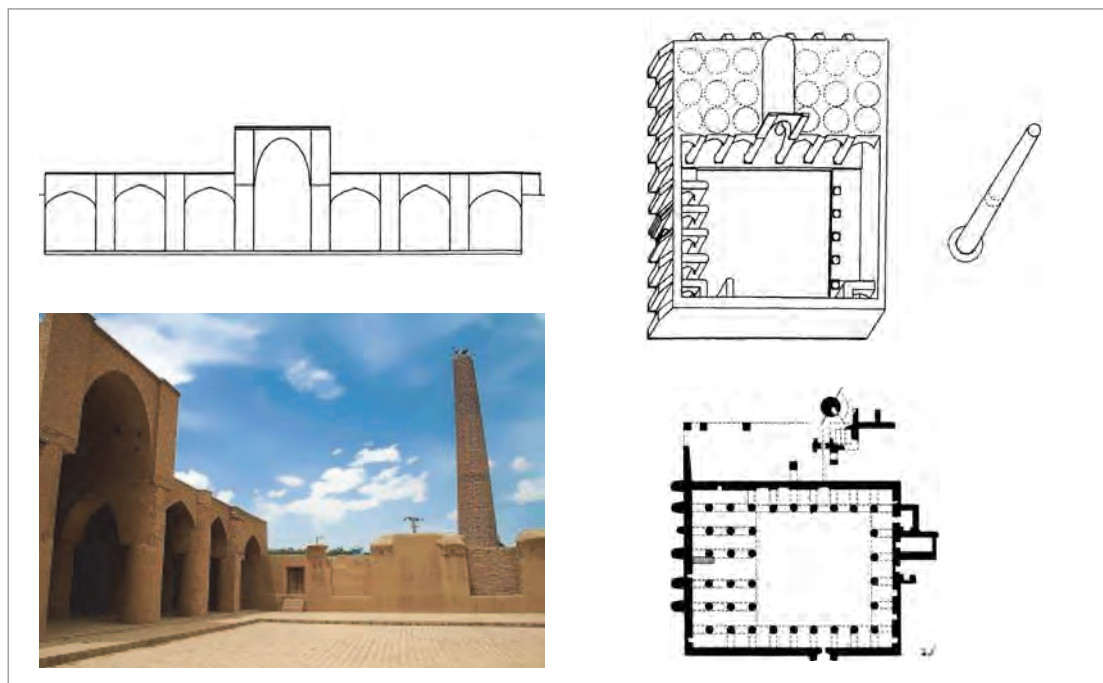

شکل ۱۴۶-۱- پلان و نما و سه بعدی تاریخانه دامغان

مسجد جامع نایین نیز یکی از مساجد شبستانی است. روی ستون‌های این مسجد گچبری‌های زیبایی کار شده است. این موضوع، امری است که در شیوه خراسانی از آن پرهیز می‌شده است. به طور کلی پس از اسلام از چهره‌نگاری پرهیز می‌کرده‌اند، اما در گچبری‌های این مسجد، آمیزه‌ای از چهره یافت می‌شود (شکل ۱۴۷-۱ و ۱۴۸-۱).



شکل ۱۴۷-۱- پلان و تصویر خارجی مسجد جامع نایین

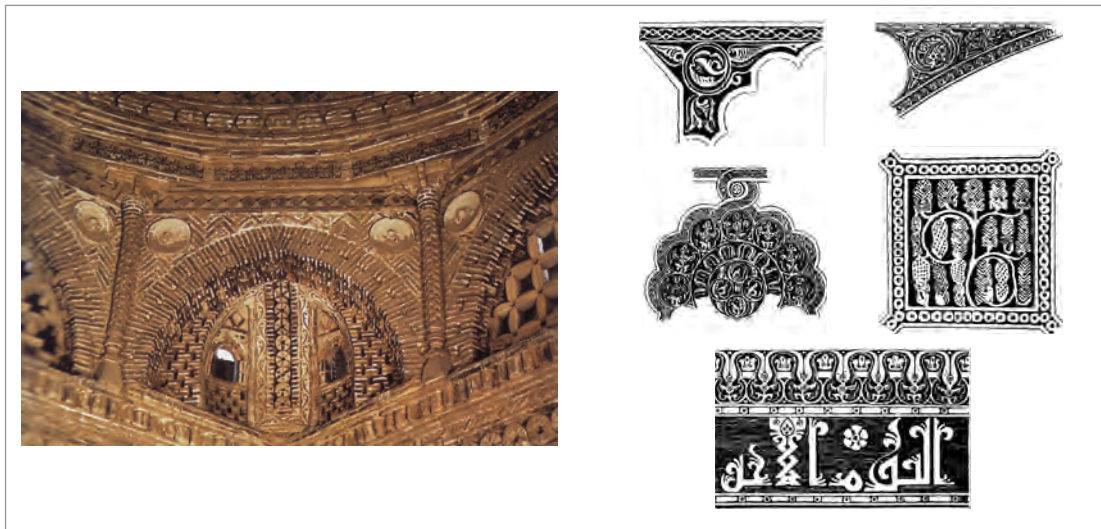

شکل ۱۴۸- طرح‌های گوناگون گچبری در مسجد جامع نائین



طرح اولیه مسجد جامع نیریز تنها شامل یک ایوان بوده و مسجد در اصل، شیوه خراسانی داشته است و بعدها ملحقاتی به آن اضافه و دارای شبستان شده است. گروهی از کارشناسان بر این عقیده‌اند که این مکان قبلاً آتشکده بوده است (شکل ۱۴۹- تا ۱۵۱-).

شکل ۱۴۹- نمایی از ایوان مسجد جامع نیریز

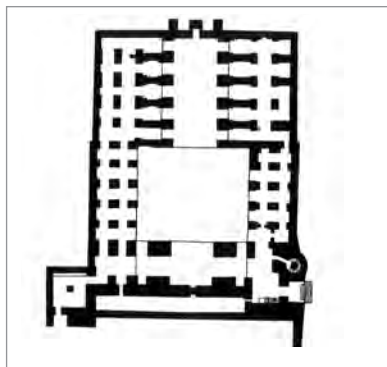

شکل ۱۵۱- پلان کنونی مسجد جامع نیریز

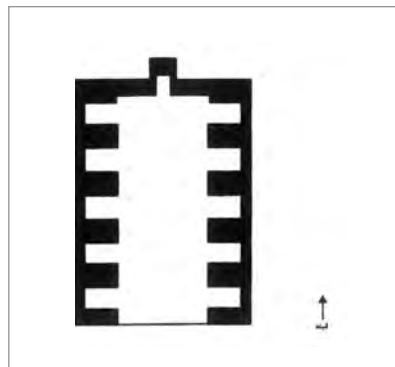

شکل ۱۵۰- پلان اولیه مسجد جامع نیریز

مسجد جامع اصفهان که مسجد عتیق هم خوانده می‌شود، گنجینه هنر ایران و یکی از افتخارات معماری این سرزمین است. اثری که نشانه‌های سیزده قرن تحول در فرهنگ اسلامی ایران را در خود گرد آورده است. طرح اصلی و ابتدایی مسجد جامع اصفهان، در سال ۱۵۶ هجری قمری، شبستان ستون‌دار بوده است. این مسجد بزرگ، تاریخی کهن دارد و در دوره‌های مختلف، تغییرات کلی در آن داده شده است.



در سده پنجم و ششم هجری قمری دگرگونی‌های بنیادی در مسجد رخ داد و مسجد به مرور زمان به مسجدی چهار ایوانی تبدیل شد. از این پس چهار ایوانی بودن مسجد یکی از ویژگی‌های بنیادی مسجdsازی در ایران شد (شکل ۱-۱۵۲ تا ۱-۱۵۴).

شکل ۱-۱۵۲- نمای از ایوان مسجد اصفهان

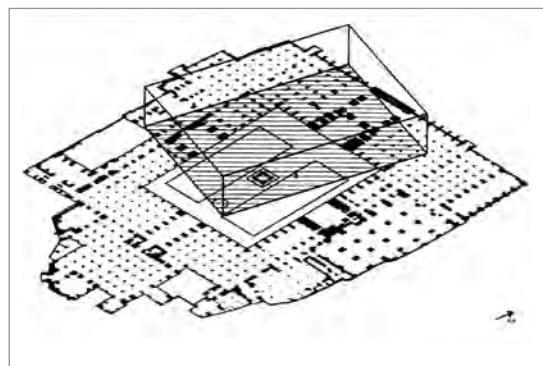

شکل ۱-۱۵۴- مسجد جامع اصفهان، جای مسجد نخستین در سال ۱۵۶ هجری قمری

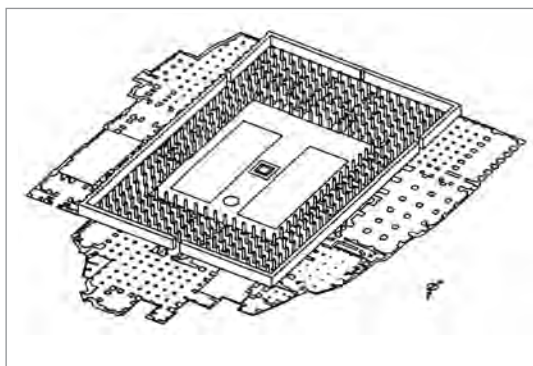

شکل ۱-۱۵۳- مسجد جامع اصفهان در دوره آل بویه

ویژگی‌های شیوه خراسانی به طور کلی عبارت‌اند از:

- سادگی تا حد امکان
- استفاده از مصالح بوم‌آورد
- پرهیز از بیهودگی
- رعایت تناسبات انسانی و توجه به نیازهای انسان (مردم‌واری)

شیوه رازی

شیوه رازی دومین شیوه معماری پس از اسلام در ایران است که اوج آن در دوره سلجوقی بوده است. به دلیل اینکه اولین بناهای این شیوه در شهر ری (راز) احداث گردیده، به سبک رازی معروف شده است. تغییرات سبک‌های معماری روندی تدریجی و آرام دارد. شیوه رازی از زمان آل زیار، شروع شده و تا زمان حمله مغول ادامه داشته است. این شیوه تمامی ویژگی‌های خوب شیوه‌های قبلی را به بهترین صورت دارد در

بودمان اول: سبک‌های معماری داخلی

این شیوه، نغزکاری شیوه پارسی، شکوه شیوه پارتی و دقت و ریزه‌کاری‌های شیوه خراسانی دیده می‌شود. آغاز شیوه رازی مربوط به شمال ایران است، اما در ری رواج می‌یابد و بهترین آثار در آنجا ساخته می‌شود. از آنجا که هر شیوه جدید متأثر از شیوه‌های قبلی است، لذا در آغاز، شیوه رازی بعضی از بناها مانند گورامیراسماعیل سامانی در بخارا و مزار و مناره ارسلان جاذب در نزدیکی مشهد (گنبد خانه‌ای دوطبقه دارد) وجه مشترکی بین شیوه خراسانی و رازی دارند (شکل ۱-۱۵۵ تا ۱-۱۵۷).

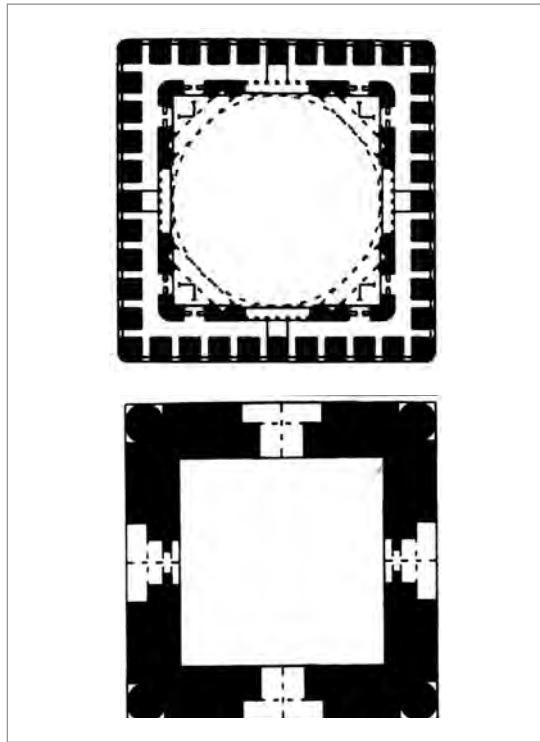
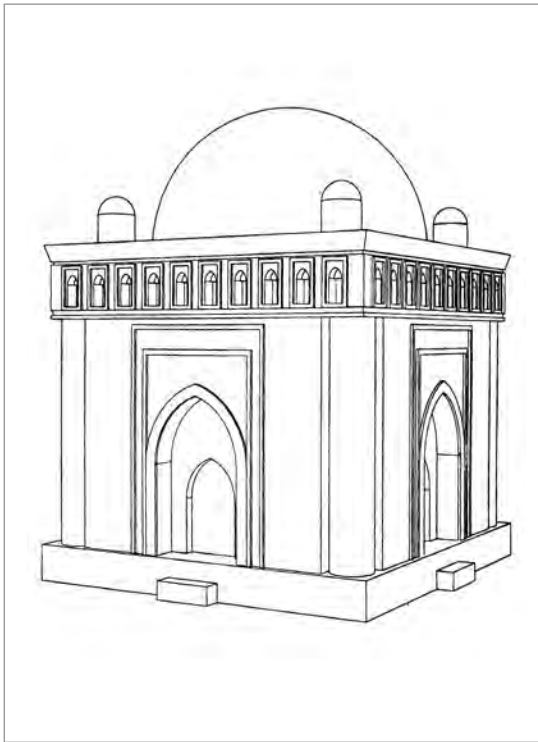

شکل ۱-۱۵۶- تصویر سه‌بعدی خارجی مقبره امیراسماعیل سامانی

شکل ۱-۱۵۵- پلان مقبره امیراسماعیل سامانی در دو ارتفاع



شکل ۱-۱۵۷- آرایه‌های مقبره امیر اسماعیل سامانی

در شیوه رازی ساختمان‌هایی با کارکردهای گوناگون پدید آمدند؛ مانند آرامگاه‌های برجی، میل‌ها، مناره‌ها، مساجد، مدرسه‌ها و کاروانسراها و مواردی دیگر. آرامگاه‌های برجی در طرح‌های هشت گوش، شش گوش، چهار گوش، دایره و گرداگرد آنها پره‌دار یا ساده ساخته می‌شد. مقبره دوازده امام یزد از نمونه‌های چهارگوش ساده و مقبره سلطان قابوس از نمونه‌های پره‌دار است (شکل ۱۵۸-۱).

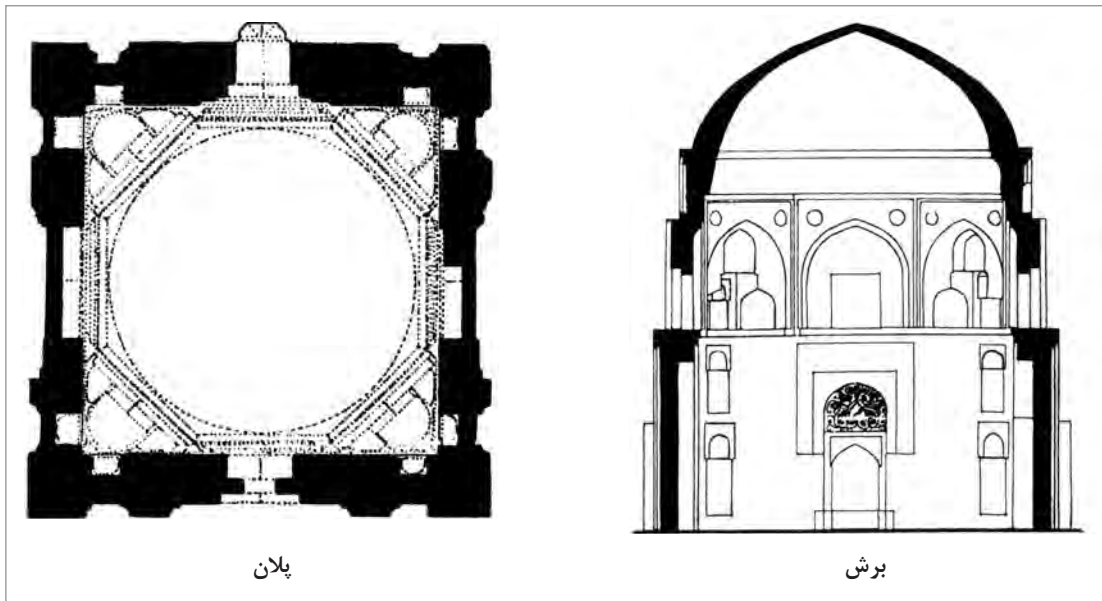

شکل ۱۵۸-۱- پلان و برش مقبره دوازده امام یزد

گنبد قابوس در اوایل قرن چهارم هجری قمری، در شهر گنبد کاووس ساخته شده است. این برج مقبره یکی از شاخص‌ترین بناهای سبک رازی است. بدنه برج پره‌دار است و ده پشت‌بند همچون منشور مثلثی شکل گرداگرد استوانه آن را فرا گرفته‌اند. ارتفاع این دندان‌ها ۳۷ متر تا زیر گنبد است و با آجر ساده کار شده است. گنبد دو پوسته است. گنبد درونی خالی و نیم تخم‌مرغی و از آجر معمولی، و پوسته بیرونی گنبد مخروطی شکل است (شکل ۱۵۹-۱).

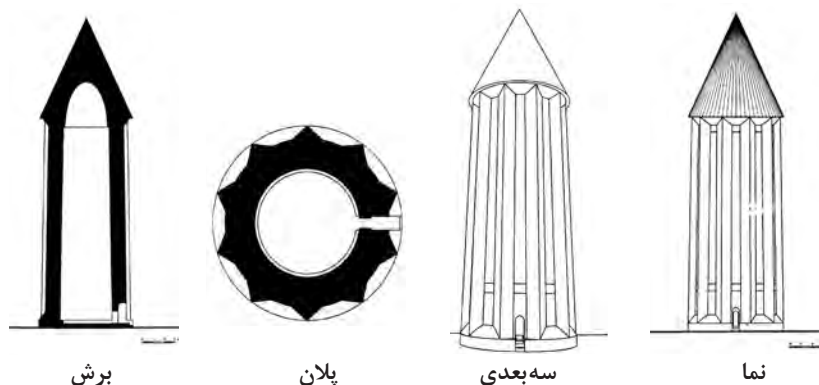

شکل ۱۵۹-۱- مقبره سلطان قابوس

در این شیوه برخی از مسجدهای ستون‌دار به چهار ایوانی دگرگون شدند. نمونه آن مسجد جامع اصفهان است که در شیوه خراسانی به گونه شبستان ستون‌دار ساخته شده بود و در قرن پنجم و ششم هجری قمری با شکل‌گیری گنبدخانه و ایوان‌ها به مسجد چهار ایوانی تبدیل شد (شکل ۱-۱۶۰ و ۱-۱۶۱).

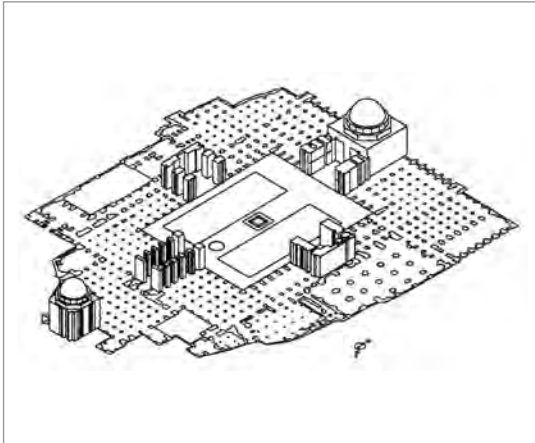

شکل ۱-۱۶۱- مسجد جامع اصفهان، شکل‌گیری گنبدخانه‌ها و ایوان‌ها در قرن پنجم و ششم هجری قمری

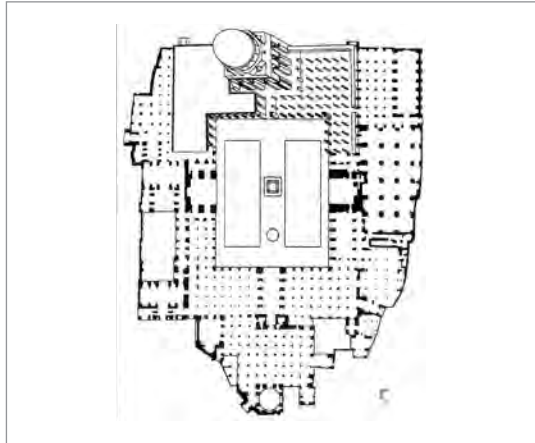

شکل ۱-۱۶۰- مسجد جامع اصفهان، نخستین تغییرات از نقشه شبستانی به گنبدخانه‌ای و چند ایوانی

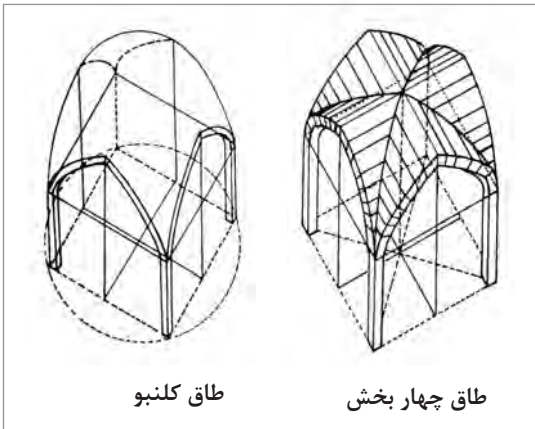

طاق کلبو

طاق چهار بخش

شکل ۱-۱۶۲- تصاویر سه‌بعدی از طاق چهار بخش، و طاق کلبو

در شیوه رازی ساخت طاق و گنبد بسیار پیشرفت کرد و گونه‌های قوس تیزدار برای طاق و گنبد به کار رفت. به جای طاق ساده آهنک که در شیوه خراسانی رایج بود از طاق‌های چهار بخش، کاربندی، طاق کلبو و طاق چهار ترک بهره‌گیری شد (شکل ۱-۱۶۲). گنبدها نیز به روش‌های گوناگون ساخته می‌شدند. گنبدهای ایرانی صرف نظر از نوع فن و تکنیکی که در ساخت آنها به کار رفته به دو دسته رک و نار تقسیم می‌شوند.

گنبدهای رک خود به سه دسته تقسیم می‌شوند:

۱ گنبدهای هرمی

۲ گنبد مخروطی

۳ گنبد اورچین

گنبد گسسته رک نیز که از ویژگی‌های معماری شمال ایران بود، به ری و سپس به مرکز ایران انتقال می‌یابد. بهترین نمونه آن، گنبد یا میل قابوس است.

گنبد‌های خاکی که از انواع گنبد‌های نار هستند در بناهای مختلف ساخته شده‌اند. انواع گنبد‌های دو پوسته پیوسته در بناهایی مثل مسجد برسیان و مسجد جامع اردستان و مسجد جامع زواره ساخته شده‌اند. نمونه کامل گنبد ترکیبی با تویزه در شیوه رازی ساخته شد. نمونه آن گنبد نظام‌الملک در مسجد جامع اصفهان، گنبد مسجد برسیان و گنبد مسجد جامع اردستان می‌باشد (شکل ۱-۱۶۷ و ۱-۱۶۸).

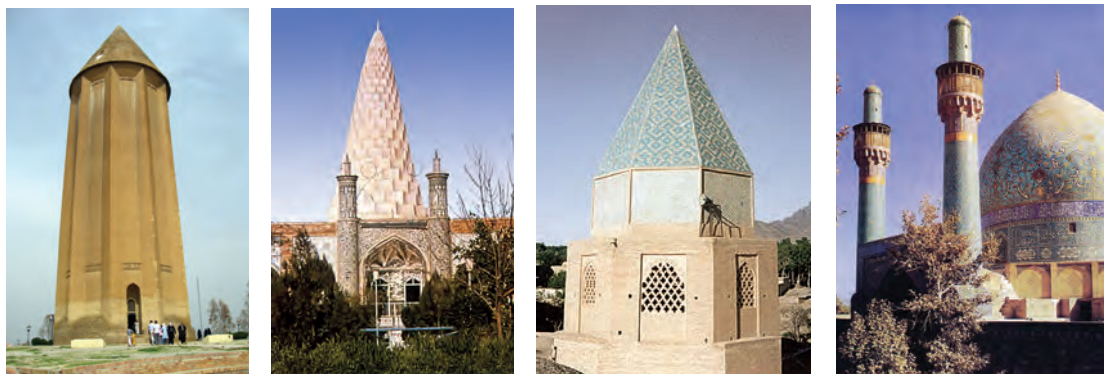

شکل ۱-۱۶۳- گنبد نار مدرسه
شکل ۱-۱۶۴- گنبد رک هرمی
شکل ۱-۱۶۵- گنبد رک اورچین
شکل ۱-۱۶۶- مقبره رک مخروطی
مقبره حاج عبد الصمد در نطنز
در مقبره دانیال نبی
در مقبره قابوس بن وشمگیر
چهارباغ اصفهان

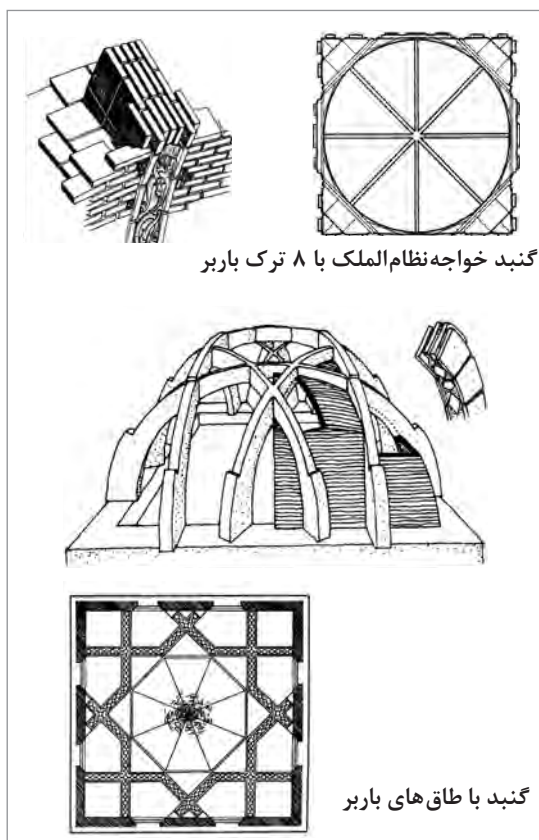

گنبد خواجه نظام‌الملک با ۸ ترک باربر

گنبد با طاق‌های باربر

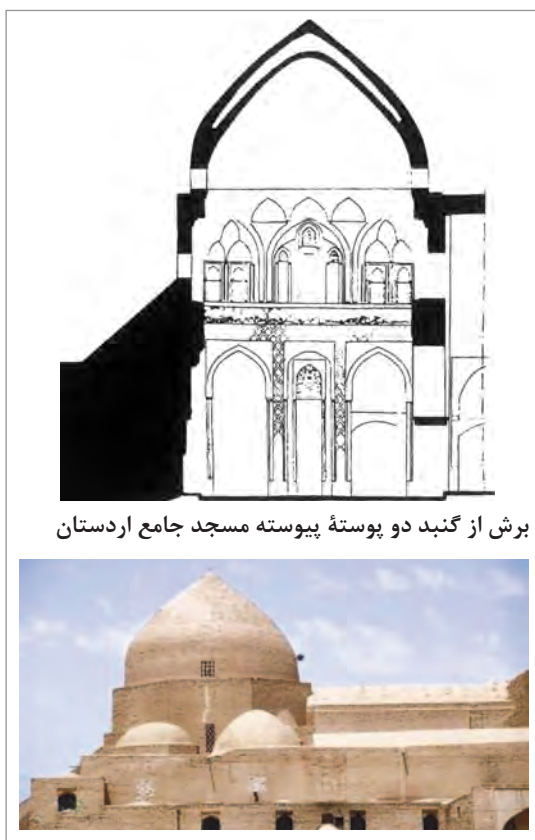

برش از گنبد دو پوسته پیوسته مسجد جامع اردستان

شکل ۱-۱۶۸- مسجد جامع اصفهان و گنبد‌های آن

شکل ۱-۱۶۷- مسجد جامع اردستان و گنبد دوپوسته آن

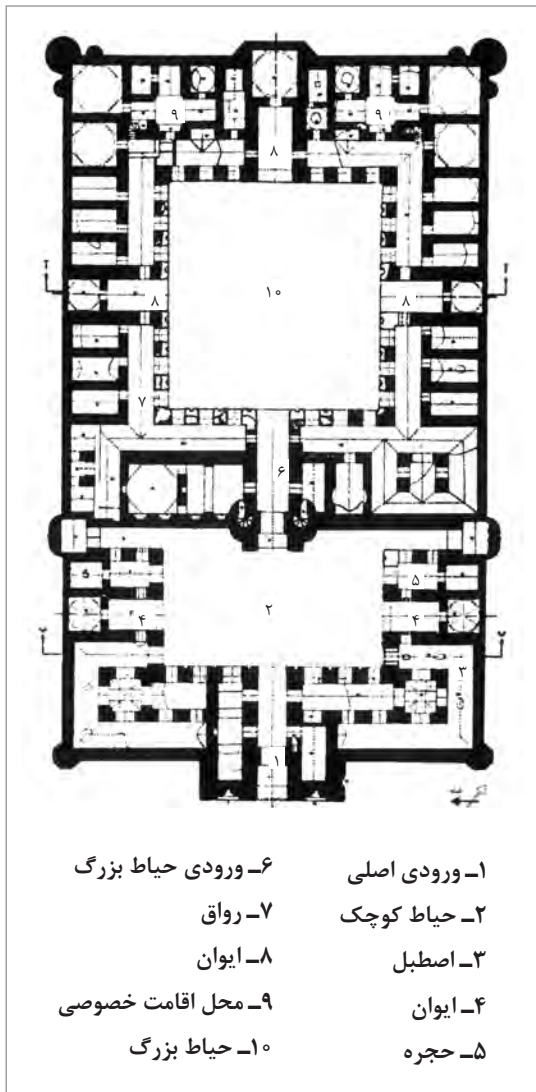

شکل ۱۶۹-۱. پلان کاروانسرای شرف



شکل ۱۷۰-۱. نمایی از کاروانسرای شرف

در شیوه رازی به کیفیت مصالح توجه خاصی می‌شده است. ساختمان از بنیاد و پای بست با مصالح مرغوب احداث می‌شد و خشت‌های پخته (آجر) کوچک و بزرگ و نازک و ضخیم نماهای بنا را می‌آراست. یکی از مصالح مهم در این شیوه آجر پیش‌پُر است که به گونه سفال لعاب‌دار یا بی‌لعاب به کار می‌رفته است. انواع نقش‌های شکسته (نقش‌هایی که خطوط مستقیم دارند)، به روش‌های مختلف در این دوره ایجاد شده است. گره‌سازی با آجر و کاشی یا گره‌سازی در هم از این دوره آغاز می‌شود. در این نوع گره‌سازی، قطعاتی از کاشی را به صورت نگین و یا ساده در میان قطعات آجری به کار می‌بردند که خود موجب جلوه و زیبایی می‌شده است. قدیمی‌ترین نمونه این کار در برج اتابک کرمان است که قطعات کاشی به وسیله گچ دورسازی شده و سپس با گره‌سازی آجر، آن را تکمیل کرده‌اند. کاروانسرای شرف که به رباط اشرف هم معروف است، یکی از نمونه‌های شیوه رازی است که نزدیک سرخس در محلی که در گذشته نیاز به ساخت یک کاروانسرا حس می‌شد، قرار گرفته است. طرح و نقشه بنا شامل دو حیاط چهار ایوانی است. بنا تنها یک ورودی دارد که شامل یک سر در زیبا و دو اتاق در طرفین آن و یک ایوان ورودی است که به وسیله دالان‌هایی به حیاط اول می‌رسد. به طور کلی، محور اصلی بنا از جنوب شرقی به شمال غربی است و بنا با توجه به جهت قبله ساخته شده است. پوشش‌های مورد استفاده از نوع طاق آهنگ است. یکی از کارهای بسیار خوبی که در این بنا انجام شده است، تأمین آب برای آن است. این محل، اصلاً آب‌گذر ندارد و به دلیل دور افتاده بودن محل و عدم دسترسی به قنات، تأمین آب مشکل بوده است. بنابراین، آب خوردن را از آب باران تأمین می‌کردند. لذا در این محل، پشت‌بام را شیب داده و نودان‌های شُرهای را به طرف حیاط قرار می‌دادند. در زیر نودان‌ها، لگنچه‌هایی سنگی گذاشتند که مجرای آنها آب باران را به آب انبار کاروانسرا هدایت می‌کرد. به این ترتیب آب سالانه مورد نیاز از آب باران پشت‌بام‌ها تأمین می‌شد (شکل ۱۶۹ و ۱۷۰).

به دلیل تنوع زیاد آجرکاری، رباط شرف را می‌توان موزه کار با آجر دانست. تنوع آجرهای مختلف در بنا، شکل ویژه‌ای به بنا داده است. در این بنا می‌توان انواع آجرهای تراش‌دار، کتیبه خطی آجری، طرح‌های هندسی گره‌سازی و... را مشاهده کرد (شکل ۱۷۱-۱).

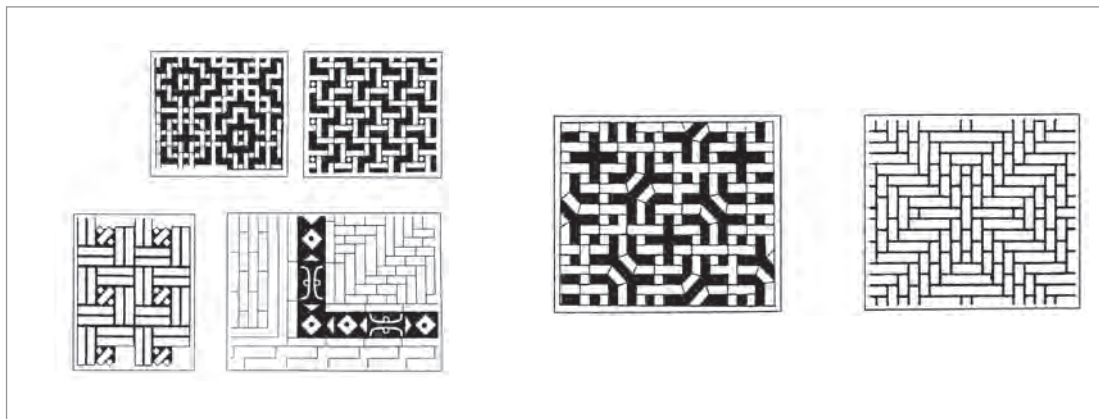

شکل ۱۷۱-۱- نقش‌های آجرکاری در کاروانسرای شرف

در شیوه رازی گونه‌های گچ‌بری بسیاری نیز به کار رفته است. گچ‌بری «شیر شکری» با برجستگی کم، گچ‌بری «برجسته» با برجستگی بیشتر، گچ‌بری «زبره» با برجستگی بیشتر بدون ساییدگی گوشه‌ها و گچ‌بری «برهشته» با برجستگی زیاد، نمونه‌هایی از گچ‌بری‌های این شیوه است. گونه دیگر گچ‌بری که در شیوه‌های دیگر کمتر به کار رفته است، گچ‌بری «گچ تراش» است. گچ را با رنگ‌های گوناگون به هم می‌آمیختند و سپس گچ‌های رنگی را به تکه‌هایی با شکل ویژه می‌بریدند و همچون کاشی معرق کنار هم می‌چیدند و نگاره‌ای را پدید می‌آوردند. نمونه این در مشهد اردهال کاشان یافت می‌شود.

در مورد یکی از شیوه‌های گچ‌بری تحقیق کنید و نتایج آن را به همراه تصاویر مناسب، به دوستانتان در کلاس ارائه دهید.

فعالیت



از مهم‌ترین ویژگی‌های سبک رازی موارد زیر است:

- پلان مستطیل شکل
- مصالح اولیه آجر
- ساخت ایوان با پلان مربع شکل
- استفاده از طاق‌های جناغی (تیزه دار)
- ساخت گنبد و متعلقات آن (گوشواره و فیلیپوش) بر پشت ایوان جنوبی
- ساخت زوج مناره بر ایوان جنوبی
- استفاده از تزیینات (گچ‌بری، آجرکاری، گره‌سازی، کاشی خشتی).

پس از حمله مغول و ویرانی‌های بسیار، معماری ایران دچار رکود و سکون شد و آن همه تنوع و تزیین و هنرنمایی معماران گذشته در احداث گنبدها و ایوان‌های گوناگون خاموش شد، تا آنکه ایلخانان (جانشینان چنگیز در ایران) خواستند که ویرانی‌های نیاکانشان را بازسازی کنند، یا دست کم نیاز پیدا کردند که بناهایی همچون کاخ و خانه و گرمابه و... را در پایتخت خود داشته باشند. بنابراین معماران را به دربار خود فرا خواندند. به تدریج معماران گریخته و پراکنده که هنوز حیات داشتند جمع شدند و معماری کم‌کم جان تازه‌ای یافت؛ شیوه معماری آذری پدید آمد و تا زمان صفویه ادامه یافت. به دلیل اینکه اولین بناها در تبریز احداث گردید به سبک آذری معروف است. سبک آذری خود به دو دوره قابل تفکیک است، دوره اول از زمان هولاکو و با پایتخت شدن مراغه و دوره دوم از زمان تیمور و با پایتختی سمرقند همراه است. در دوره دوم بود که معماران بزرگی چون قوام‌الدین شیرازی و پسرانش غیاث‌الدین و زین‌الدین شیرازی به کار مشغول شدند و ساختمان‌های بزرگی ساختند. دوره تیموری اوج معماری سبک آذری است. ویژگی‌های معماری دوره اول آذری عبارت‌اند از:

- ساخت بناهای عظیم
- توجه به تناسب عمودی بنا
- ساخت ایوان با پلان مستطیل شکل
- تنوع در ایوان‌سازی
- استفاده از تزییناتی چون گچ‌بری، کاشی زرین فام و کاشی نقش برجسته.

ویژگی‌های معماری دوره دوم آذری عبارت‌اند از:

- ساخت ساقه (گلوگاه) بین فضای گنبد و گنبد خانه
- ایجاد سطوح ناصاف در تمامی بنا
- استفاده از تزیینات کاشی معرق (موزائیک کاری).

در شیوه آذری شرایط و ویژگی‌های زمان تأثیر بسیاری داشت. در آن زمان نیاز به ساخت بناهای گوناگونی بود که باید هرچه زودتر آماده می‌شد؛ از این رو در روند ساختمان‌سازی شتاب می‌شد. بنابراین به پیمون^۱ بندی و بهره‌گیری از عناصر یکسان (مانند کاربردی در سازه و آرایه) روی آوردند. یکی از ویژگی‌های مهم معماری در این شیوه بهره‌گیری بیشتر از هندسه در طراحی معماری است. در این زمان، انواع نقشه با حیاط‌های میانی و به صورت چهار ایوانی برای مسجدها و مدرسه‌ها به کار رفت. مسجد جامع ورامین یکی از نمونه‌های شاخص شیوه آذری است. در این بنای چهار ایوانی سازه به‌دقت رعایت شده است و تزیینات و نماسازی بسیار خوبی دارد (شکل ۱۷۲-۱).

۱- پیمون: اندازه و مقیاس. اندازه‌های مشخص و معینی که در طرح تکرار شود. پیمون عرض در و شناخته شده به دو نوع پیمون کوچک به طول ۱۴ گره و پیمون بزرگ به طول ۱۸ گره است.

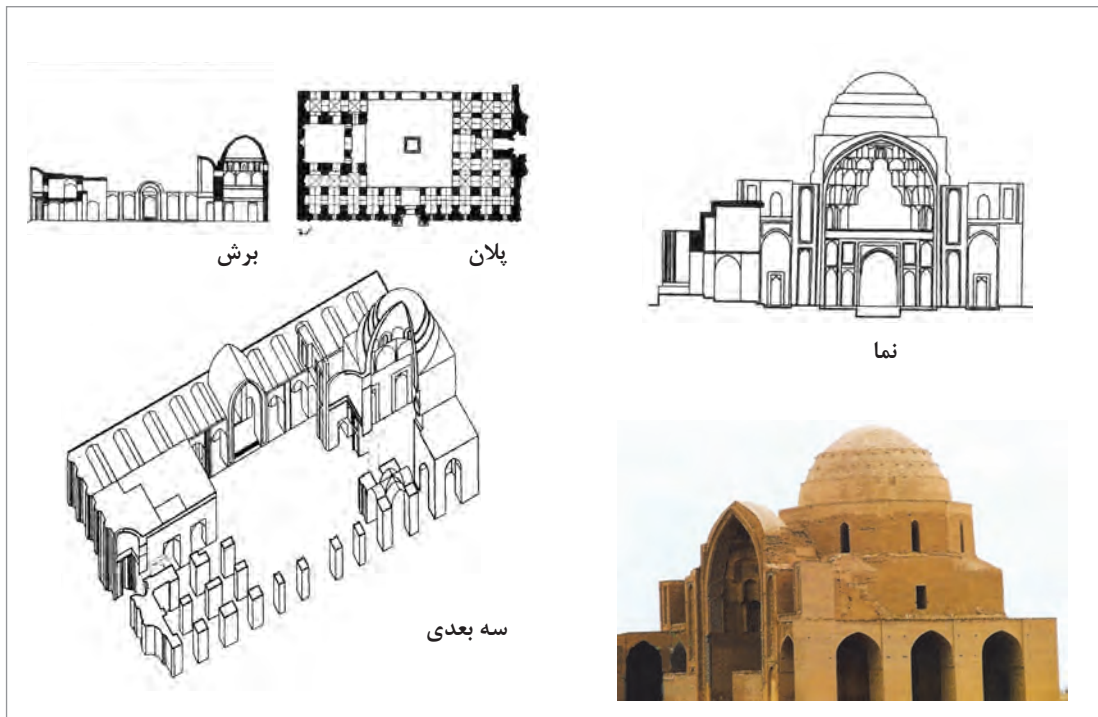

شکل ۱۷۲-۱- مسجد جامع ورامین

نقشه بناهای این دوره از تنوع خاصی برخوردار است. در دوره اول این شیوه، نقشه تعدادی از بناها علاوه بر ویژگی‌های محلی، از نظر اندازه و ابعاد نسبت به شیوه‌های قبلی بزرگ‌تر ساخته شده است. برای مثال در ارگ علیشاه تبریز دهانه ایوان چهارگز از ایوان مدائن بزرگ‌تر است (شکل ۱۷۳-۱).

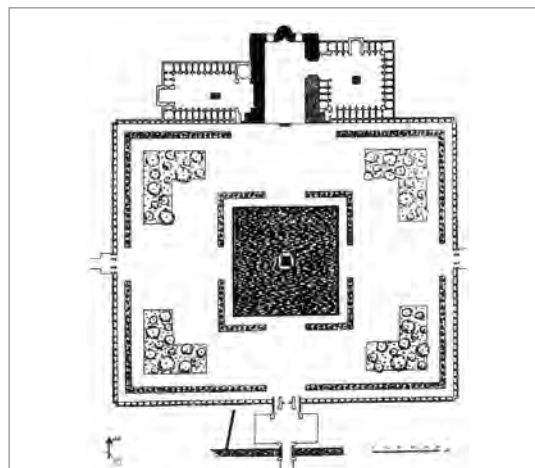

شکل ۱۷۳-۱- نقشه ایوان بزرگ ارگ یا مسجد علیشاه و ساختمان‌های مجاور آن به همراه نمای کلی آن

تعداد زیادی از مقابر شیوه آذری همچون گذشته به صورت برون‌گرا و با نقشه‌های چهارگوشه و اغلب با گنبد‌های دو پوسته گسسته نار ساخته شده‌اند. مجموعه شاه زند سمرقند که مزار تعداد زیادی از امیران تیموری در آنجا قرار دارد، از آن جمله است.

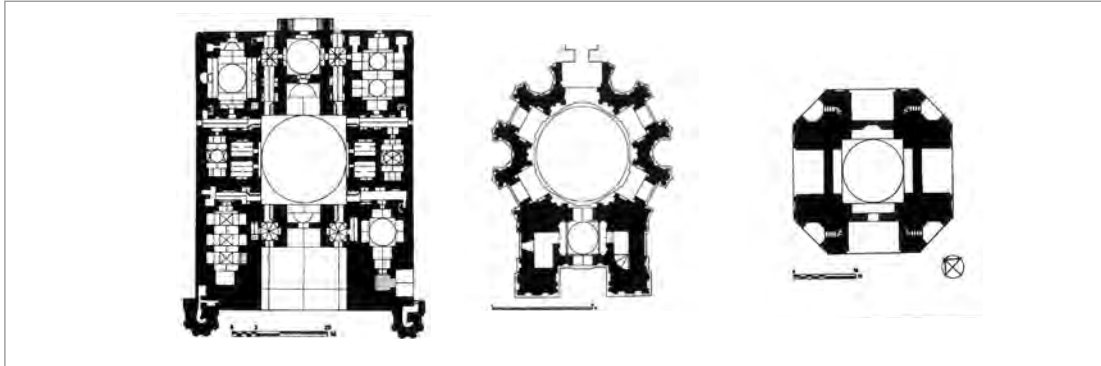

شکل ۱۷۴-۱- نمونه‌هایی از مقابر برون‌گرای شیوه آذری

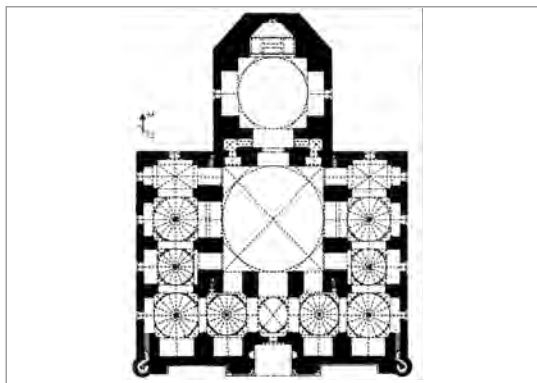

شکل ۱۷۵-۱- پلان مسجد کبود تبریز

مسجد کبود تبریز آواز قوی شیوه آذری و در زمان خود به فیروزه اسلام نام آور بوده است. برخلاف بیشتر مسجدها، حیاط ندارد و به دلیل سردی هوای تبریز، به گونه برون‌گرا ساخته شده است. دارای گنبدخانه‌ای است که گرداگرد آن را شبستان‌ها فرا گرفته‌اند. نمای ساختمان با کاشی آجر (معلی) و کاشی تراش (معرق) پوشیده شده است و کتیبه‌ای از شعر فارسی به خط نستعلیق دارد (شکل ۱۷۵-۱ تا ۱۷۷-۱).

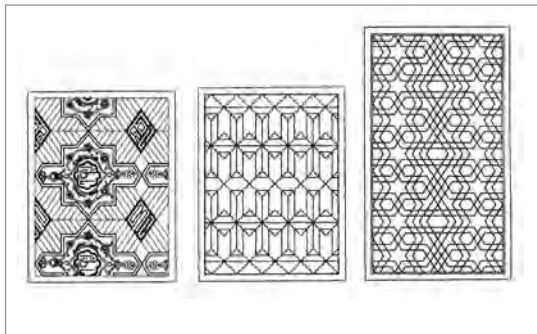

شکل ۱۷۷-۱- آرایه‌های گوناگون مسجد کبود تبریز

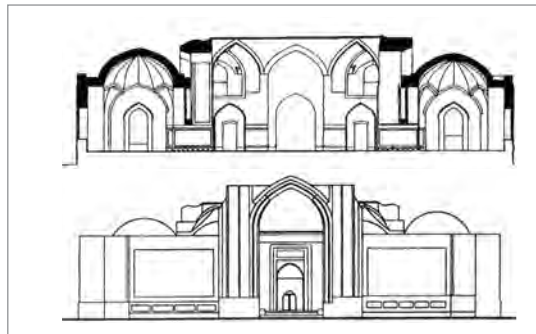

شکل ۱۷۶-۱- برش‌های مسجد کبود تبریز

ربع رشیدی در خارج از تبریز به وسیله خواجه رشیدالدین فضل الله در اوایل قرن هشتم هجری قمری ساخته شده است. رشیدالدین برای پیشرفت علم و صنعت طرح‌های مفصلی در نظر داشت و قبل از آغاز قرن هشتم هجری قمری به ساختمان یک شهر دانشگاهی دست زد. مدارک به جای مانده از ساختمان‌های بسیاری چون کاروانسرا، دکان، حمام، آسیاب، انبار، کارگاه رنگرزی، ضراب‌خانه و سی هزار خانه زیبا سخن می‌گوید. رصدخانه مراغه از بناهایی است که در ابتدای این شیوه ساخته شده و تاریخ ساخت آن قرن هفتم هجری قمری است. در کاوش‌هایی که اخیراً در ارتباط با این رصدخانه صورت گرفته است، واحدهای مختلفی مشخص شده‌اند. این واحدها عبارت‌اند از: دیوارهای سنگ‌چین نامنظم، دیوار منظم شمالی جنوبی، دیوار سنگ‌چین منظم شرقی غربی، برج مرکزی و اصلی رصدخانه مراغه، واحدهای دایره شکل پنج‌گانه، تالار سکودار چهارگوش، کارگاه ریخته‌گری و ساخت وسایل نجومی (شکل ۱۷۸-۱ و ۱۷۹-۱).

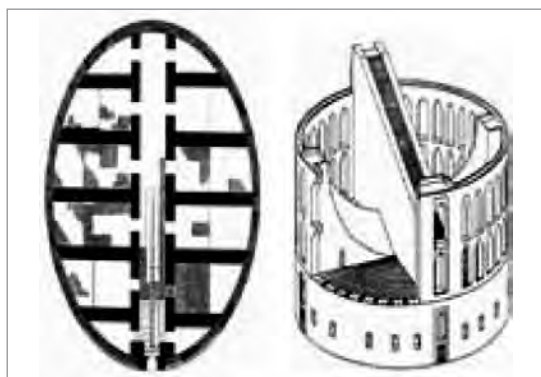

شکل ۱۷۹-۱- رصدخانه مراغه



شکل ۱۷۸-۱- ربع رشیدی



شکل ۱۸۰-۱- تصویر گچ‌بری مهری در گنبد کبود مراغه

در شیوه رازی، آجرکاری نماسازی همراه با سفت کاری انجام می‌شد و ساختمان پایدارتر و نماسازی آن ماندگارتر در می‌آمد. اما در شیوه آذری، نخست ساختمان با خشت و یا آجر و سنگ لاشه یا کلنگی، با شتاب و بدون نما سفت‌کاری می‌شد، سپس نماسازی به آن افزوده می‌شد که یا با پوسته‌ای از آجر، گره‌سازی آجری و گل‌انداز و رگچین بود یا با گچ، اندود و نقاشی روی آن صورت می‌گرفت. کم‌کم از کاربرد آجر کاسته شد و جای آن را کاشی (سفال لعاب‌دار) و سفال نگارین با نگاره برجسته (مهری) گرفت (شکل ۱۸۰-۱).

یکی دیگر از گونه‌های تزیینات شیوه آذری، کاشی تراش یا معرق بود که تا پیش از آن کمتر به کار می‌رفت، اما در این دوران بسیار پیشرفت کرد. در دوره دوم شیوه آذری، بهره‌گیری از کاشی هفت رنگ و کاشی خشتی در برخی ساختمان‌ها رایج شد. با شکوه‌ترین ساختمان شیوه آذری و شاید کل معماری ایران، گنبد سلطانیه در نزدیکی زنجان است (شکل ۱-۱۸۱ و ۱-۱۸۲).

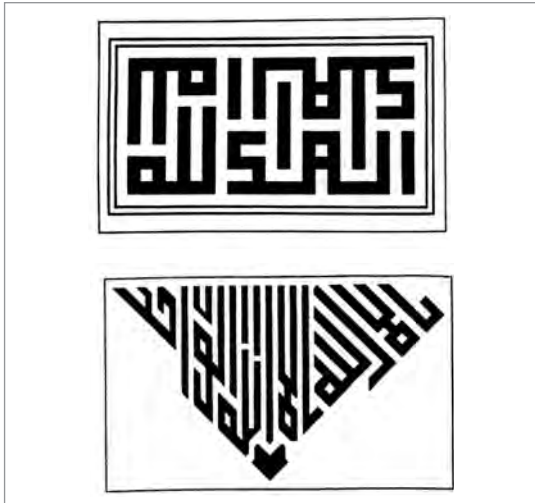

شکل ۱-۱۸۲- آرابه‌هایی از خط بنایی در سلطانیه

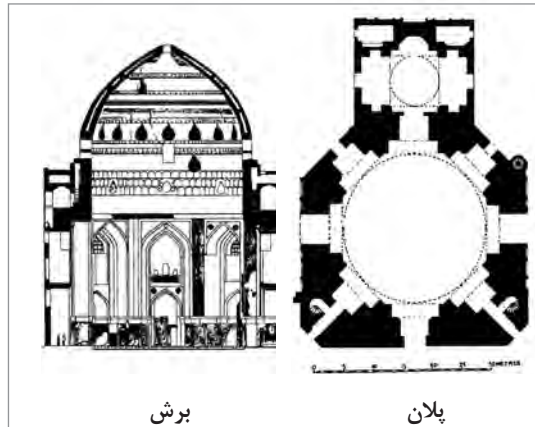

برش

پلان

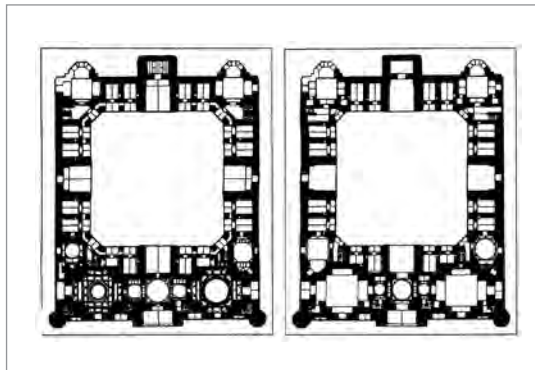

شکل ۱-۱۸۳- پلان طبقه همکف و طبقه اول مدرسه غیاثیه خرگرد

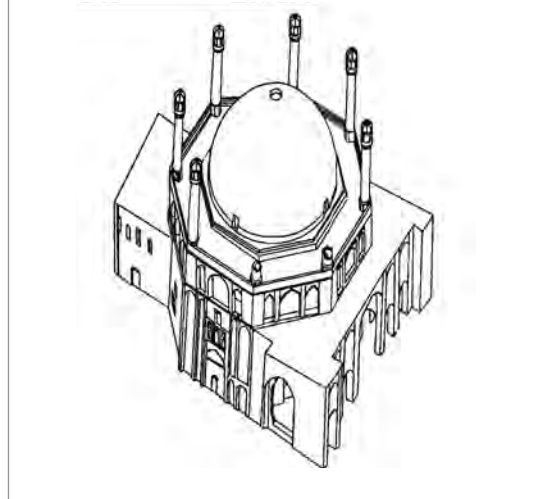

شکل ۱-۱۸۱- پلان، برش و تصویر سه بعدی آرامگاه الجاتیو در سلطانیه

مدرسه غیاثیه خرگرد، میان خواف و جام در قرن نهم هجری قمری ساخته شده است. این ساختمان زیباترین مدرسه ایران است. معمار آن قوام‌الدین شیرازی و پس از او پسرش غیاث‌الدین بوده است. از نظر دقت و تنوع در نقشه و تزیینات بسیار قابل تأمل است. حجره‌های آن دو طبقه بوده، کاربندی‌ها، مقرنس‌ها و طاق‌بندی‌های آن شگفت‌آور است (۱-۱۸۳).

در شیوه آذری دگرگونی‌هایی در سازه ساختمان رخ داد. برخی از بناهای این شیوه با استفاده از قوس پنج و هفت ساخته شد. به مرور زمان در بعضی از آنها ترک‌هایی ایجاد شده و ضعف‌هایی در پایداری آنها مشاهده گردید. به همین دلیل شیوه ساخت این نوع قوس‌ها به وسیله قوام‌الدین شیرازی و زین‌العابدین شیرازی اصلاح شده و تکامل یافت. در این شیوه از گنبدهای دو پوسته گسسته ناری بسیار بهره بردند، چون علاوه بر پوشاندن ساختمان، پاسخی به جنبه شکلی و نمادین نیز بود. بسیاری از ساختمان‌های خراسان دارای این گنبد است. برای ساخت گنبد دیوارهایی در گرداگرد آن ساخته می‌شد و گنبد بر روی آن سوار می‌گردید. این استوانه بلند زیر گنبد و یا اصطلاحاً ساقه و گردن گنبد دو پوسته، «گریو» نام دارد. بلندای گریو گاه به ۱۰ متر می‌رسید: مانند گنبد بارگاه مطهر حضرت امام رضا علیه السلام (شکل ۱-۱۸۴).

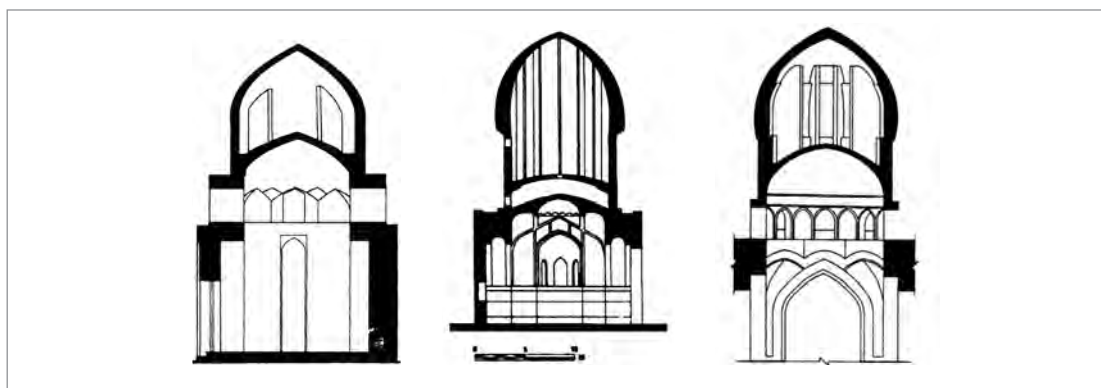

شکل ۱-۱۸۴- نمونه‌هایی از گنبدهای دو پوسته گریودار

در شیوه آذری از گنبدهای دو پوسته پیوسته نیز در برخی ساختمان‌ها بهره بردند. مانند آرامگاه سید رکن‌الدین و مسجد ازیران در استان اصفهان و برخی دیگر. آرامگاه سید رکن‌الدین نزدیک مسجد جامع یزد دارای گنبدخانه‌ای چهار گوشه و به صورت دو پوسته پیوسته است و در پوسته درونی آن تزیینات زیبایی وجود دارد (شکل ۱-۱۸۵).

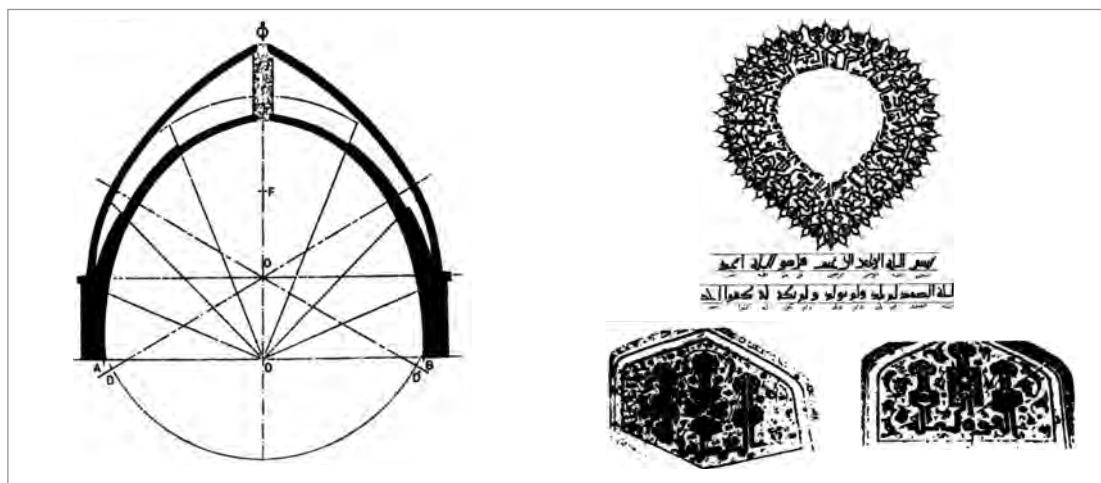

شکل ۱-۱۸۵- برش گنبد و نقوش تزیینات پوسته زیرین آن در آرامگاه سید رکن‌الدین در یزد

در مورد انواع قوس‌های ایرانی تحقیق کنید و پس از جمع‌آوری نمونه‌های آنها، نتیجه را در کلاس ارائه دهید.



آرامگاه شیخ صفی‌الدین اردبیلی و ساختمان‌های پیرامون آن در قرن هشتم بنیاد نهاده شده است. این مجموعه دارای چهار حیاط است؛ حیاط باغچه (بزرگ‌ترین حیاط)، حیاط بزرگ که مجموعه بناهای اصلی دور آن قرار دارد، حیاط کوچک فضایی بین دو حیاط باغچه و حیاط بزرگ، و حیاط جنوبی یا شهیدگاه. برخی از فضاهای مهم این مجموعه عبارت‌اند از: مقبره شیخ صفی، مسجد جنت سر، چینی‌خانه، شاه نشین، مقبره شاه اسماعیل و چندین فضای دیگر (شکل ۱۸۶-۱).

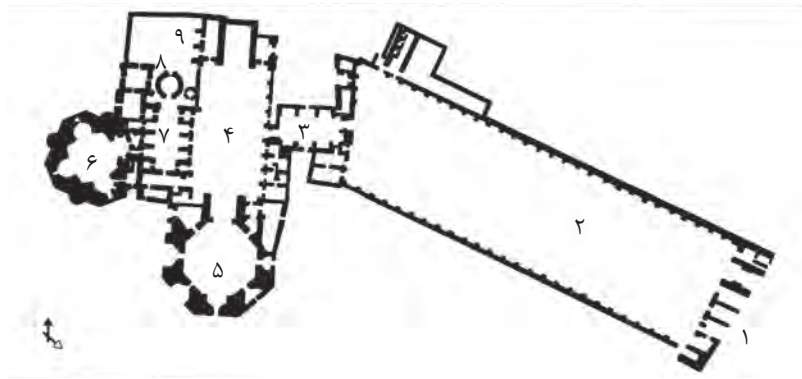

- ۱- ورودی
- ۲- حیاط باغچه
- ۳- حیاط کوچک
- ۴- حیاط بزرگ
- ۵- مسجد جنت سر
- ۶- چینی‌خانه
- ۷- قندیل‌خانه
- ۸- مقبره شیخ صفی‌الدین
- ۹- شهیدخانه

شکل ۱۸۶-۱- نقشه آرامگاه شیخ صفی‌الدین اردبیلی

در مورد دیگر نمونه‌های معماری شیوه‌آذری تحقیق کنید و نتایج آن را به همراه تصاویر به دوستانتان در کلاس ارائه دهید.



لیکن پس از آن که پادشاهان صفوی با کشورهای اروپایی و کشورهای هند و ترکیه کنونی ارتباط برقرار کردند، تجمل و زیباپرستی و جلال و شکوه را در بناهای ایرانی به کار بردند، به همین جهت، بر تزیینات بناها از هر لحاظ افزودند.

با ظهور شاه عباس اول، عصر زرین معماری صفوی آغاز شد. به علت علاقه وافر او به هنر و غرور و بلندپروازی‌هایی که داشت و با کمک ثروتی که فراهم کرده بود، دوران تازه‌ای در معماری ایران آغاز گردید. این دوره از معماری گرچه درخشان‌ترین عصر معماری نبود، ولی عصر اعتلای آخرین نمایش معماری دوره اسلامی ایران است. شاه عباس بناهای بسیار و گوناگونی به‌ویژه کاروانسراهای متعددی را در سراسر ایران احداث کرد و چون اصفهان پایتخت بود، در آنجا آبادانی بسیار ایجاد کرد. در زمان او میدان بزرگ مرکزی اصفهان که نقش جهان نام دارد، ساخته شد که یکی از شاهکارهای معماری ایران و جهان است. این میدان علاوه بر بناهای زیبایی که در اطراف آن ساخته شده محل رژه و نمایش‌های گوناگون در اعیاد و روزهای ویژه بوده است.

ویژگی‌های مهم معماری شیوه اصفهانی عبارت‌اند از:

- ساده شدن طرح‌ها در بیشتر ساختمان‌ها، (فضاها مربع و یا مستطیل هستند)
- در حجم ساختمان‌ها پیش‌آمدگی و پس‌رفتگی کمتر شد، ولی از این شیوه به بعد ساخت گوشه‌های پخ در ساختمان رایج‌تر شد.
- پیمون‌بندی و بهره‌گیری از عناصر و اندازه‌های یکسان در ساختمان دنبال شد.
- به کارگیری مصالح مرغوب و بادوام در ساخت بناها
- استفاده از انواع تزیینات در بناها مانند کاشی خستی، هفت‌رنگ، مقرنس‌کاری، یزدی‌بندی، کاربندی یا رسمی‌بندی و ...

در اوایل قرن دهم هجری قمری سبک اصفهانی رونق گرفت و تا اواسط دوره قاجار ادامه یافت. این شیوه در دوره حکومت‌هایی چون صفویه، افشاریه، زندیه و قاجاریه، رواج داشت و بناهای معروف فراوانی مانند چهل‌ستون، عالی‌قاپو و مسجد امام اصفهان را از خود به جای گذاشت.

شیوه اصفهانی نام آخرین شیوه معماری سنتی ایرانی، و تزیینی‌ترین سبک آن است. این شیوه کمی پیش از روی کار آمدن صفویان از زمان قره‌قویونلوها آغاز شده و در پایان روزگار محمد شاه قاجار، دوره نخست آن به پایان می‌رسد. دوره دوم آن زمان پسرفت (انحطاط) این شیوه است که در واقع از زمان افشاریان آغاز گردید و در زمان زندیه دنبال شد. پسرفت کامل این شیوه از زمان محمد شاه قاجار شروع شد و در دگرگونی‌های معماری تهران و شهرهای نزدیک به آن آشکار شد. البته در گوشه و کنار ایران در شهرهایی که به دور از این روند بودند، ساختمان‌های ارزشمندی ساخته شد؛ به‌ویژه خانه‌های زیبایی که زمان قاجار ساخته شده است. ولی از آن پس، دیگر شیوه‌ای جانشین شیوه اصفهانی نشد و با اینکه تلاش شد که این رشته پیوسته در ایران پاره نشود، دیگر معماری آن سیر و روند تکاملی پیشین را پی نگرفت.

در ابتدای قرن یازدهم هجری قمری شاه عباس صفوی، اصفهان را به پایتختی برگزید. قبل از اصفهان، شهر قزوین پایتخت پادشاهان صفوی بود و شاه طهماسب اول جانشین شاه اسماعیل، کاخ بزرگی در قزوین با پوشش کاشی معرق ساخت که عالی‌قاپو نام داشت، اما بر اثر زمین‌لرزه شدید به کلی ویران شد. حکومت صفوی با شاه اسماعیل که مردی جسور و متهور بود شروع شد. در عهد او بسیاری از هنرمندان و صنعت‌گران به دربار او آمدند و بناهای بسیاری ساخته شد که اغلب آنها خراب شدند. در ابتدای حکومت صفوی، شیوه آذری از دوران تیموری دنبال می‌شد.

یکی از ویژگی‌های سازه‌ای که در معماری ایران به آن توجه می‌شده، نشست کلی ساختمان و اثر آن بر نماسازی بوده است. در شیوه اصفهانی نیز به این موضوع توجه می‌کردند و سعی بر آن بوده است تا نازک کاری و سفت کاری ساختمان، با هم چفت و بست شوند.

در این شیوه همه گونه‌های طاق و گنبد به کار برده شد. گنبد‌های گسسته میان تهی در بیشتر ساختمان‌های این شیوه به زیبایی دیده می‌شوند، مانند گنبد مسجد امام اصفهان، گنبد مدرسه چهار باغ، گنبد مدرسه آقابرگ کاشان، و نمونه‌هایی دیگر.



معماران گذشته هر ماده‌ای را به شکل نخست خود به کار می‌بردند. برای نمونه آجر را بدون تراشیدن به کار می‌بردند. در شیوه اصفهانی برخی مصالح را نخست دگرگون کرده و سپس به کار می‌بردند. که این روش، کیفیت ساختمان را پایین می‌آورد و به فن ساختمان نیز آسیب می‌زند. برای مثال از آجر آسباب یا آجر تراش استفاده می‌کردند و چون آجرها را می‌تراشیدند درز میان آجرها در آجرچینی کم می‌شد.

در شیوه اصفهانی از همه تزئینات پیشین بهره‌گیری شد. البته بیشتر از کاشی خشتی هفت رنگ به جای کاشی تراش (معرق) استفاده شد. برای نمونه، در مسجد امام اصفهان، سردر آن کاشی تراش است که شاهکار کاشی کاری است. ولی در نماهای درونی آن چون روند ساخت به درازا کشیده شد، کاشی هفت رنگ کار شده است (شکل ۱۸۷-۱).

مدرسه چهارباغ اصفهان

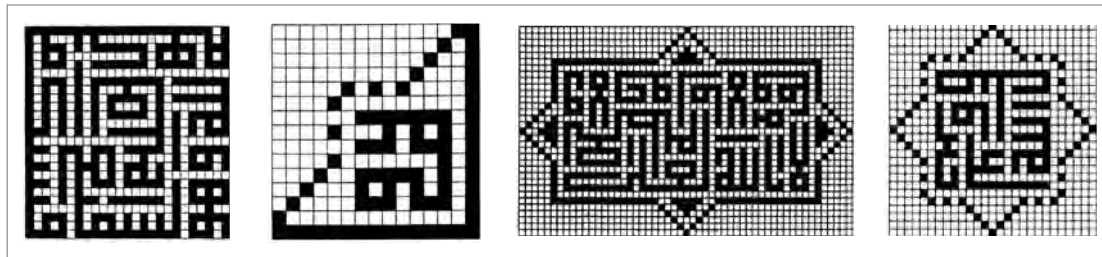

شکل ۱۸۷-۱- برخی از نقوش معقلی به کار رفته در مدرسه چهار باغ اصفهان

بیشترین دستاوردهای این دوره را شاید بتوان در شهرسازی پیگیر شد، چرا که این دوره مجموعه‌های شهری قابل توجهی را برای آیندگان به جا گذاشته است. بهترین و عالی‌ترین مجموعه‌های شیوه اصفهانی در میدان نقش جهان قرار دارد. در این میدان، مسجد امام، مسجد شیخ لطف‌الله، عمارت عالی قاپو، سر در و بازار قیصریه قرار دارند. هر کدام از این بناها، خود شامل مجموعه‌هایی در اطراف خود هستند که در عهد صفوی کاربردی مستمر داشته‌اند. کاخ عالی قاپو و ملحقات آن شامل ساختمان توحید خانه و کاخ چهل ستون و... مجموعه‌ای است بسیار دیدنی که همگی سبک و شیوه اصفهانی دارد. مجموعه گنجعلی خان در کرمان هم نمونه دیگری از این شیوه است (شکل ۱-۱۸۸).

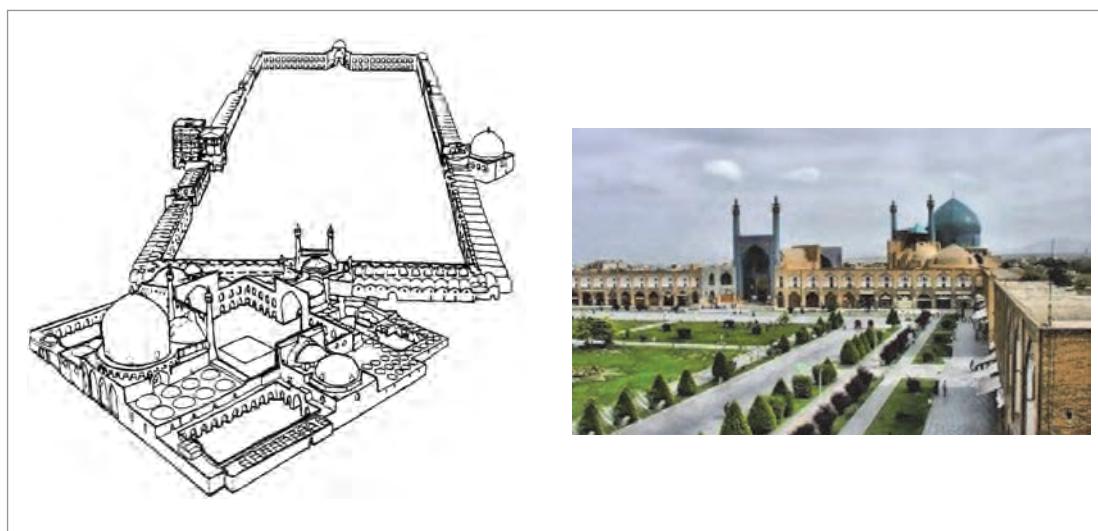

شکل ۱-۱۸۸- میدان نقش جهان اصفهان



شکل ۱-۱۸۹- کاخ عالی قاپو در اصفهان

از مظاهر بارز این دوره و آثار شکوهمند آن که هنوز هم در سرتاسر ایران نمود دارد، از دو مورد می‌توان یاد کرد. یکی شبکه راه‌هایی بود که نقاط مختلف کشور را به هم وصل می‌کرد، و دیگری ساختن کاروانسراهای بزرگ در فواصل راه‌ها که در آنها همه گونه وسایل آسایش و رفاه مردم فراهم آمده بود. از جمله کاروانسراهای این دوران می‌توان موارد زیر را نام برد: کاروانسرای شبلی در راه میان تبریز - میانه، کاروانسرای خان خوره در راه میان شیراز - آباده و کاروانسرای زین‌الدین در راه بین یزد - کرمان.

بودمان اول: سبک‌های معماری داخلی

کاخ‌ها و بستان‌های زیبا و خوش‌منظر نیز یکی دیگر از نمونه‌هایی است که در این دوران مورد توجه بوده است. از جمله آنها می‌توان موارد زیر را برشمرد: کاخ چهل‌ستون در قزوین، باغ‌فین کاشان، کاخ هشت بهشت در اصفهان (شکل ۱-۱۹۰ و ۱-۱۹۱).

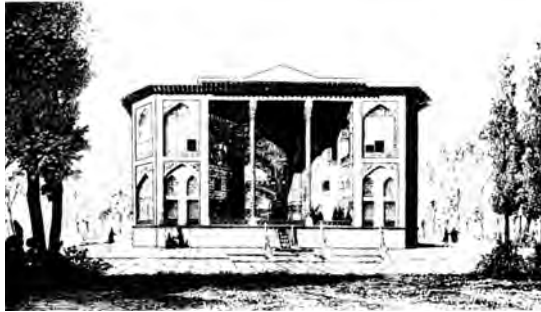

نمای کلی

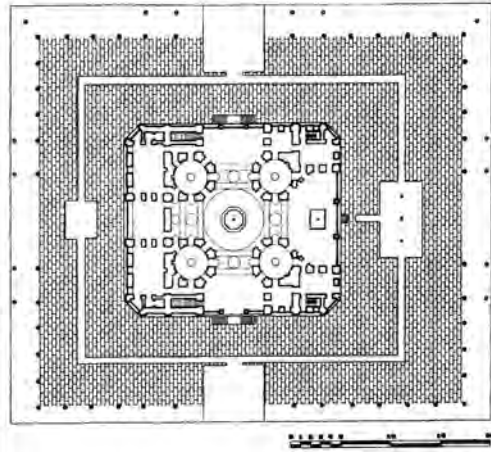

سایت پلان

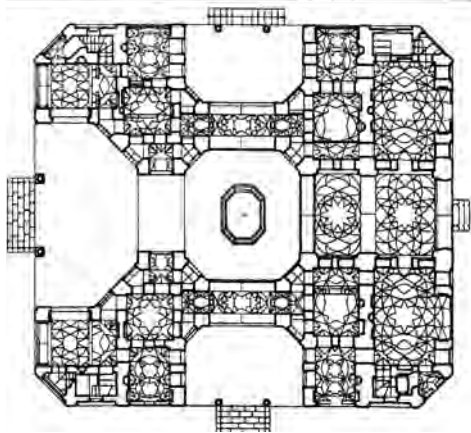

پلان طبقه همکف

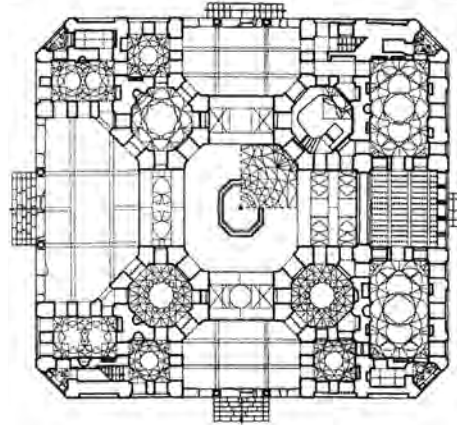

پلان طبقه اول

شکل ۱-۱۹۰- کاخ هشت بهشت در اصفهان

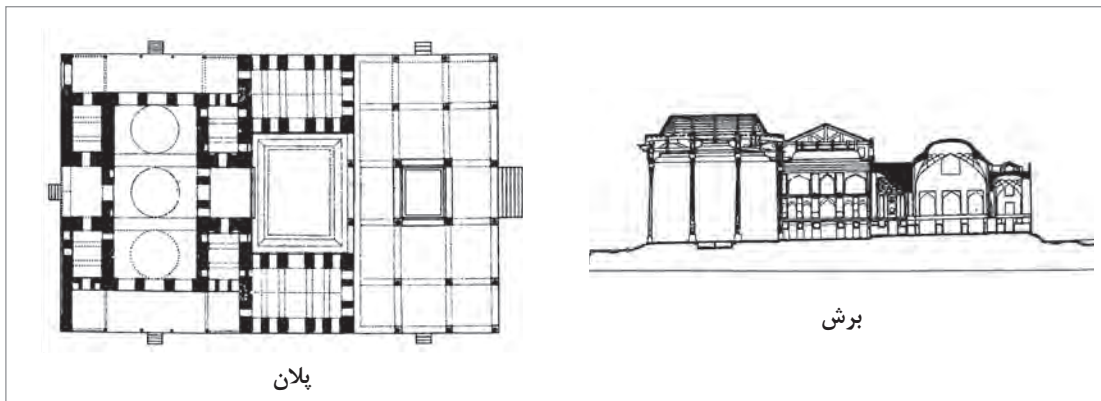

شکل ۱۹۱-۱- کاخ چهل ستون در اصفهان

از دیگر آثار و بناهای سبک اصفهانی می‌توان به موارد زیر اشاره داشت: مدرسۀ چهارباغ اصفهان یا مدرسۀ مادرشاه، مدرسۀ خان شیراز، پل خواجه در اصفهان (شکل ۱۹۲-۱ و ۱۹۳-۱)

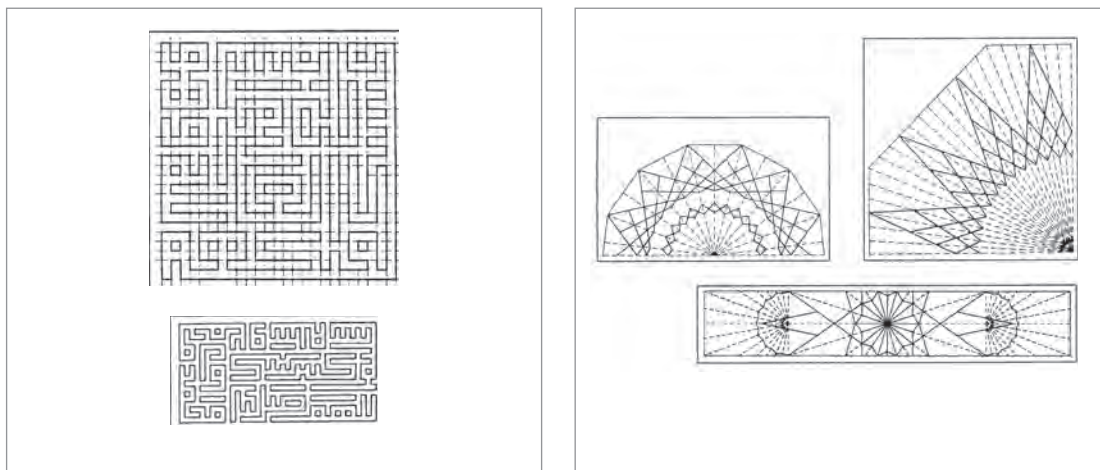

شکل ۱۹۲-۱- نقوش چند نوع کاربردی در مدرسۀ خان شیراز شکل ۱۹۳-۱- آرایه‌های معقلی در مدرسۀ چهارباغ اصفهان

نمونه‌های شاخص مدرسۀ، مسجد، پل، و سایر بناهای شیوه اصفهانی را پیدا کنید و آنها را در کلاس معرفی نمایید.

فعالیت



جدول ارزشیابی پودمان

نمره	استاندارد (شاخص‌ها، داوری، نمره‌دهی)	نتایج	استاندارد عملکرد (کیفیت)	تکالیف عملکردی (شایستگی‌ها)	عنوان پودمان (فصل)
۳	بیش از ۸۴ درصد موارد را انجام دهد.	بالا تر از حد انتظار	- شرح ویژگی‌های شاخص در سبک‌های معماری داخلی چین، ژاپن، هند، یونان، رم، مصر و سرزمین‌های اروپایی در صدر مسیحیت - تجزیه و تحلیل شیوه‌های شاخص معماری و معماری داخلی ایران با ذکر نمونه‌های بارز	بررسی سبک‌های معماری داخلی در جهان	سبک‌های معماری داخلی
۲	۶۰ تا ۸۴ درصد موارد را انجام دهد.	در حد انتظار		بررسی سبک‌های معماری ایرانی	
۱	کمتر از ۶۰ درصد موارد را انجام دهد.	پایین تر از انتظار			
				نمره مستمر از ۵	
				نمره شایستگی پودمان از ۳	
				نمره پودمان از ۲۰	