

فصل ۲

یادگیری مادام‌العمر حرفه‌ای و فناوری اطلاعات

برخی از سبک‌های یادگیری (روش یادگیری شما چگونه است؟) H

۱. دیداری (تجسم فضایی)	یادگیری از طریق تصاویر و شکل‌ها و درک پدیده‌های بصری
۲. شنیداری	یادگیری از طریق گوش فرا دادن به صدا و موسیقی
۳. شفاهی (کلامی)	یادگیری از طریق سخن گفتن و نوشتن
۴. جنبشی (لمسی)	یادگیری از طریق لمس کردن، تمرینات عملی و تحرک داشتن
۵. استدلالی (ریاضی)	یادگیری از طریق منطق و دلیل آوردن و استدلال کردن
۶. برون فردی	یادگیری به صورت جمعی و گروهی و از کار کردن با دیگران لذت بردن
۷. درون فردی	یادگیری به تنهایی و به دور از جمع

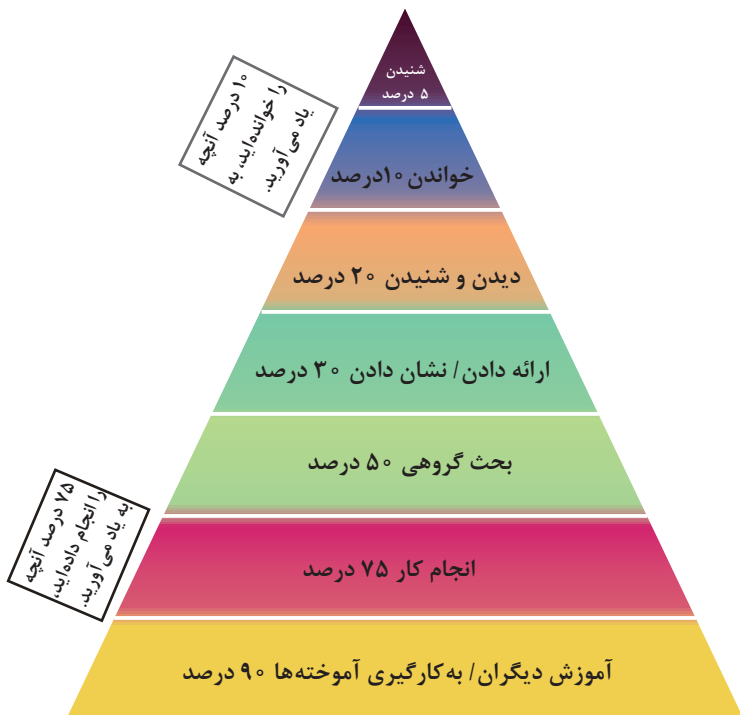

مخروط یادگیری - چند درصد آنچه را..... به یاد می‌آورید.

کاغذهای نقشه‌کشی

1 استانداردهای چندکشور

DIN	آلمان	AS	استرالیا	ISIRI	ایران
ASA	آمریکا	BS	انگلستان	UNI	ایتالیا
FN	فرانسه	Gost	روسیه	CAS	چین
				CSA	کانادا

ضمناً استانداردهای ISO در مورد نقشه‌کشی (و نیز در موارد دیگر) با یک شماره منتشر می‌شوند. برای نمونه به چند مورد توجه کنید (که پس از انتشار تا زمانی که منسوخه اعلام نشوند اعتبار خواهند داشت). برای نمونه:

ISO - ۱۲۸	اصول نقشه‌کشی
ISO - ۱۲۹	اندازه‌گذاری
ISO - ۲۰۶	تولرانس‌های ابعادی
ISO - ۱۱۰۱	تولرانس‌های هندسی
ISO - ۲۷۶۸	تولرانس‌های هندسی

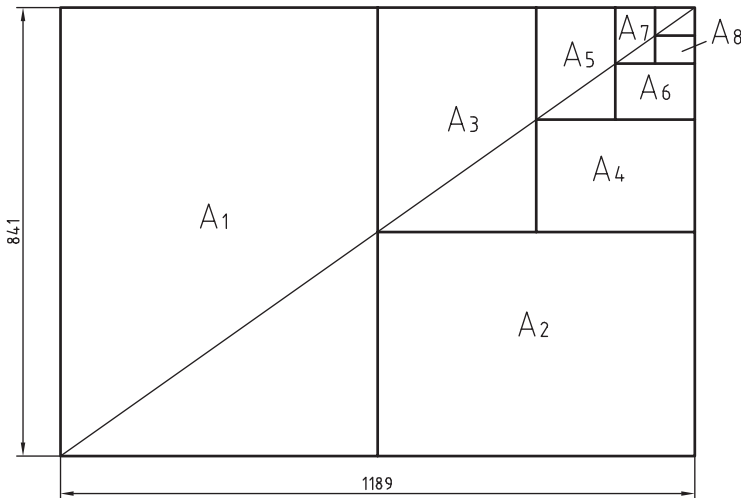

$$A_0 = 1\text{m}^2 = 1000000\text{mm}^2$$

$$\frac{a}{b} = \sqrt{2}$$

اندازه کاغذهای نقشه کشی برحسب میلی متر

A_0	۱۱۸۹×۸۴۱	A_3	۴۲۰×۲۹۷
A_1	۸۴۱×۵۹۴	A_4	۲۹۷×۲۱۰
A_2	۵۹۴×۴۲۰	A_5	۲۱۰×۱۴۸

این جدول، گروه‌های خط و کاربرد آنها در کاغذهای گوناگون را نشان می‌دهد.

مناسب برای کاغذ	پهنای خط اصلی	خط نازک d''	خط متوسط d'	خط اصلی d	گروه
خیلی بزرگ		۱	۱/۴	۲	۱
A_0		۰/۷	۱	۱/۴	۲
A_0		۰/۵	۰/۷	۱	۳
A_0, A_1		۰/۳۵	۰/۵	۰/۷	۴
A_0, A_1, A_3, A_4		۰/۲۵	۰/۳۵	۰/۵	۵
A_2, A_3, A_4		۰/۱۸	۰/۲۵	۰/۳۵	۶
A_3, A_5		۰/۱۳	۰/۱۸	۰/۲۵	۷

تعیین مقیاس نقشه

گاهی با تصویربرداری، چاپ یا کپی نقشه، مقیاس آن تغییر می‌کند. برای تعیین مقیاس نقشه‌ای که دارای اندازه‌گذاری است باید یکی از اندازه‌های طولی (ترجیحاً یکی از اندازه‌های بزرگ‌تر) را با خط‌کش اندازه‌گیری کرد و آن را بر عدد اندازه‌ای که روی نقشه نوشته شده است تقسیم نمود تا مقیاس نقشه به دست آید. با داشتن مقیاس می‌توان بقیه طول‌هایی که اندازه‌گذاری نشده‌اند را نیز تعیین کرد.

در نقشه داده شده، طول قطعه ۴۲ میلی‌متر اندازه‌گیری شده است. بنابراین مقیاس نقشه $\frac{۴۲}{۵۶} = ۰/۷۵$ یا $\frac{۱۸}{۵۶} = ۰/۳۲۵$ در واقع ۲۴ میلی‌متر است.

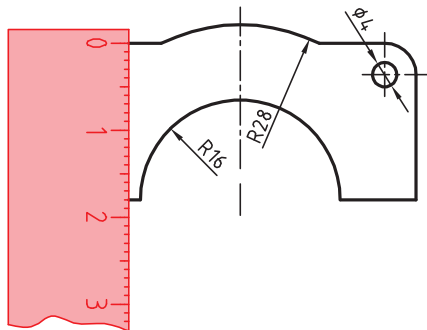
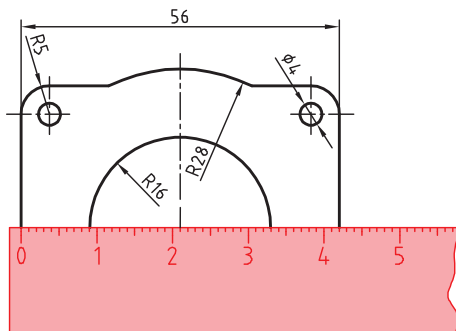

خط مماس بر دایره از نقطه‌ای خارج از دایره
روش اول: به کمک دو گونیا

۱ ابتدا یک ضلع قائمه گونیا را طوری قرار دهید که از نقطه A گذشته و بر دایره به صورت ظاهری مماس باشد.

۲ گونیای دوم را زیر گونیای اول قرار دهید.

۳ در حالی که گونیای دوم ثابت است گونیای اول را طوری حرکت دهید که لبه قائمه آن از مرکز دایره بگذرد. در این حالت روی دایره یک خط نازک رسم کنید.

۴ حال با مشخص شدن نقطه مماس، خط مماس را رسم کنید.

روش دوم: ترسیمی

۱ خطی از نقطه A به مرکز دایره رسم کنید.

۲ نقطه M وسط OA را پیدا کنید.

۳ به مرکز M دایره MA را رسم کنید.

۴ نقطه N محل تقاطع دو دایره نقطه مماس است.

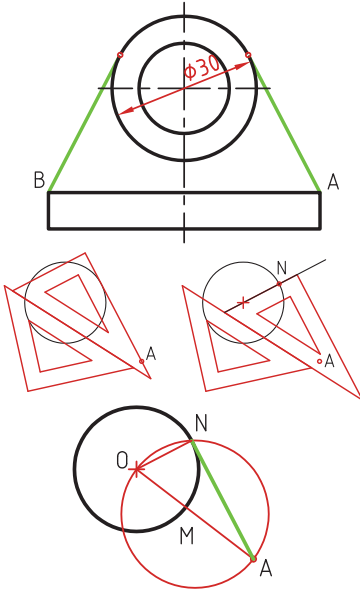

خط مماس دو دایره

۱ ابتدا یک ضلع قائمه گونیا را طوری قرار دهید که بر دایره به صورت ظاهری مماس باشد.

۲ گونیای دوم را زیر گونیای اول قرار دهید.

۳ در حالی که گونیای دوم ثابت است گونیای اول را طوری حرکت دهید که لبه قائمه آن از مرکز دایره بگذرد. در این حالت روی دایره یک خط نازک رسم کنید.

۴ برای دایره دوم نیز همین مرحله را تکرار کنید.

۵ حال با مشخص شدن نقاط مماس، خط مماس را رسم کنید.

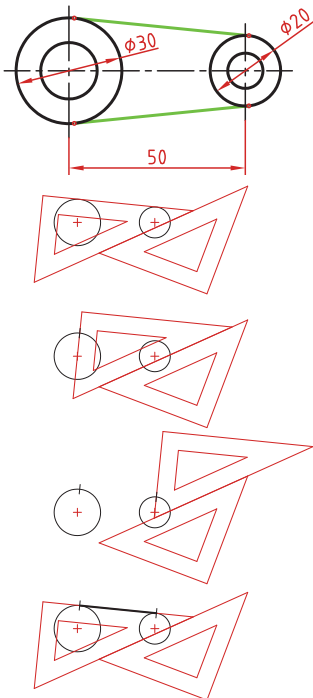

مماس بین دو خط متقاطع

۱ خطی موازی ضلع اول به فاصله R رسم کنید.

۲ خطی موازی ضلع دوم به فاصله R رسم کنید. محل تقاطع این دو خط مرکز قوس مماس است.

۳ از مرکز مماس بر اضلاع عمود کنید تا نقاط مماس به دست آید.

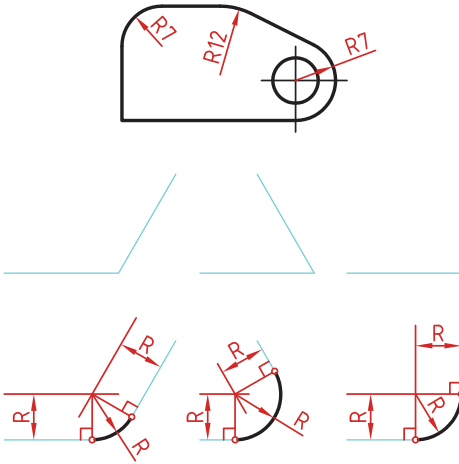

مماس از یک نقطه بر دایره

۱ به مرکز A کمانی به شعاع R (شعاع معلوم مماس) رسم کنید.

۲ به مرکز دایره کمانی به شعاع $r+R$ (شعاع دایره به علاوه شعاع معلوم مماس) رسم کنید. محل تقاطع این دو کمان (O) مرکز قوس مماس است.

۳ از مرکز مماس، خطی به مرکز دایره رسم کنید تا نقطه مماس M به دست آید.

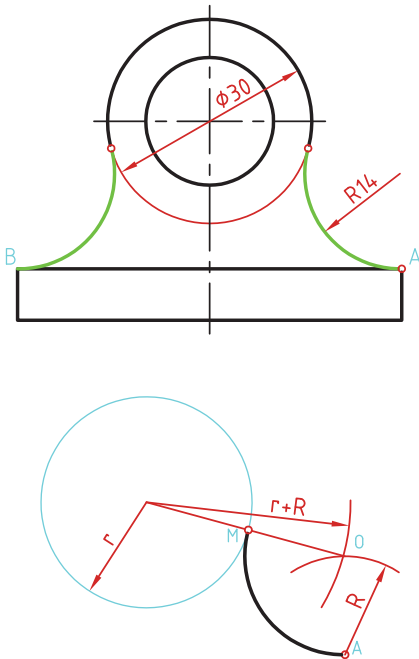

مماس بین خط و دایره

برای تعیین مرکز قوس مماس باید ابتدا توجه نمود که مماس در داخل دایره و یا خارج دایره و همین‌طور در کدام سمت خط قرار دارد. در صورتی که مماس داخل دایره باشد از $r-R$ و اگر خارج دایره بود از $r+R$ برای شعاع کمان استفاده کنید.

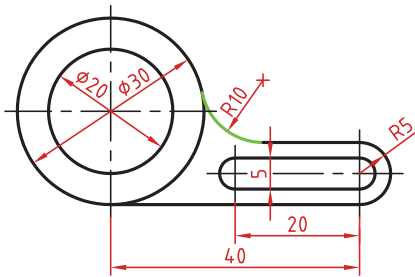

۱ خطی موازی خط به فاصله R رسم کنید (بالای خط).

۲ کمانی به شعاع $r+R$ (شعاع دایره به‌علاوه شعاع معلوم مماس) رسم کنید. محل تقاطع این خط و کمان، مرکز قوس مماس است.

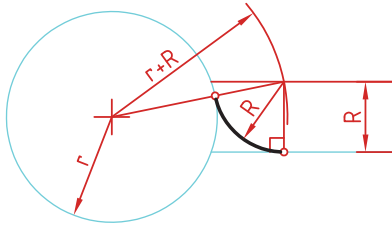

۳ از مرکز مماس بر خط عمود کنید تا نقطه مماس روی خط به‌دست آید.

۴ از مرکز مماس خطی به مرکز دایره رسم کنید تا نقطه مماس روی دایره نیز به‌دست آید.

مماس بین دو دایره (مماس خارج)

در این مماس فاصله مرکز قوس مماس با مرکز دایره مجموع دو شعاع است. دایره‌های معلوم را در موقعیت مورد نظر ترسیم کنید.

کمانی به شعاع r_1+R (شعاع دایره اول به‌علاوه شعاع معلوم مماس) رسم کنید.

کمانی به شعاع r_2+R (شعاع دایره دوم به‌علاوه شعاع معلوم مماس) رسم کنید.

از مرکز مماس، خطی به مرکز دایره اول رسم کنید تا نقطه مماس روی این دایره به‌دست آید.

از مرکز مماس خطی به مرکز دایره دوم رسم کنید تا نقطه مماس روی این دایره نیز به‌دست آید.

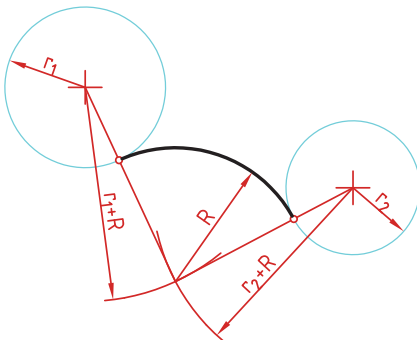

مماس بین دو دایره (مماس داخل)

در این مماس فاصله مرکز قوس مماس با مرکز دایره تفاضل شعاع مماس با شعاع دایره است.

دایره‌های معلوم را در موقعیت مورد نظر ترسیم کنید.

از مرکز دایره اول کمانی به شعاع $R-r_1$ (شعاع مماس منهای دایره اول) رسم کنید.

از مرکز دایره دوم کمانی به شعاع $R-r_2$ (شعاع مماس منهای دایره دوم) رسم کنید.

از مرکز مماس خطی به مرکز دایره اول رسم کرده و امتداد دهید تا نقطه مماس روی این دایره به دست آید.

از مرکز مماس خطی به مرکز دایره دوم رسم کرده و امتداد دهید تا نقطه مماس روی این دایره نیز به دست آید.

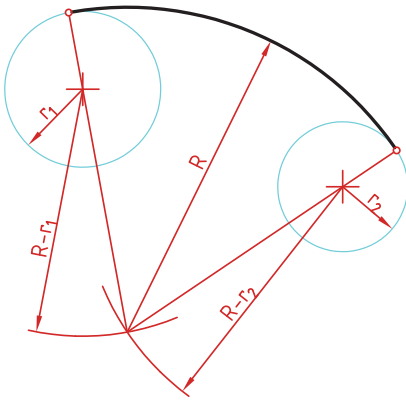

مماس محذب مقعر (مماس ترکیبی)

در این مماس فاصله مرکز قوس مماس با مرکز یکی از دایره‌ها مجموع دو شعاع است و با دایره دیگر تفاضل شعاع مماس با شعاع دایره است.

دایره‌های معلوم را در موقعیت مورد نظر ترسیم کنید.

کمانی به شعاع r_1+R (شعاع دایره‌ای که خارج از قوس مماس قرار دارد به علاوه شعاع معلوم قوس مماس) رسم کنید.

کمانی به شعاع $R-r_2$ (شعاع مماس منهای شعاع دایره‌ای که داخل قوس مماس قرار دارد) رسم کنید.

از مرکز مماس خطی به مرکز دایره اول رسم کنید تا نقطه مماس روی این دایره به دست آید.

از مرکز مماس خطی به مرکز دایره دوم رسم کرده و امتداد دهید تا نقطه مماس روی این دایره نیز به دست آید.

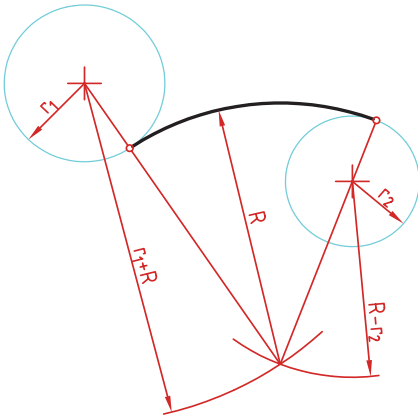

رسم نما (در روش‌های مختلف)

رسم نما از قطعات در دو روش فرجه اول و فرجه سوم انجام می‌شود. فرجه اول را با علامت‌های E یا $\ominus \oplus$ مشخص می‌کنند. در ایران این روش متداول است. در این روش نمای افقی در زیر نمای روبه‌رو و دید از چپ در سمت راست نمای روبه‌رو ترسیم می‌شود.

در فرجه سوم که با A یا $\oplus \ominus$ مشخص می‌شود، نمای از بالا در بالای نمای روبه‌رو و دید از راست در سمت راست نمای روبه‌رو رسم می‌شود.

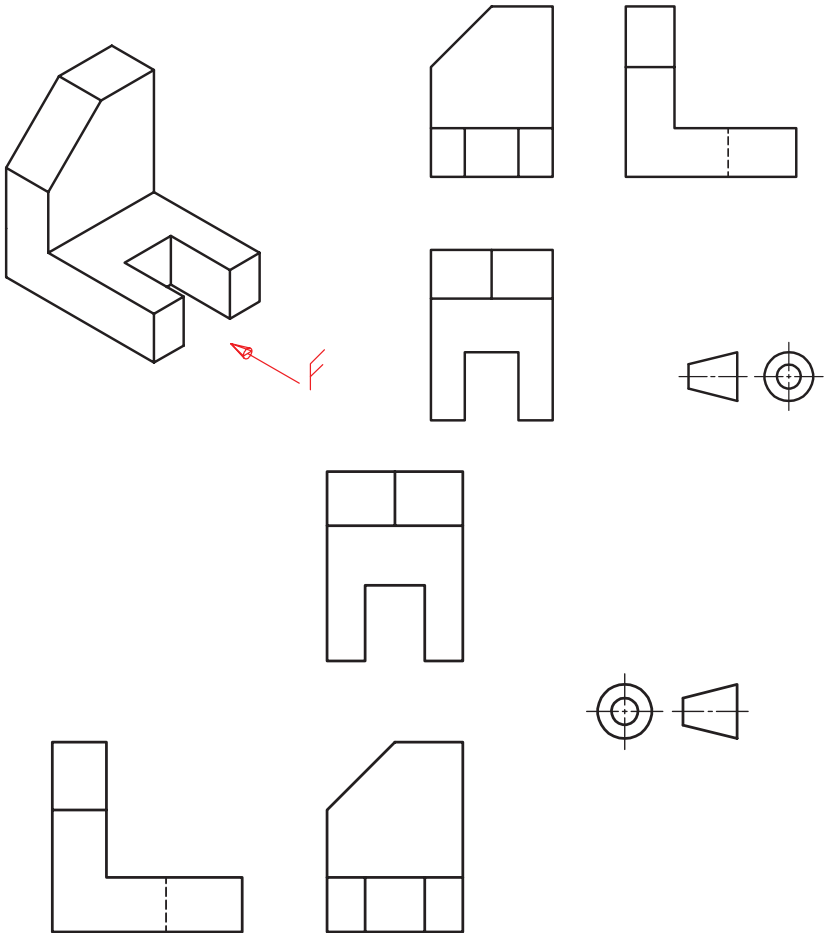

انواع تصویر مجسم

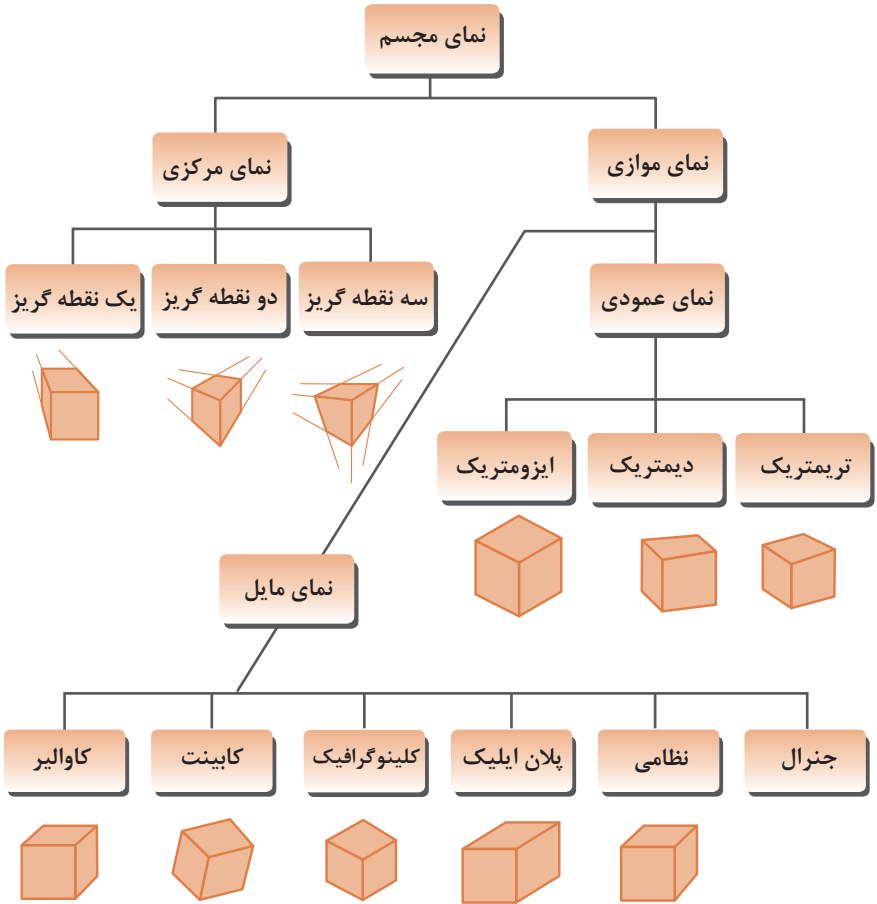

زاویه و مقیاس انواع تصویر مجسم موازی

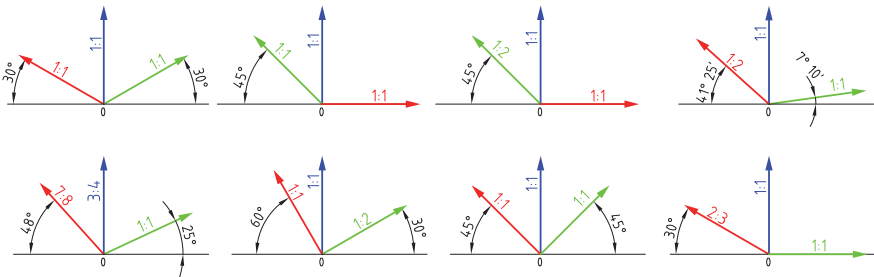

روش ترسیم دایره در تصویر مجسم ایزومتریک

- مرحله ۱- ترسیم خطوط محور
- مرحله ۲- ترسیم خطوط موازی با محورها به فاصله شعاع دایره از مرکز به طوری که یک متوازی الاضلاع تشکیل شود.
- مرحله ۳- ترسیم خطوط از گوشه باز متوازی الاضلاع به محل تقاطع محورها با اضلاع
- مرحله ۴- ترسیم قوس‌های بزرگ به مرکزیت گوشه باز متوازی الاضلاع
- مرحله ۵- ترسیم قوس‌های کوچک به مرکزیت محل تقاطع خطوط ترسیمی از گوشه‌ها

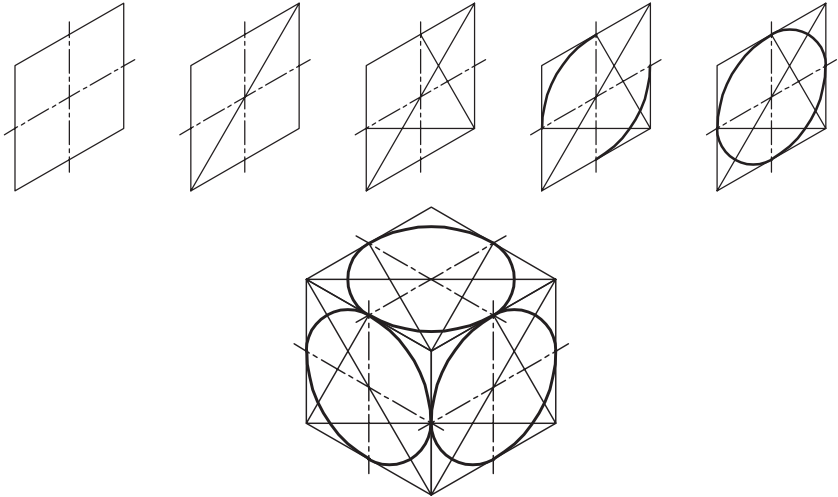

ترسیم دایره در تصویر مجسم دیمتریک

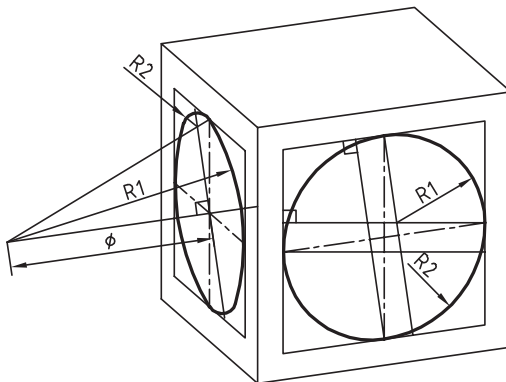

ترسیم منحنی‌های نامنظم در تصویر مجسم

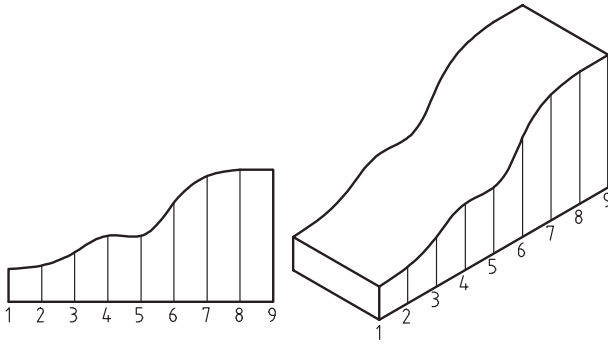

روش ترسیم دایره به روش نقطه‌یابی در تصویر مجسم

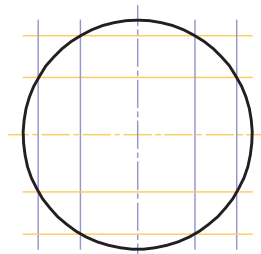
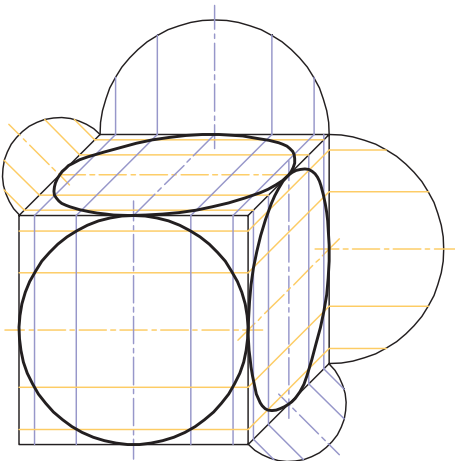
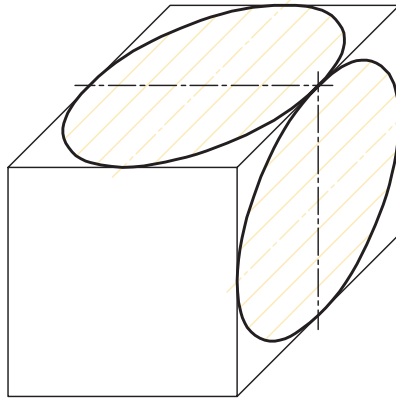
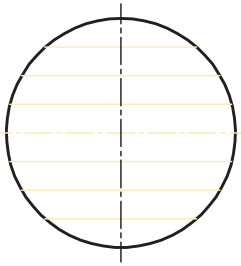

اصول زیر در مورد هاشور در برش باید رعایت شود:
 هاشور با خط نازک رسم می‌شود. فاصله هاشورها بین ۲ تا ۳ میلی‌متر در کاغذهای A۴ و A۳ مناسب است.
 زاویه هاشورها معمولاً ۴۵ درجه است. هاشور به خط چین تکیه نمی‌کند. هاشور می‌تواند گاهی به خط محور یا خط نازک متکی شود.
 هاشور از روی خط اصلی نمی‌گذرد. در داخل هاشور می‌توان اندازه‌گذاری کرد (در محل نوشتن عدد اندازه، باید خطوط هاشور پاک شود).
 هاشور در سطوح بزرگ می‌تواند ناقص باشد. در قطعات با ضخامت کم می‌توان به جای هاشور سطح را سیاه کرد.
 قطعات کنار یکدیگر در برش را می‌توان کمی نسبت به هم فاصله داد. هاشورهای معرفی شده عمومی است، اما برای برخی مواد هاشور مخصوص وجود دارد.

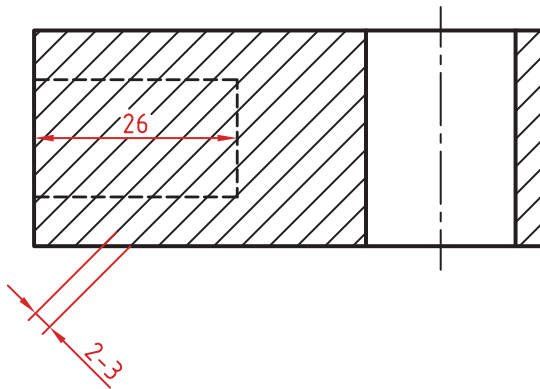

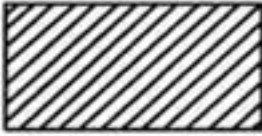

فولاد - فلزات سخت - چدن



بتن

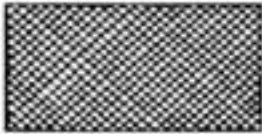

غیر فلزات به استثنای آنها که در جدول هست و همچنین برخی فلزات نرم مثل روی و سرب

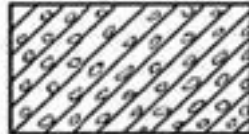

بتن مسلح



شیشه و سایر اجسام شفاف



آجر



چوب در جهت الیاف



مایعات



چوب در مقطع



آجر نسوز - آجر ضد اسید



شن و ماسه



خاک

اصول اندازه‌گذاری مطابق ISO – ۱۲۹

در نقشه هیچ اندازه‌ای نباید تکرار شود.
نقشه باید کاملاً اندازه‌گذاری شود و نیاز به اندازه دیگری نداشته باشد.
واحد اندازه‌گیری در نقشه‌های صنعتی میلی‌متر است و باید اندازه واقعی قطعه نوشته شود.
اندازه‌های کوچک‌تر قبل از اندازه‌های بزرگ‌تر درج شود تا خطوط اندازه و رابط یکدیگر را قطع نکنند.
فلش اندازه می‌تواند به خط اصلی و در صورت نیاز به خط‌چین تکیه کند.
اندازه‌ها را می‌توان در صورت نیاز داخل نقشه و روی نماهای مختلف درج کرد.
اندازه هر جزء باید در جایی درج شود که بهتر آن جزء را نمایش دهد.
اجزای یک اندازه باید تماماً در یک نما باشد.

اندازه‌گذاری طولی

این اندازه‌ها شامل اندازه‌های افقی، عمودی و مورب است.
در اندازه‌های افقی عدد اندازه وسط خط اندازه و بالای آن نوشته می‌شود.
در اندازه‌های عمودی عدد اندازه وسط خط اندازه و سمت چپ آن (از پایین به بالا) نوشته می‌شود.

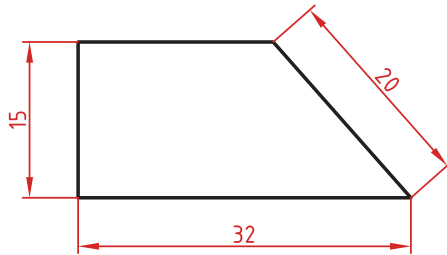

اندازه‌گذاری طول کمان، طول وتر و زاویه رأس کمان

در اندازه‌گذاری طول کمان، قبل از عدد اندازه و یا بالای آن یک کمان گذاشته می‌شود.
اگر زاویه رأس کمان بیشتر از 90° درجه باشد، خطوط رابط اندازه به صورت شعاعی خواهد بود.

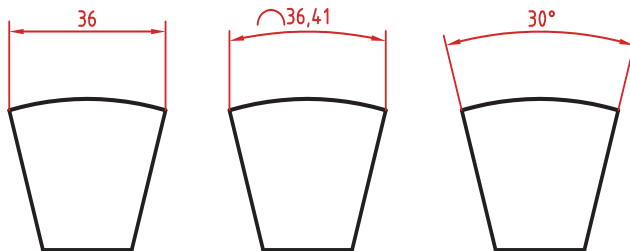

اندازه گذاری پخها

پخهای ۴۵ درجه با یک اندازه طولی مشخص می‌شود.
پخهای غیر ۴۵ درجه با یک اندازه طولی و یک زاویه و یا دو اندازه طولی نشان داده می‌شوند.

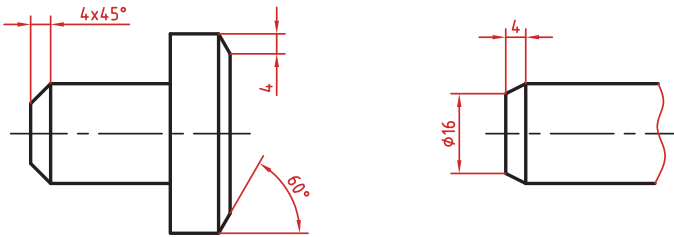

اندازه کوتاه شده

اگر طول قطعه‌ای که دارای شکلی یکنواخت است زیاد باشد می‌توان آن را با خط شکسته کوتاه کرد اما اندازه آن باید کامل نوشته شود.

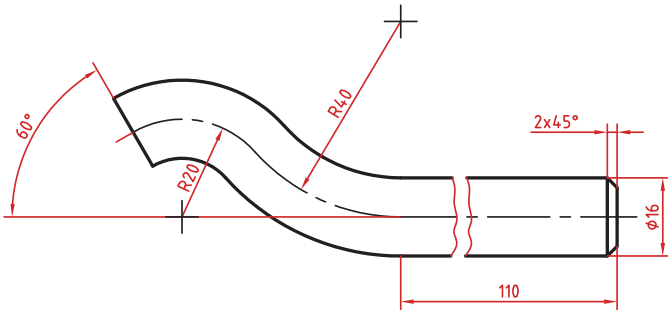

اندازه گذاری زنجیره‌ای

در این روش تمام اندازه‌ها به صورت ردیفی روی یک خط اندازه مشترک داده می‌شود. انتهای یک اندازه، ابتدای اندازه بعدی است.

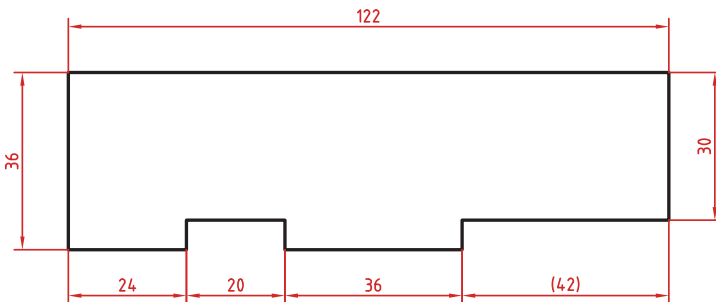

اندازه‌گذاری پله‌ای

در این روش اندازه‌ها نسبت به یک سطح مبنا گذاشته می‌شوند. فاصله بین خطوط اندازه ۷ میلی‌متر است.

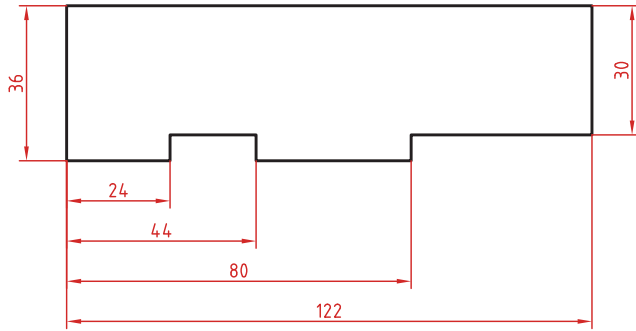

اندازه‌گذاری مختصاتی

در این روش اندازه‌ها نسبت به یک نقطه مشترک (نقطه صفر یا نقطه مبنا) گذاشته می‌شوند.

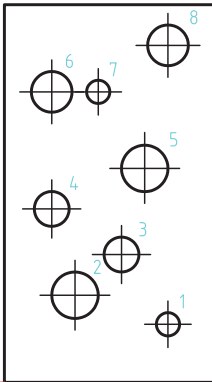
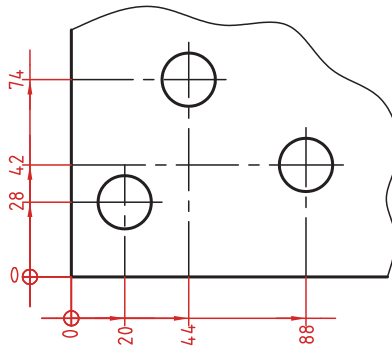

	X	Y	ϕ
1	56	20	8
2	24	30	16
3	40	44	12
4	16	60	12
5	48	74	16
6	16	100	14
7	24	100	8
8	56	116	14

اندازه‌گذاری جدولی

برای اندازه‌گذاری موقعیت سوراخ‌ها زمانی که تعداد آنها زیاد باشد از این روش استفاده می‌شود. در جدول علاوه بر موقعیت مرکز سوراخ می‌توان قطر، عمق و دیگر مشخصات سوراخ را نیز قید کرد.

علائم و نشانه‌ها

علائم و نشانه‌هایی که در اندازه‌گذاری مورد استفاده قرار می‌گیرند عبارت‌اند از:
 ϕ (فی): قبل از عدد اندازه قطر دایره نوشته می‌شود.

R: همیشه قبل از عدد اندازه شعاع دایره و کمان حرف R گذاشته می‌شود.

S: قبل از درج شعاع یا قطر کره باید حرف S که مخفف (Sphere) است آورده شود.

$^{\circ}$ (علامت درجه): در اندازه‌گذاری زاویه باید حتماً علامت درجه و در صورت نیاز علامت دقیقه و ثانیه درج شود.

□ (مربع): اگر اندازه مربوط به یک مقطع مربعی باشد قبل از عدد اندازه علامت مربع درج می‌شود.
 (—) (کمان): در اندازه‌گذاری طول کمان قبل یا بالای عدد اندازه کمان گذاشته می‌شود.

SW: آچارخور را با حروف SW نمایش می‌دهند.

t: ضخامت قطعه کار را با حرف t نشان می‌دهند.

(): اندازه‌های کمکی داخل پرانتز نوشته می‌شود.

—: زیر اعداد اندازه‌هایی که با مقیاس نمی‌خواند خط کشیده می‌شود.

□□: اندازه خام و پیش‌ساخته قطعه را داخل کروشه نشان می‌دهند.

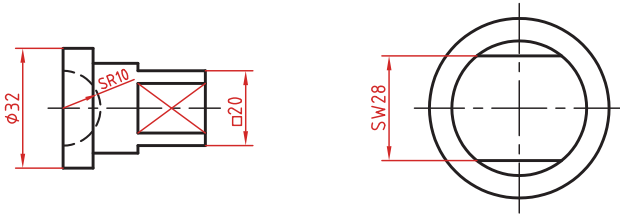

کادر گرد: اندازه‌های بازرسی و کنترل و اندازه‌هایی که با دقت خاصی توسط سفارش‌دهنده خواسته شده است در کادر گرد قرار می‌گیرد.

کادر چهارگوش: اندازه‌های دقیق ثنوری در کادر چهارگوش قرار می‌گیرد.

▴: شیب سطوح را به درصد یا به صورت یک نسبت عددی بعد از این علامت که جهت آن باید مطابق با شیب سطح باشد نشان می‌دهند.

▹: میزان باریک شدن مخروط و هرم به صورت یک نسبت عددی بعد از این علامت نوشته می‌شود. جهت این علامت نیز باید مطابق با باریک شدن قطعه باشد.

به نقشه‌های زیر که علائم فوق در آنها نشان داده شده است دقت کنید.

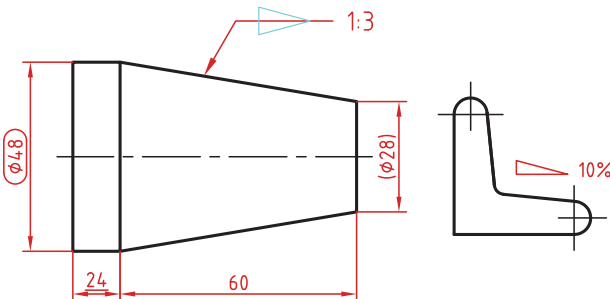

خط راهنما

خط راهنما خطی است که به یک جزء اشاره می‌کند و اطلاعاتی را به آن نسبت می‌دهد. اگر انتهای خط راهنما داخل جزء باشد با یک نقطه توپر نشان داده می‌شود. اگر خط راهنما به لبه یک جزء اشاره کند با فلش معمولی نشان داده می‌شود. انتهای خطوط راهنمایی که به یک خط اندازه یا خط راهنمای دیگر اشاره می‌کنند فلش یا نقطه توپر گذاشته نمی‌شود.

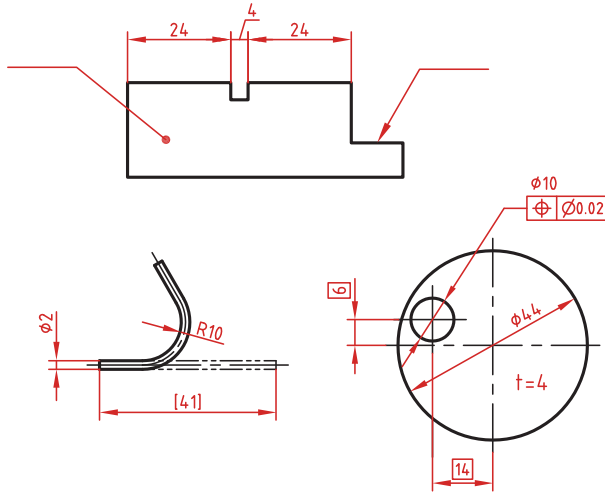

در اندازه‌های مورب عدد اندازه طبق الگوی زیر نوشته می‌شود.

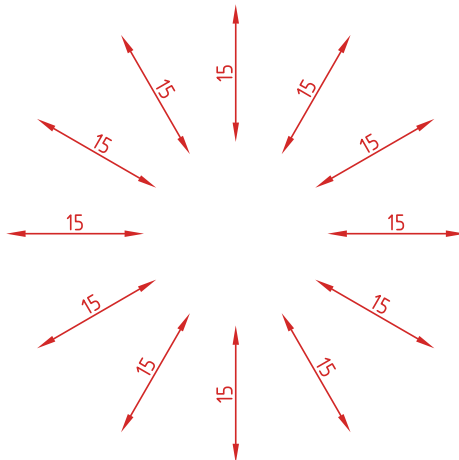

وقتی طول خط اندازه کمتر از ۱۰ میلی‌متر باشد فلش بیرون ترسیم می‌شود. عدد اندازه نیز اگر فضای کافی نداشته باشد می‌تواند در امتداد خط اندازه نوشته شود.
 در اندازه‌های پی‌درپی اگر فضای کافی برای درج فلش توپر نباشد به جای آن از نقطه توپر استفاده می‌شود. در این اندازه‌ها اگر فضای کافی برای درج عدد اندازه نیز نباشد می‌توان با خط راهنما عدد اندازه را نمایش داد.

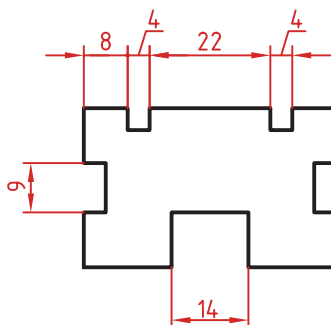

اندازه‌گذاری قطری و شعاعی

این اندازه‌ها شامل اندازه‌های قطر و شعاع دایره و کمان است. اندازه‌گذاری شعاع با حرف R و اندازه‌گذاری قطر با حرف Φ نشان داده می‌شود. خط اندازه یا امتداد آن باید از مرکز دایره بگذرد. در صورتی که داخل دایره یا کمان جای کافی برای درج عدد اندازه و فلش نباشد می‌توان آنها را در بیرون درج کرد. اندازه قطری را به صورت طولی نیز می‌توان ارائه کرد اما علامت Φ را نباید فراموش نمود. اندازه قطری با یک فلش و بیرون دایره نیز قابل ارائه است. در صورتی که مرکز دایره خارج از کادر و نقشه بوده و یا با نماهای دیگر تداخل داشته باشد می‌توان با شکستگی خط اندازه آن را کوتاه کرد. قبل از عدد اندازه شعاع و قطر «کره» با حرف S نوشته شود.

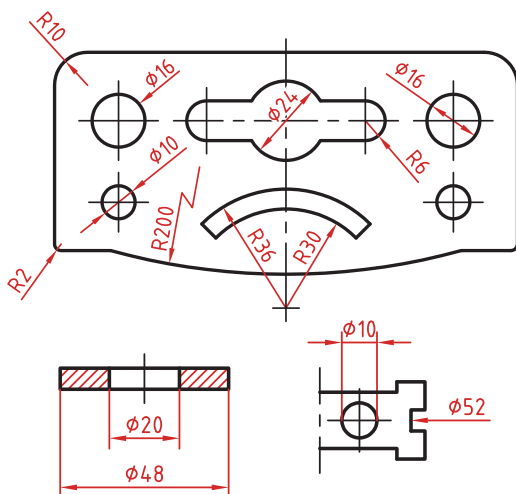

اندازه‌گذاری زاویه‌ای

خط رابط اندازه در امتداد اضلاع زاویه ترسیم می‌شود.
خط اندازه کمانی است که مرکز آن همان رأس زاویه است.
بعد از عدد اندازه علامت درجه گذاشته می‌شود.
جهت و موقعیت عدد اندازه زاویه مطابق با الگوی زیر است.

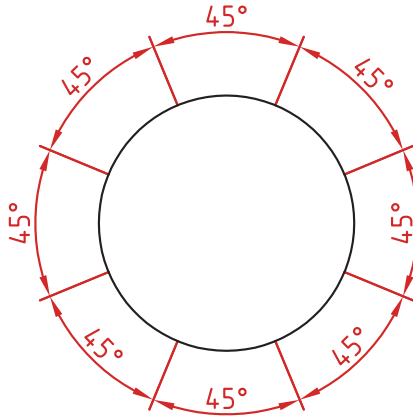

اندازه سوراخ

اطلاعات مربوط به سوراخ را در صورت لزوم می‌توان با یک اندازه نشان داد.
عمق سوراخ با یک اسلش از قطر سوراخ جدا می‌شود ($\phi 12 / 20$).
گام سوراخ با یک ضربدر از اندازه اسمی سوراخ جدا می‌شود ($M10 \times 1.5$).
طول رزوه و عمق سوراخ با یک اسلش از هم جدا می‌شوند.
($M14 \times 18 / 23$)

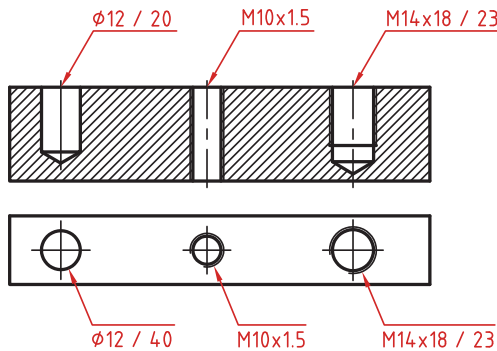

سوراخ‌های پله‌دار زیر هم نوشته می‌شوند. اندازه بزرگ‌تر اول نوشته شده و

عمق پله با حرف U مشخص می‌شود $(\phi 20 \times 7U / \phi 12/20)$.

در سوراخ‌های خزینه‌دار قطر بزرگ و زاویه خزینه ابتدا نوشته می‌شود $(\phi 20 \times 90^\circ / \phi 10)$.

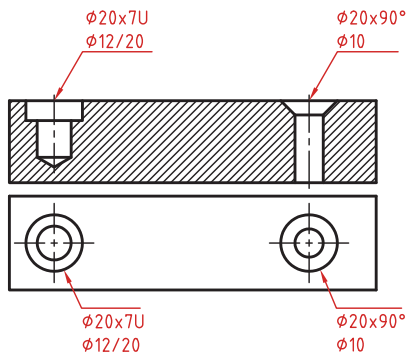

اندازه‌گذاری عناصر تکراری

در اندازه‌گذاری عناصر و سوراخ‌های یکسان کافی است تعداد آنها را در ابتدای اندازه یکی از آنها ذکر کرد.

در عناصر تکراری یکی از عناصر به صورت مجزا اندازه‌گذاری می‌شود (مثلاً فاصله ۲۰ در شکل زیر). تعداد عناصر و اندازه بین آنها نوشته می‌شود. می‌توان فاصله کلی را نیز به صورت اندازه کمکی قید کرد.

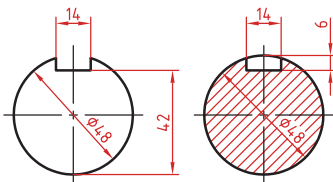
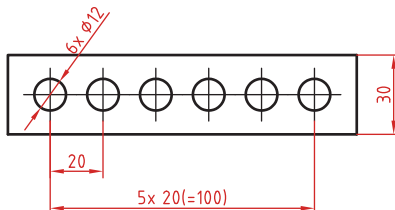

اندازه جای خار

اندازه جای خار روی شفت وهاب.

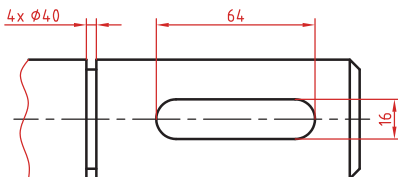

نقشه اجرایی خم اتکا

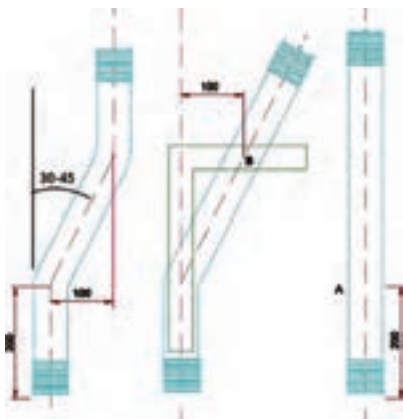

نقشه های جزئیات نصب رادیاتور

نقشه جزئیات نصب رادیاتور آلومینیومی

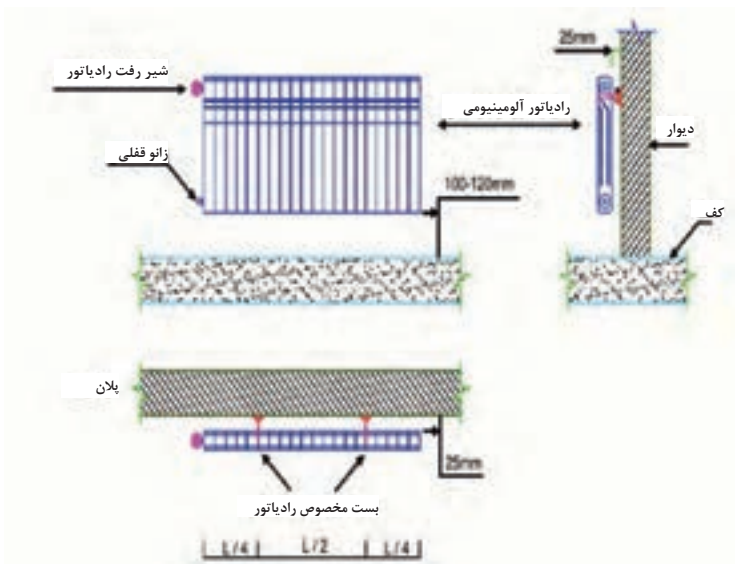

نقشه جزئیات نصب رادیاتور فولادی

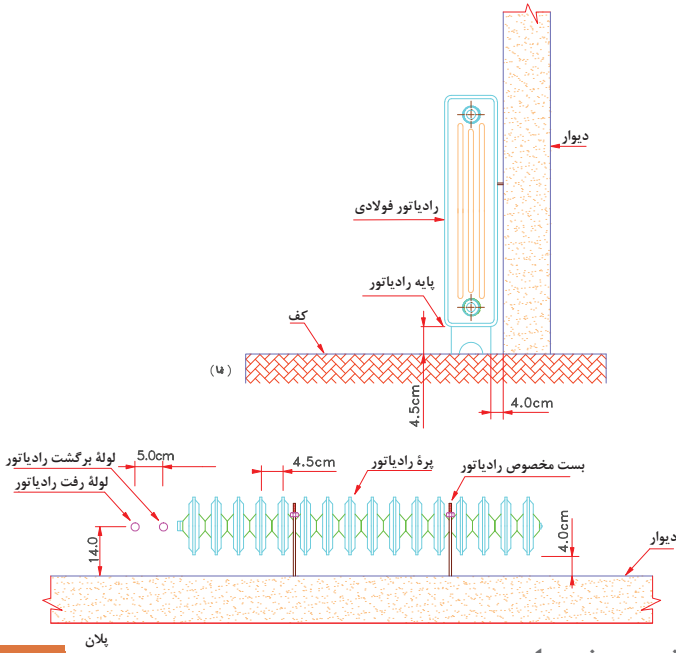

اجرای دودکش در پشت بام

اجرای دودکش در پشت بام با شیب بندی معمولی

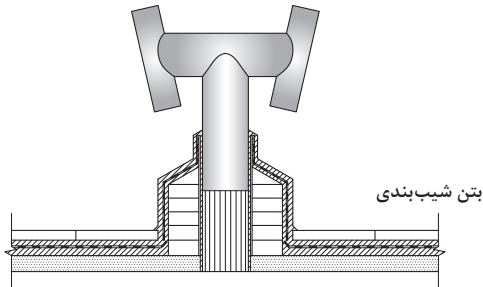

اجرای دودکش در سقف شیروانی

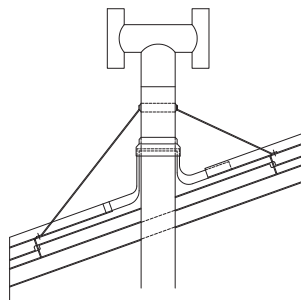

نقشه‌های سیم‌کشی برق کولر آبی

- نقشه سیم‌کشی برق کولر آبی معمولی

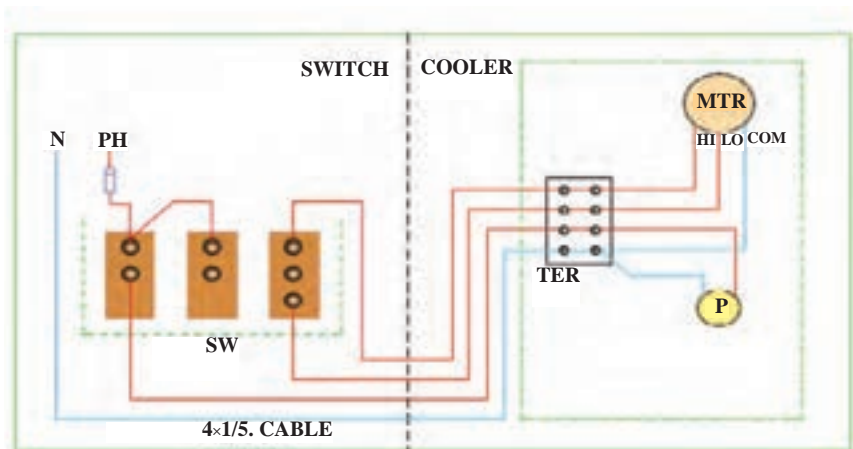

راهنما

hp و N فاز و نول

F فیوز

MTR موتور کولر

P موتور پمپ

SWITCH قسمت کلید

COOLER قسمت کولر

TER ترمینال کولر

SW کلید کولر

HI ,LO ,COM مشترک، کند، تند

- نقشه سیم کشی برق کولر آبی مدل ACDC-39, ACDC-60, ACDC-80

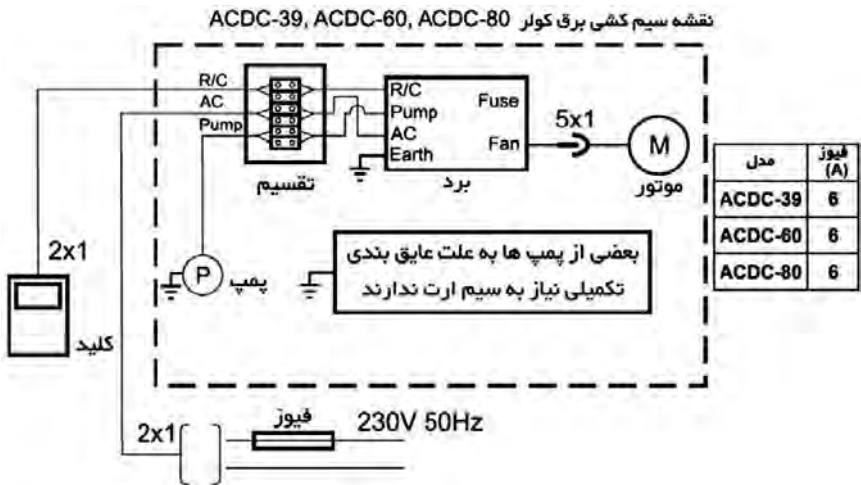

- نقشه سیم کشی برق کولر آبی مدل AC ۳۲

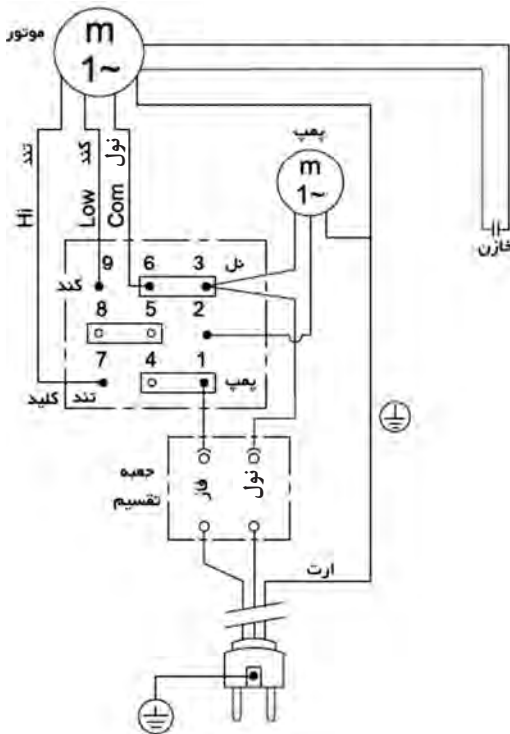

- نقشه سیم‌کشی برق کولر نانو سلولزی (نانو سل پد)

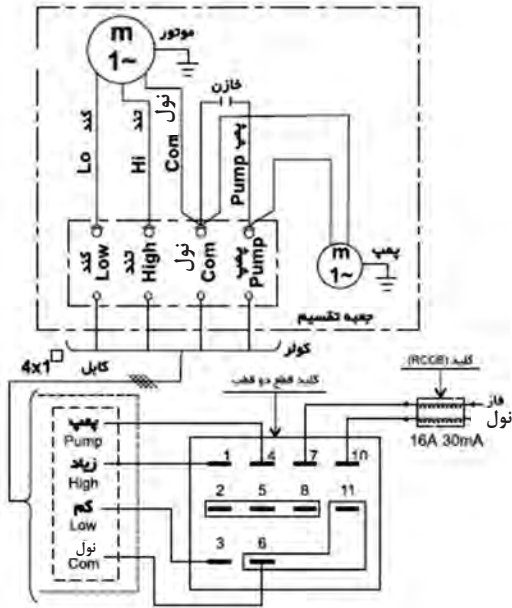

- نقشه سیم‌کشی مینی کولر آبی مدل AC۳۱ و AC۳۲D

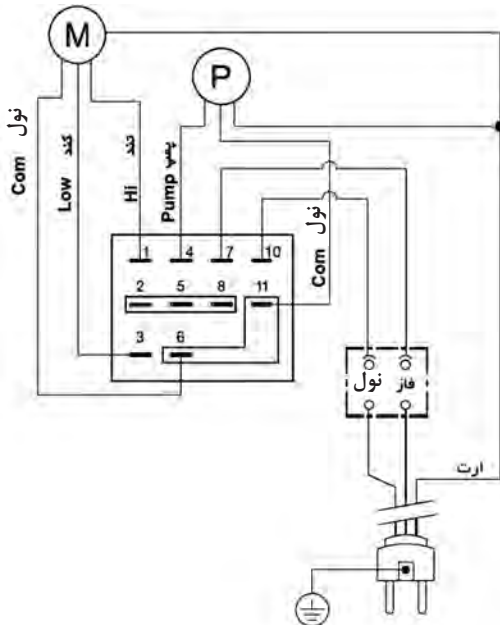

نقشه جزئیات نصب مخزن انبساط بسته

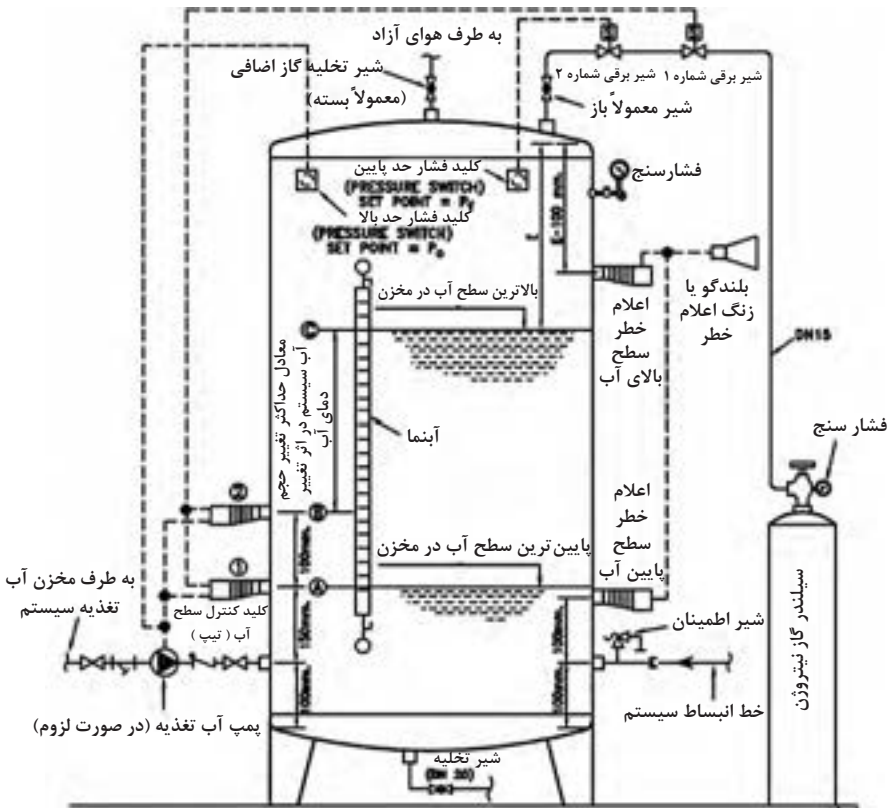

نقشه جزئیات نصب مخزن کویلی

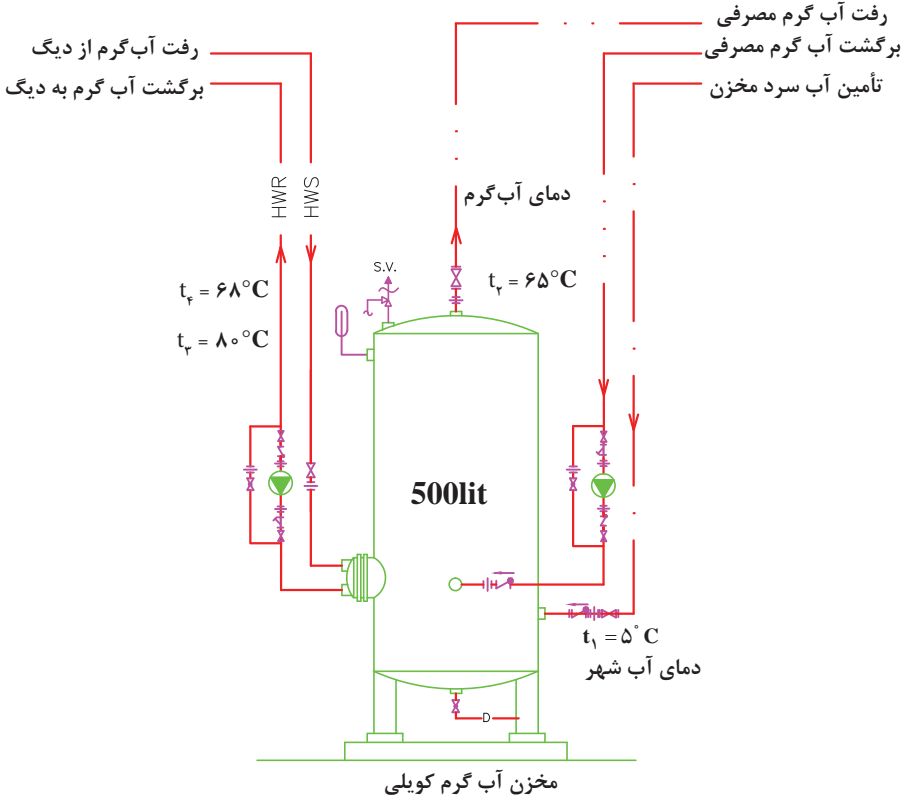
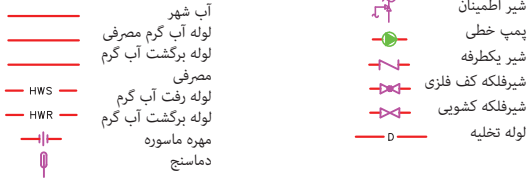

نصب لوله کشی فن کویل

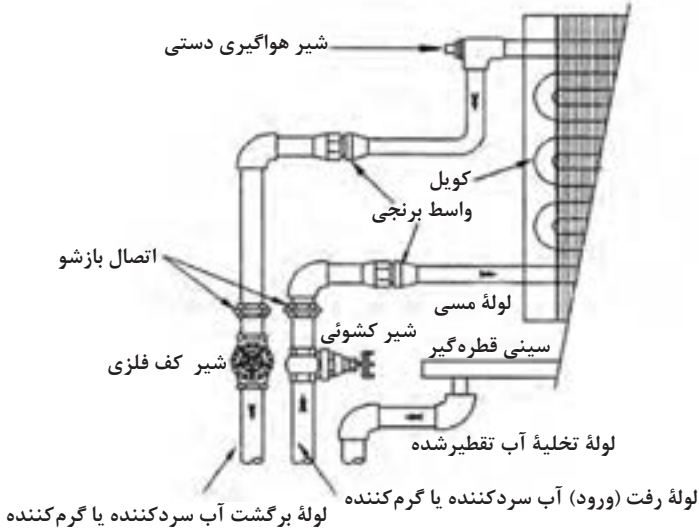

د تايل نصب سيستم لوله کشی فن کویل

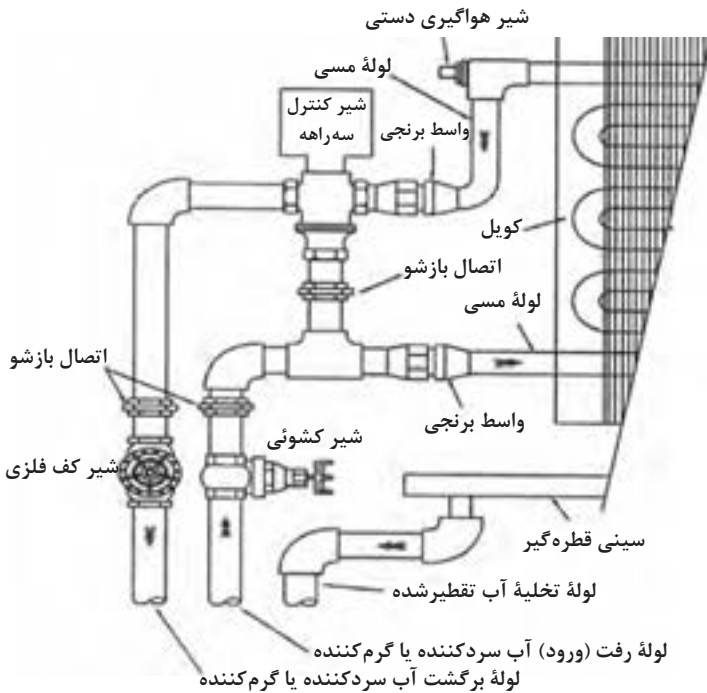

د تايل نصب فن کویل با شیر موتوری

طراحی لوله کشی فن کویل

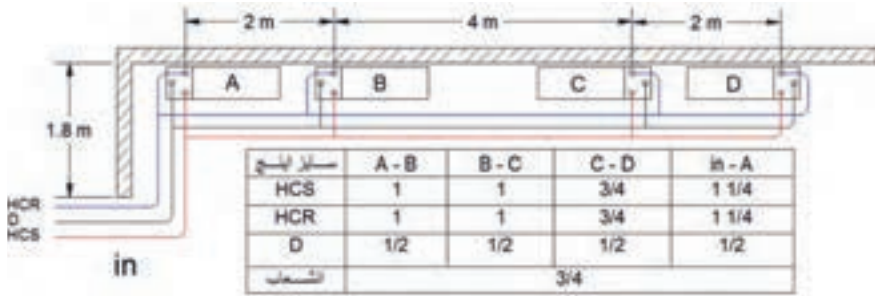

نقشه الف

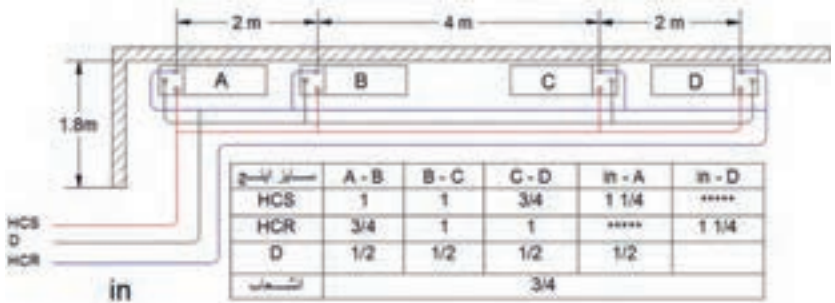

نقشه ب

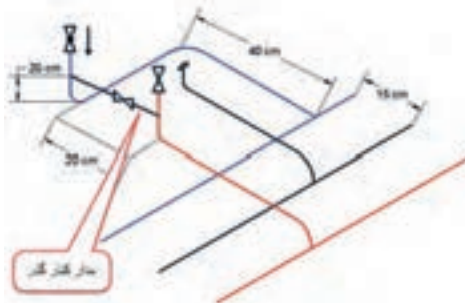

نمونه نحوه انشعاب گیری از خط اصلی

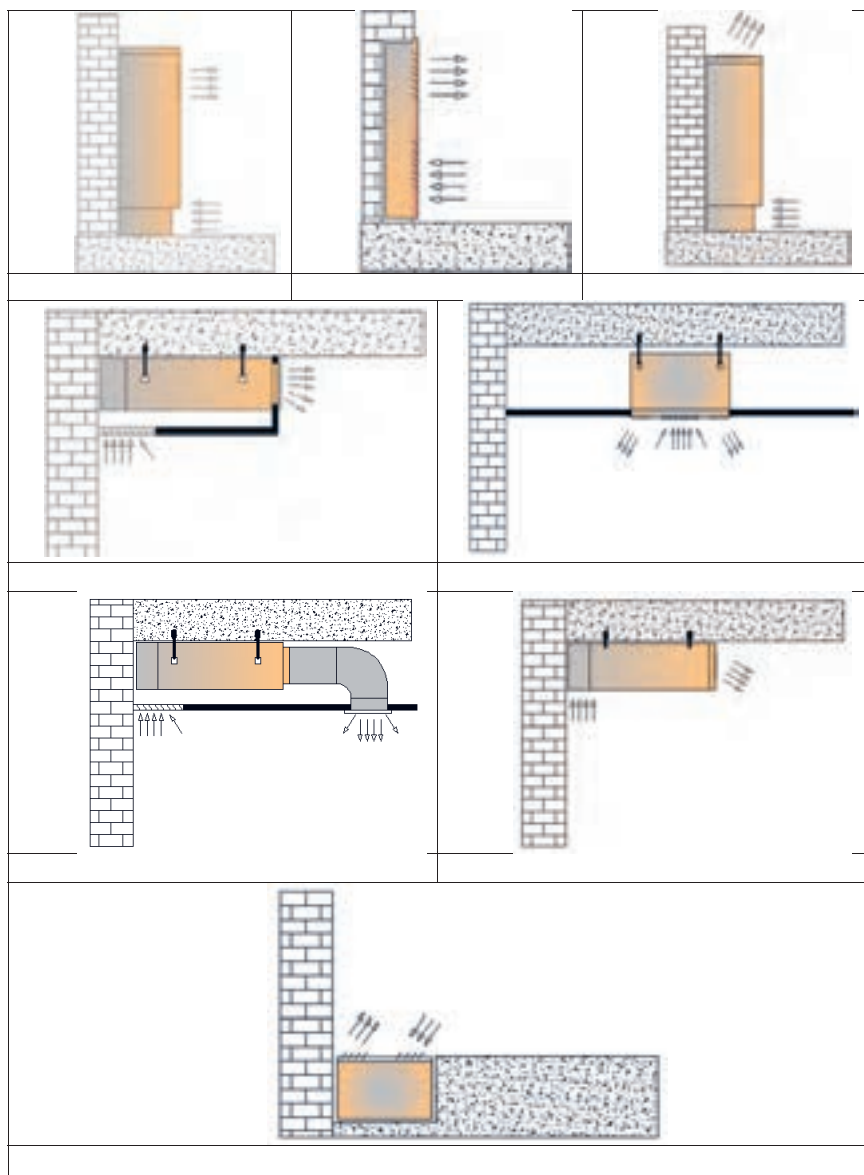

جزئیات نصب فن کویل سقفی

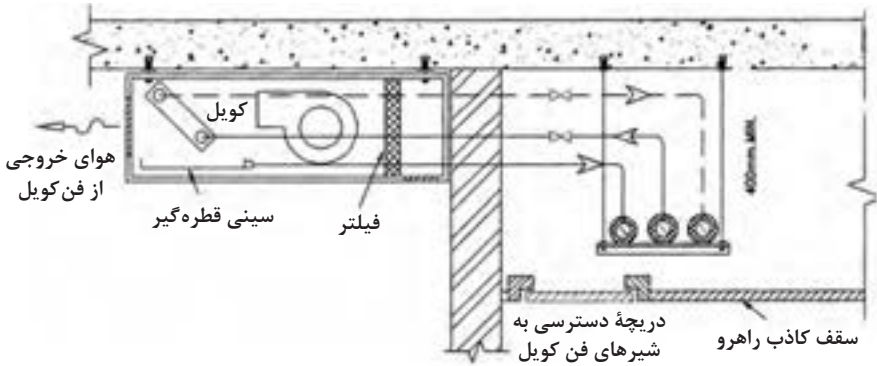

فن کویل سقفی آشکار

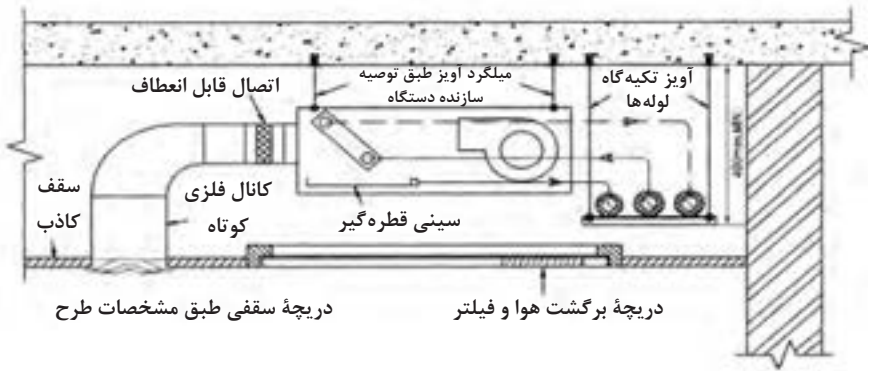

فن کویل سقفی داخل سقف کاذب با دریچه خروج سقفی هوا

جزئیات اتصال فن کویل

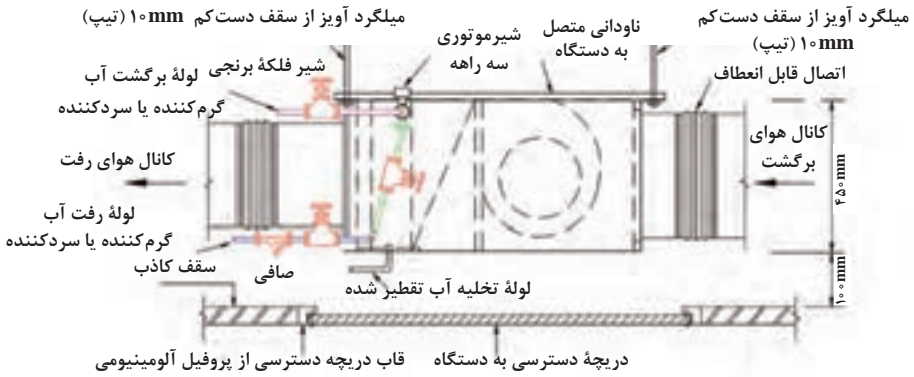

فن کویل کانالی افقی در داخل سقف کاذب

جزئیات اتصال فن کویل به سیستم لوله کشی

<p>کویل مسی واسط برنجی اتصال بازشو اتصال تجمعی شیر کشویی</p>	<p>کویل مسی واسط برنجی اتصال دنده‌ای بازشو اتصال تجمعی مولینکی شیلنگ قابل انعطاف (با لوله ترموپلاستیک) (به یادداشت شماره ۴ نگاه کنید) مغزی فولادی یا برنجی شیر قطع و وصل</p>	<p>تبدیل مسی در کویل مسی صورت لزوم اتصال تجمعی مولینکی لوله مسی اتصال فشاری بازشو مغزی برنجی مناسب برای اتصال فشاری شیر قطع و وصل</p>
<p>اتصال با لوله فولادی</p>	<p>اتصال با شیلنگ قابل انعطاف</p>	<p>اتصال با لوله مسی یا تلفیقی</p>
<p>● در صورت استفاده از اتصال شیلنگی، حداکثر دمای کار شیلنگ نباید کمتر از 95°C باشد و فشار کار شیلنگ در دمای 95°C نباید کمتر از ۱۰ بار باشد.</p> <p>● اتصال کویل مسی فن کویل به لوله و اتصالات فولادی باید با لوله مسی و اتصال فشاری و یا با واسط برنجی، که یک دهانه آن با اتصال لحييمی به جوشي به کویل متصل می شود و دهانه دیگر آن با اتصال دنده‌ای به لوله یا اتصالات فولادی متصل می گردد، صورت گیرد.</p>		

نصب تجهیزات گرمایشی تابشی

رفلکتور نباید با لوله، بعد مونتاژ تماس داشته باشد.

<p>خطی مستقیم</p>	<p>U شکل</p>



کنترل دستی دور فن دستگاه از طریق کلید سلکتوری، بدون کنترل کننده دما



کنترل دستی دور فن دستگاه از طریق کلید سلکتوری، با کنترل کننده دما

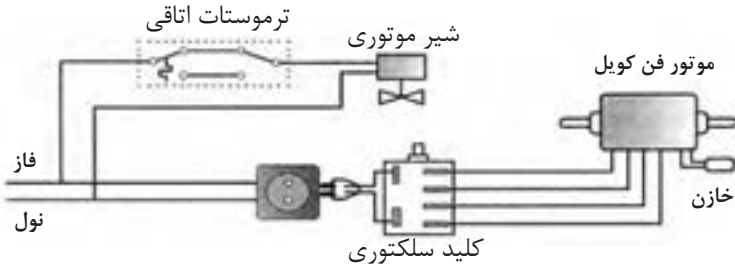

کنترل دستی دور فن + کنترل مدار آب با مجموعه شیر سه راهه (دوراهه) و کنترل دما

طرح‌های مختلف مدار الکتریکی فن کویل

نقشه جزئیات یونیت هیتر

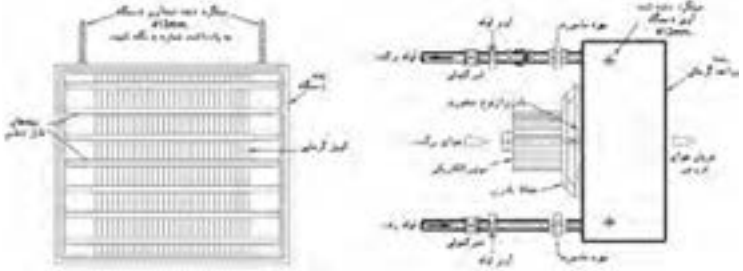

نقشه جزئیات نصب یونیت هیتر آب گرم افقی

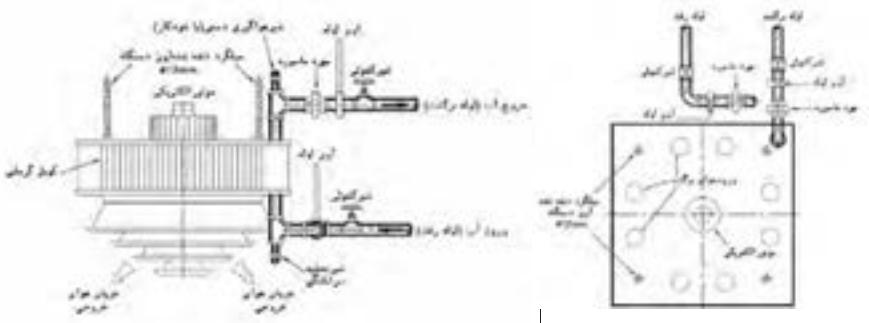

نقشه جزئیات نصب یونیت هیتر آب گرم عمودی (سقفی)

مدار برقی یونیت هیتر

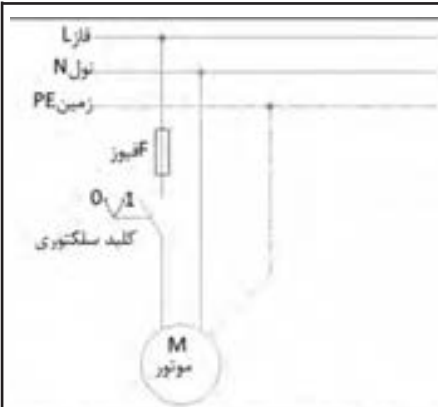

مدار برق موتور یونیت هیتر با کلید سلکتوری دو حالت

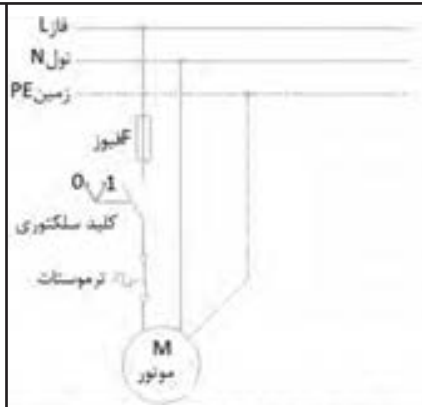

مدار برق موتور یونیت هیتر با کلید سلکتوری دو حالت با ترموستات

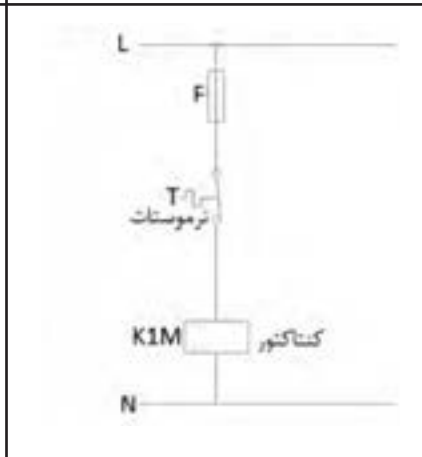
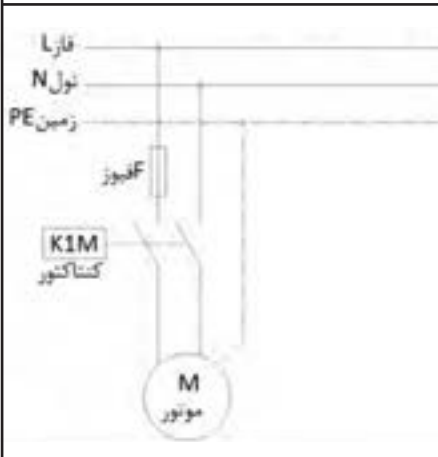













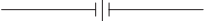
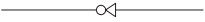



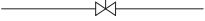



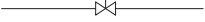

مدار برق موتور یونیت هیتر با کنتاکتور و ترموستات

شرح	علامت	DESCRIPTION
WATER SUPPLY PIPES		
لوله گشی آبرسانی		
لوله توزیع آب سرد مصرفی	—————DCW—————	DOMESTIC COLD WATER PIPE
لوله توزیع آب سرد مصرفی	————— . —————	DOMESTIC COLD WATER PIPE
لوله توزیع آب گرم مصرفی	—————DHWS—————	DOMESTIC HOT WATER SUPPLY PIPE
لوله توزیع آب گرم مصرفی	————— . . . —————	DOMESTIC HOT WATER SUPPLY PIPE
لوله برگشت آب گرم مصرفی	—————DHWR—————	DOMESTIC HOT WATER RECIRCULATING PIPE
لوله برگشت آب گرم مصرفی	————— —————	DOMESTIC HOT WATER RECIRCULATING PIPE
لوله توزیع آب ۴۰ درجه سانتیگراد	————— 40°C —————	40°C TEMPERATURE WATER PIPE
لوله توزیع آب تصفیه شده	—————TW—————	TREATED WATER PIPE
لوله آب غیر آشامیدنی	—————NPW—————	NON POTABLE WATER PIPE
لوله رفت آب آشامیدنی خنک‌شده	—————CHD—————	CHILLED DRINKING WATER SUPPLY PIPE
لوله برگشت آب آشامیدنی خنک‌شده	—————CHD—————	CHILLED DRINKING WATER RETURN PIPE
WASTE WATER PIPES		
لوله گشی فاضلابی		
لوله فاضلاب بهداشتی ، نصب در طبقات ساختمان	—————SAN—————	ABOVE GRADE SANITARY WASTE PIPE
لوله فاضلاب بهداشتی ، دفن در زیر کف پایین‌ترین طبقه	—————SAN—————	BELOW GRADE SANITARY WASTE PIPE
لوله آب باران ، نصب در طبقات ساختمان	—————SD—————	ABOVE GRADE STORM DRAIN PIPE
لوله آب باران ، دفن در زیر کف پایین‌ترین طبقه	—————SD—————	BELOW GRADE STORM DRAIN PIPE
لوله هواکش فاضلاب	-----	VENT PIPE
چاه خشک		DRY WELL
مقیاس: ندارد	تاریخ:	عنوان نقشه: سازمان مدیریت و برنامه‌ریزی کشور
تصویب:	طراح:	معاونت امور فنی
شماره ردیف در مشخصات فنی عمومی-نشریه شماره ۱۲۸	M.D. 101-01-1	شماره نقشه: دفتر امور فنی، تدوین معیارها و کاهش خطرپذیری ناشی از زلزله











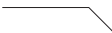







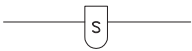

نمادهای لوله کشی سیستم گرمایی

شرح	علامت	DESCRIPTION
HEATING PIPES		
لوله کشی سیستم گرمایی لوله رفت آب گرم کننده دما بالا (حداکثر ۲۳۰ درجه سانتیگراد)	HTWS	HIGH TEMPERATURE WATER SUPPLY PIPE (230°C MAX.)
لوله برگشت آب گرم کننده دمای بالا (حداکثر ۲۳۰ درجه سانتیگراد)	HTWR	HIGH TEMPERATURE WATER RETURN PIPE (230°C MAX.)
لوله رفت آب گرم کننده دما متوسط (حداکثر ۱۷۵ درجه سانتیگراد)	MTWS	MEDIUM TEMPERATURE WATER SUPPLY PIPE (175°C MAX.)
لوله برگشت آب گرم کننده دما متوسط (حداکثر ۱۷۵ درجه سانتیگراد)	MTWR	MEDIUM TEMPERATURE WATER RETURN PIPE (175°C MAX.)
لوله رفت آب گرم کننده دمای پایین (حداکثر ۱۲۰ درجه سانتیگراد)	HWS	HOT WATER HEATING SUPPLY PIPE (LOW TEMPERATURE , 120°C MAX.)
لوله برگشت آب گرم کننده دمای پایین (حداکثر ۱۲۰ درجه سانتیگراد)	HWR	HOT WATER HEATING RETURN PIPE (LOW TEMPERATURE , 120°C MAX.)
لوله تخلیه	D	DRAIN PIPE
لوله انبساط	E	EXPANSION PIPE
FIRE PROTECTION PIPES		
لوله توزیع آب آتش نشانی	F	FIRE PROTECTION PIPE
لوله توزیع آب در سیستم آفتشان	SPK	SPRINKLER SUPPLY PIPE
لوله تخلیه پس آب در سیستم آفتشان	SPK	SPRINKLER DRAIN PIPE
لوله توزیع گاز کربنیک	CO2	CARBON DIOXIDE GAS PIPE
GAS PIPES		
لوله کشی گاز		
لوله توزیع گاز سوخت طبیعی (شهری)	G	NATURAL GAS PIPE
لوله توزیع گاز سوخت مایع	LPG	LIQUID PETROLEUM GAS PIPE
لوله توزیع گاز نیتروژن	N	NITROGEN GAS PIPE
لوله توزیع گاز اکسیژن	O	OXYGEN GAS PIPE
FUEL OIL PIPES		
لوله کشی سوخت		
لوله رفت سوخت مایع	FOS	FUEL OIL SUPPLY PIPE
لوله برگشت سوخت مایع	FOR	FUEL OIL RETURN PIPE
لوله پرکن مخزن سوخت مایع	FOF	FUEL OIL TANK FILLING PIPE
لوله اندازه گیری میزان سوخت مایع در مخزن	FOG	FUEL OIL TANK GAGE PIPE
لوله سرریز مخزن سوخت مایع	FOO	FUEL OIL TANK OVER FLOW PIPE
لوله هواکش مخزن سوخت مایع	FOV	FUEL OIL TANK VENT PIPE
مقیاس: ندارد	تاریخ:	عنوان نقشه: نقشه کشی لوله کشی های علائم نقشه کشی لوله کشی های تاسیسات گرمایی آتش نشانی ، گاز و سوخت
تصویب:	طراح:	
شماره ردیف در مشخصات فنی عمومی-نشریه شماره ۱۷۸		شماره نقشه:
M.D. 101-03-1		سازمان مدیریت و برنامه ریزی کشور معاونت امور فنی دفتر امور فنی، تدوین معیارها و کاهش خطرپذیری ناشی از زلزله

شرح	علامت	DESCRIPTION
شیر کشویی		GATE VALVE
شیر کف فازی		GLOBE VALVE
شیر معمولاً بسته		NORMALLY CLOSED VALVE
شیر یکطرفه		CHECK VALVE
شیر پروانه ای		BUTTERFLY VALVE
شیر ترکیبی یکطرفه و قطع و وصل		STOP CHECK VALVE
شیر ساچمه ای (توپکی)		BALL VALVE
شیر سماوری		PLUG VALVE
شیر سوزنی		NEEDLE VALVE
شیر سریع باز شونده		QUICK OPENING VALVE
شیر موتوری دو راهه		2-WAY MOTORIZED VALVE
شیر موتوری سه راهه		3-WAY MOTORIZED VALVE
شیر قطع و وصل با کوئل الکتریکی		SOLENOID VALVE
شیر شناور		FLOAT VALVE
شیر کشویی ۹۰ درجه		ANGLE GATE VALVE
شیر کف فازی ۹۰ درجه		ANGLE GLOBE VALVE
شیر فشار شکن از نوع کنترل کننده اختلاف فشار طرفین شیر		DIFFERENTIAL PRESSURE REDUCING REGULATOR
شیر تنظیم جریان		BALANCING VALVE
شیر هواگیری دستی		MANUAL AIR VENT
شیر هواگیری خودکار		AUTOMATIC AIR VENT
شیر روی لوله قائم		VALVE ON RISER
شیر اطمینان فشار		PRESSURE RELIEF VALVE
شیر اطمینان فشار و دما		PRESSURE AND TEMPERATURE RELIEF VALVE

مقیاس: ندارد	تاریخ:	عنوان نقشه: علائم نقشه کشی شیرالات لوله کشی (قسمت اول)	سازمان مدیریت و برنامه ریزی کشور معاونت امور فنی
تصویب:	طراح:	شماره نقشه: M.D. 101-05-1	دفا رمور فنی، تدوین معیارها و کاهش خطای پذیری ناشی از زلزله
شماره ردیف در مشخصات فنی عمومی-نشریه شماره ۱۳۸			

نماد اجزای لوله کشی

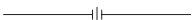
شرح	علامت	DESCRIPTION
زانوی ۹۰ درجه		90° ELBOW
زانوی ۴۵ درجه		45° ELBOW
زانو درمحل گردش بطرف بالا		ELBOW FACING TOWARD VIEWER
زانو درمحل گردش بطرف پائین		ELBOW FACING AWAY FROM VIEWER
سراه ۹۰ درجه		TEE(90°)
سراه بطرف بالا		TEE FACING TOWARD VIEWER
سراه بطرف پائین		TEE FACING AWAY FROM VIEWER
کف شوی		FLOOR DRAIN
تخلیه غیرمستقیم به شبکه فاضلاب		DRAIN FUNNEL
جداکننده هوا		AIR SEPARATOR
شیر هواگیری خودکار		AUTOMATIC AIR VENT
شیر هواگیری دستی		MANUAL AIR VENT
شیب لوله		PIPING PITCH(%MM/M)
شیب لوله		PIPING PITCH(%MM/M)
مفصل انبساط		EXPANSION JOINT
هادی محوری		ALIGNMENT GUIDE
مهار - نقطه ثابت نمودن لوله		ANCHOR POINT
تکیه گاه آزاد لوله		SUPPORT
تبدیل هم مرکز (هم محور)		CONCENTRIC REDUCER
تبدیل خارج از مرکز، هم سطح در زیر		ECCENTRIC REDUCER, FLAT ON BOTTOM
تبدیل خارج از مرکز، هم سطح در بالا		ECCENTRIC REDUCER, FLAT ON TOP
فلنج		FLANGE
مهره و ماسوره ، دنده ای		UNION, SCREWED

مقیاس:	تاریخ:	عنوان نقشه:	سازمان مدیریت و برنامه ریزی کشور معاونت امور فنی
ندارد		علائم نقشه کشی اتصالات لوله ها و اجزای لوله کشی (قسمت اول)	
تصویب:	طراح:	شماره نقشه:	دفتر امور فنی، تدوین معیارها و کاهش خطرپذیری ناشی از زلزله
	شماره ردیف در مشخصات فنی عمومی - نشریه شماره ۱۲۸	M.I.D. 101-06-1	

شرح	علامت	DESCRIPTION
غلاف		SLEEVE
اتصال قابل انعطاف (لرزه گیر)		FLEXIBLE CONNECTION
درپوش لوله		PIPE CAP OR PLUG
دماسنج		TEMPERATURE GAGE
فشار سنج		PRESSURE GAGE
درپوش تخلیه آب		DIRT POCKET
جهت جریان سیال در لوله		WATER FLOW IN PIPE
دریچه‌باز دید انتهای لوله (نصب روی کف)		CLEANOUT DECK PLATE
دریچه‌باز دید روی لوله (نصب روی کف)		CLEANOUT ON HORIZONTAL
دریچه‌باز دید در انتهای لوله افقی		CLEANOUT ON HORIZONTAL
نشان دهنده جریان		FLOW INDICATOR
کنتور آب		WATER METER
شیر آتش نشانی در محوطه		FIRE HYDRANT CLEANOUT DECK PLATE ON THE LINE
چاه خشک		DRY WELL
صافی		STRAINER
شیر سرشلنگی		HOSE BIBB
شیر شلنگی		HOSE CONNECTED VALVE

مقیاس: ندارد	تاریخ:	عنوان نقشه: علامت نقشه‌کشی	سازمان مدیریت و برنامه‌ریزی کشور
تصویب:	طراح:	اتصالات لوله‌ها و اجزای لوله‌کشی (قسمت دوم)	معاونت امور فنی
شماره ردیف در مشخصات فنی عمومی-نشریه شماره ۱۳۸		M.D. 101-06-2	دفا مورفنی، تدوین معیارها و کاهش خطری پذیری ناشی از زلزله

Chilled Water	آب سرد شده	Bend Radius	شعاع خم
Chisel Test	آزمون قلم و چکش	Bending	خم کاری
Circuit	مدار	Bending angle	زاویه کاری
Circuit Breaker	قطع‌کننده مدار (کلید مینیاتوری)	British Thermal Unit	واحد گرما در سیستم انگلیسی
Circulating Pump	پمپ سیرکولاسیون	(Btu)	(بی‌تی‌یو)
Cleanout	دریچه‌ای برای تخلیه سیستم	Burner	مشعل
Clearency	لقی	butt joint	اتصال لب به لب
Closed Cycle	مدار بسته	butt-lap joint	اتصال لب روی هم سر به سر
Coil	کویل	Bypass	بای‌پاس (مسیر کنارگذر)
Cold Junction	اتصال سرد	Cable	کابل
Cold Water	آب سرد	Cad Cell or Cadmium Cell	فتوسل یا چشم الکتریکی
Collector	جمع‌کننده	Calorie	کالری (واحد گرمادرسیستم متریک)
Combustion	احتراق	Capacitor	خازن
Combustion Air	هوای احتراق	Capacitor - Start motor	خازن راه‌انداز موتور
Combustion Chamber	محفظه احتراق	Capacity	ظرفیت
Combustion Products	محصولات احتراق کامل	Capillary action	خاصیت موینگی
Commercial Building	ساختمان تجاری	Capillary Tube	لوله موین
Common Neutral	اتصال مشترک زمین (نول)	Carbon Dioxide (CO ₂)	دی‌اکسید کربن
Compound Gauge	گیج مرکب	Carbon Monoxide	مونواکسید کربن
Compressor	کمپرسور	Cathode	کاتد
Compressor Efficiency	راندمان کمپرسور	Cathodic Protection	محافظت کاتدی کنترل خوردگی
Compressor Open Type	کمپرسور نوع باز	Cavitation	کاویتاسیون (هوا گرفتن پمپ)
Compressor Seal	سیل کمپرسور وسیله گازبند که در کمپرسورهای باز می‌باشد	Ceiling	سقف
Condensate	بخار تقطیر شده	Celsius	سلسیوس (واحد دما در سیستم متریک)
Condense	تقطیر	Center	مرکز
Condenser	کندانسر (تقطیرکننده)	Centigrade Scale	مقیاس سانتی‌گراد
Condensing Pressure	فشار تقطیر	Centimeter	سانتی‌متر
Condensing Temperature	دمای تقطیر	Central Cooling	سرمایش مرکزی
Condensing Unit	واحد تقطیر یا کندانسینگ یونیت شاتون (قطعه‌ای که پیستون را به میل‌لنگ وصل می‌کند).	Central Heating	گرمایش مرکزی
Connecting Rod	میل‌لنگ	Centrifugal Compressor	کمپرسور گریز از مرکز
Cooling Coil	کویل سرمایی	Centrifugal Pump	پمپ گریز از مرکز
Cooling Tower	برج خنک‌کن	Centrifugal Switch	کلید گریز از مرکز
Contact	کنتاکتور (کلید مغناطیسی)	Cfm (cubic feet per minute)	فوت مکعب در دقیقه
Control Valve	شیر اتوماتیک	Change of State	تغییر حالت
Control Voltage	ولتاژ کنترل	Chapter	بخش فصل
Convection	جابجایی، وزش یا کنوکسیون	Charging Cylinder	سیلندر شارژ
		Chart	نمودار
		Check Valve	شیر یک سوپه

Electronics	الکترونیک (علم نیمه هادی‌ها)	Crankshaft	میل لنگ
Energy	انرژی	Current	جریان الکتریکی
Energy Label	برچسب انرژی	Current Relay	رله جریان
Engineer	مهندس	Cut in	نقطه وصل
Enthalpy	انتالپی (گرما)	Cut out	نقطه قطع
Epoxy	رنگ ضد رطوبت	Cylinder	سیلندر
Equalizer Tube	لوله متعادل کننده	Cylinder Head	سرسیلندر
Equipment Grounding	سیم اتصال به زمین	Damper	دمپر (وسيله کنترل مقدار هوا)
Conductor (E)	کنداکتور	DC (Direct Current)	جریان مستقیم
Equipment	تجهیزات	Degree	درجه
Evacuation	وکیوم یا تخلیه هوا	Dehumidification	رطوبت گیری
Evaporation	تبخیر	Dehumidifier	رطوبت گیر
Evaporative Condenser	کندانسر تبخیری	Density	دانسیته چگالی
Evaporative Cooler	سردکن تبخیری نظیر کولرهای آبی	Design Pressure	فشار طراحی
Evaporator	اوپراتور (تبخیر کننده)	Design Temperature	دمای طراحی
Evaporator Coil	کوئل اوپراتور	Dew Point	نقطه شبنم
Evaporator Dry Type	اوپراتور نوع خشک	Diameter	قطر
Evaporator Fan	فن اوپراتور	Diaphragm	دیافراگم (صفحه قابل انعطاف)
Exhaust Opening	باز شو تخلیه	Dielectric	دی الکتریک
Expansion Joint	اتصال انبساطی	Differential	دیفرانسیل (اختلاف بین نقطه وصل و نقطه قطع در کلیدهای اتوماتیک)
Expansion Loop	حلقه انبساطی	Diffuser	دریچه هوا
Expansion Tank	مخزن انبساط	Diode	دیود
Expansion Valve	شیر انبساط	Direct	مستقیم
External Equalizer	متعادل کننده خارجی	Direct Connected	اتصال مستقیم
Fahrenheit	فارنهایت	Direct Expansion	اوپراتور انبساط مستقیم
Fan	فن (پروانه)	Evaporator	تخلیه (محل خروج گاز داغ از کمپرسور)
Fan Coil	فن کوئل	Discharge	جدا کردن
Farad	فاراد (واحد سنجش ظرفیت خازن)	Disconnect	رطوبت گیر خشک کن
Fault	خرابی	Drier	تشتک زیر اوپراتور
Filter	فیلتر	Drip pan	دمای حباب خشک
Fin	فین (پره)	Dry Bulb Temperature	یخ خشک (کربن دی اکسید جامد)
Finned Tubes	لوله‌های پره دار	Dry Ice	تست مخرب
Fire Damper	دمپر آتش	DT	داکت (کانال)
Flammability	قابلیت اشتعال	Duct	خارج از مرکز
Flare	لاله سرلوله	Eccentric	راندمان
Flash weld	جوش جرقه‌ای	Efficiency	دیفرانسیل الکتریکی
Float Valve	شیر شناور	Electric Defrost	گرمکن الکتریکی
Flooded Evaporator	اوپراتور پر	Electric Heater	نش‌یاب الکتریکی (یک وسیله جهت
Flue Gas	محصولات احتراق که از دودکش خارج می شوند.	Electronic Leak Detector	نش‌یاب الکتریکی (یک وسیله جهت
Folding	خم کردن (تا کردن)		نش‌یابی مبرد از سیستم تبرید)

Heat of Fusion	گرمای ذوب (نهان)	Fpm (Feet Per Minute)	اف پی ام (فوت در دقیقه)
Heat Pump	پمپ حرارتی	Freezing	انجماد
Heat Transfer	انتقال حرارت	Freon	فریون (مواد مبرد هالوکربنی)
Heating Coil	کوئل گرمایی	Frequency	فرکانسی
Heating Load	بار گرمایی	Fresh Air	هوای تازه
Heating Out Put	توان گرمایی خروجی (مفید)	Friction	اصطکاک مالش
Heating Surface	سطح حرارتی	Fundamental	اساسی اصلی
Heating Value	ارزش گرمایی	Furnace	کوره هوای گرم
Heating	گرمایی	Fuse	فیوز (وسیله حفاظتی الکتریکی)
Height	ارتفاع	Fusible Plug	درپوش ذوب شونده
Hermetic Compressor	کمپرسور بسته	Gage Port	گیج پورت (محل نصب گیج)
Hertz	هرتز (واحد فرکانس)	Gage Pressure	فشار گیج یا فشار نسبی
High Pressure Cut Out	کلید قطع در فشار بالا	Gage Vacuum	گیج وکیوم (وسیله ای جهت اندازه گیری فشارهای کمتر از فشار اتمسفر)
High Side	سمت بالا	Galvanizing	گالوانیزه کردن
Horsepower	اسب بخار	Gas	گاز
Hot Gas	گاز داغ	Gas Pressure Switch	کلید فشار گاز
Hot Gas Bypass	بای پاس گاز داغ	Noncondensable-Gas	گاز غیر قابل تقطیر
Hot Gas Defrost	برفک زدایی به طریق گاز داغ	Gat Valve	شیر کشویی
Humidifier	رطوبت زن	Glass Wool	پشم شیشه
Humidistat	کنترل کننده رطوبت	GPM (Gallons Per Minute)	جی پی ام (گالن در دقیقه)
Humidity	رطوبت	Grain	گرین (یکی از واحدهای وزن است. هر ۷۰۰۰ گرین معادل یک پوند می باشد.)
Hydrocarbons	هیدروکربن ها	Grille	دریچه بدون دمپر
Hydronic	هیدرونیك (سیستمی که سیال واسطه در آن، آب می باشد)	Ground Wire	سیم اتصال زمین با سیم ارت
Ignition Transformer	ترانس جرقه	Ground	اتصال زمین در مدارهای الکتریکی
International Organization for Standardization (ISO)	سازمان بین المللی استانداردسازی (ایزو)	Halide Torch	مشعل هالاید (وسیله تشخیص نشت در سیستم های تبرید با مبردهای هالوکربنی)
International Standard Organization (iso)	سازمان جهانی استاندارد	Hand Hole	هند هول (محفظه ای برای دسترسی دست به داخل مخازن و منابع می باشد.)
Kelvin Scale	مقیاس کلوین (دمای مطلق)	Hand lever shearing machine	قیچی اهرمی
Kilowatt (kw)	کیلووات	Hand snip	قیچی دستی
Kilowatt Hour (Kwh)	کیلووات ساعت (واحد انرژی الکتریکی)	Head Pressure	فشار رانش (فشار خروجی کمپرسور)
lack seam joint	اتصال فرنگی پیچ	Heat	گرما
Lap joint	اتصال لب روی هم	Heat Exchanger	مبدل گرمایی
Latent Heat	گرمای نهان	Heat Load	بار گرمایی
Latent Heat of Condensation	گرمای نهان تقطیر	Heat Loss	افت گرما
Latent Heat of Fusion	گرمای نهان ذوب		
Latent Heat of Melting	گرمای نهان ذوب		
Latent Heat of Vaporization	گرمای نهان تبخیر		
Lead	سرب		

Oil Rings	رینگ روغن	Limit Control	کنترل حد
Oil Separator	جداکن روغن	Limit Switch	کلید حد
Operating Pressure	فشار کاری، فشار داخل سیستم در زمان کارکرد عادی دستگاه می‌باشد.	Line	خط
Orifice	اوریفیس سوراخ کوچک	Line Voltage Thermostat	ترموستات خط ولتاژ
Outside Air	هوای بیرون	Liquid Line	خط مایع
Overload Protector	محافظ اضافه بار	Liter	لیتر
Overload	اورلود	Load	بار
Ozone	اوزن	Low Pressure Cutout	کنترل فشار کم
Packaged	پکیج بسته سرمایی یا گرمایی و یا هر دو	Low Side Pressure	سمت کم فشار
Packing	وسيله گازبند	Manhole	منهول (دریچه آدم‌رو)
Parallel Circuit	مدار موازی	Manifold Gauges	منیفولد گیج (گیج چندراهه)
Pascal	پاسکال	Manometer	مانومتر یا فشارسنج مورد استفاده در فشارهای کم
Peel Test	آزمون خم کاری	Mass	جرم
Piston	پیستون کمپرسور	Mechanical Engineer	مهندس مکانیک
Piston Displacement	جابه‌جایی پیستون	Mechanical Room	موتورخانه
Piston Pin	گزیبن بین (پیستون را به شاتون وصل می‌کند)	Microfarad	میکروفاراد
Pneumatic	پنوماتیک	Micron	میکرون معادل یک هزارم میلی‌متر
Potential Relay	رله پتانسیل رله ولتاژ	Micron Gauge	میکرون گیج (فشارسنجی که برای اندازه‌گیری فشارهای خیلی پایین (و کیوم) به کار برده می‌شود).
Pound per Square Inch	پوند بر اینچ مربع واحد اندازه‌گیری	Minute	دقیقه
Pressure (PSI)	فشار	Miscibility	قابلیت مخلوط دو مایع با یکدیگر
Power	قدرت (توان)	Mixed Air	مخلوط هوا
Pressure	فشار	Moisture Indicator	نشان دهنده رطوبت
Power Factor	ضریب قدرت	Molecule	مولکول
Pressure Drop	افت فشار	Motor	موتور
Pressure Regulator	رگلاتور فشار	Motor Starter	راه‌انداز موتور
Primary Air	هوای اولیه	Natural Convection	کنوکسیون طبیعی
Projection weld	جوش زائده‌ای	Natural Gas	گاز طبیعی
Psi	پی‌اس‌آی، پوند بر اینچ مربع (واحد فشار)	NDT	تست غیر مخرب
Psia	پوند بر اینچ مربع (مطلق)	Nominal	نامی اسمی
Psig	پوند بر اینچ مربع (فشار نسبی)	Noncondensable	غیر قابل تقطیر
Pump Down	پمپ‌دان	Normally Closed	معمولاً بسته
Purging	خالی کردن بخارهای ناخواسته از داخل سیستم یا فضای مورد نظر	Normally Open	معمولاً باز
Rankine	رانکین (درجه‌بندی مطلق دما در سیستم انگلیسی)	Nozzle	نازل
(RW) Resistance Welding	جوشکاری مقاومتی	No - Frost Freezer	فریزر بدون یرفک
Receiver	رسیور (مخزن مایع سرمازا)	Ohm	اهم (واحد سنجش مقاومت الکتریکی می‌باشد)
		Ohms Law	قانون اهم
		Oil Pump	پمپ روغن

Shell	پوسته	Reciprocating	رفت و برگشتی
Shut Down	خاموش کردن	Refrigerant	مبرد (ماده سرمازا)
Sight Glass	سایت گلاس - شیشه دید	Regulator	رگلاتور (کاهنده فشار)
Silver Brazing	لحیم کاری با سیم نقره	Relative Humidity	رطوبت نسبی
Snip	قیچی	Relief Valve	شیر اطمینان
Solder ability	لحیم پذیری	Repair	تعمیر
Soldering	لحیم کاری نرم	Reset	شروع به کار مجدد
Solenoid Valve	شیر برقی	Resistance	مقاومت
Solid	جامد	Return Air	هوای برگشتی هوایی که از اتاق وارد هواساز می شود.
Specific Gravity	وزن مخصوص	Reversed	معکوس شده
Specific Heat	گرمای ویژه	Reversing Valve	شیر معکوس کننده (شیر چهار راهه)
Specific Volume	حجم مخصوص	Riser	رایزر (لوله های بالارونده که در داکت ها انجام می شود.)
Split System	سیستم دوتکه	Riser Diagram	رایزر دیاگرام
Spot weld	نقطه جوش	Roof	پشت بام
Start Winding	سیم پیچ استارت یا راه انداز	Roof Drain	تخلیه پشت بامی (کف شوی پشت بام)
Starting Relay	رله استارت	Room Thermostat	ترموستات اتاقی
Stator	استاتور - قسمت ساکن موتور	Rotary Compressor	کمپرسور دورانی
Steam Trap	تله بخار	Rotor	روتور (قسمت گردنه موتور)
Subcooled	ساب کولد - پیش سرد شده	Run Winding	سیم پیچ کار، سیم پیچ اصلی
Suction Line	خط مکش	Safety Control	کنترل ایمنی
Superheat	سوپر هیت - پیش گرم	Safety Valve	شیر اطمینان شیر ایمنی
Supply Air	هوای ورودی	Saturated Air	هوای اشباع شده
tee joint	اتصال سه پری	Saturation Temperature	دمای اشباع
Temperature Drop	افت دما	scarf joint	اتصال لب به لب مورب
Temperature Rise	افزایش دما	Schrader Valve	شیر شریدر
Thermister	ترمیسستور	Seam weld	درز جوش (جوش نواری)
Thermocouple	ترموکوپل	Second	دومین، ثانیه
Thermodynamics	ترمودینامیک	Secondary Air	هوای ثانویه
Thermostat	ترموستات	Secondary Voltage	ولتاژ خروجی در یک ترانسفورماتور
Thermostatic Expansion Valve	شیر انبساط ترموستاتیک	Self secured joint (lucked seam)	فرنگی پیچ
Three - Way Valve	شیر سه راهه	Semihermetic Compressor	کمپرسور نیمه بسته
Tin	قلع	Sensible Heat	گرمای محسوس
Ton of Refrigeration	تن تبرید	Sensor	حس کننده - حس گر
Torque	گشتاور یا نیروی چرخاننده	Service Valve	شیر سرویس
Transformer	ترانسفورماتور (مبدل ولتاژ و جریان)	Serviceable Hermetic Compressor	یک کمپرسور بسته قابل تعمیر
Upset weld	جوش برجسته	Shaft Seal	سیل شفت - وسیله گازبند دور محور
Vacuum	وکیوم	Sheet metal bending	خم کاری ورق
Valve	شیر	Sheet metal working	ورق کاری
Valve Plate	صفحه سوپاپ		
Vapor Line	خط بخار		

Vapor Pressure	فشار بخار
Vapor	بخار
Velocity	سرعت
Ventilation	تهویه (فرایند تأمین هوای تازه یا بیرون راندن هوا از فضای بسته)
Ventilator	ونتیلاتور با دمنده
Vent	ونت
Viscosity	ویسکوزیته
Voltage	ولتاژ فشار الکتریکی
Voltage Relay	رله ولتاژ
Volt	ولت (واحد پتانسیل الکتریکی)
Volume	حجم
Warm	گرم
Water Column	ستون آب
Water Cooler	آب سردکن
Water Heater	آب گرم کن
Water Meter	کنتور آب (شمارنده دبی عبوری)
Water Proof	ضد آب
Watt	وات (واحد توان الکتریکی می باشد).
Weight	وزن یا سنگینی
Welded	جوش داده شده
Welding Cycle	مراحل جوشکاری
Wet bulb	دمای حباب مرطوب
Wetting	تر شوندگی
Width	پهنا
Winter	زمستان
Wire	سیم
Work Shop	تعمیرگاه
Working Pressure	فشار کاری
Work	کار
Zero	صفر
Zone	منطقه