

بِسْمِ اللَّهِ الرَّحْمَنِ الرَّحِيمِ

اللَّهُمَّ صَلِّ عَلَى مُحَمَّدٍ وَآلِ مُحَمَّدٍ وَعَجِّلْ فَرَجَهُمْ



کتاب کار

فارسی

جلد اول

اول دبستان

فعالیت‌های نوشتاری

نیازهای ویژه



وزارت آموزش و پرورش
سازمان آموزش و پرورش استثنایی کشور

- نام کتاب:** کتاب کار فارسی پایه اول دبستان (جلد اول) - کد ۵۱۰۴۱
- پدیدآورنده:** سازمان آموزش و پرورش استثنایی کشور
- مدیریت برنامه‌ریزی درسی و تألیف:** معاونت برنامه‌ریزی آموزشی و توان‌بخشی
- شناسه افزوده برنامه‌ریزی و تألیف:** محبوبه زرغام‌پور، لیلا بریری، فخرالسادات موسوی، طاهره پورسلیمان، فائزه افتخاری، معصومه شجاعی کزج (اعضای گروه تألیف)
- مدیریت آماده‌سازی هنری:** اداره چاپ و انتشارات سازمان آموزش و پرورش استثنایی کشور
- شناسه افزوده آماده‌سازی:** احمدرضا امینی (مدیر امور فنی و چاپ) - مجید ذاکری یونسی (مدیر هنری) - منصوره صحرایی، نفیسه صحرایی، محمدمهدی ذبیحی فرد، صبا صفا (تصویرگران) - حسین وهابی، محمد مهدی ذبیحی فرد (طراح جلد و صفحه‌آرا)
- نشانی سازمان:** تهران: خیابان انقلاب، خیابان برادران مظفر، شماره ۶۶، تلفن: ۶۶۹۷۰۴۵۵، دورنگار: ۶۶۹۷۰۷۷۸، کدپستی: ۱۴۱۶۹۳۵۶۸۴
- ناشر:** شرکت افست: تهران - کیلومتر ۴ جاده ابعلی، پلاک ۸، تلفن: ۷۷۳۳۹۰۹۳، دورنگار: ۷۷۳۳۹۰۹۷، صندوق پستی: ۴۹۷۹ - ۱۱۱۵۵
- چاپخانه:** شرکت افست «سهامی عام»
- سال انتشار و نوبت چاپ:** چاپ هفتم ۱۳۹۹

برای دریافت فایل pdf کتاب‌های درسی به پایگاه کتاب‌های درسی به نشانی www.chap.sch.ir و برای خرید کتاب‌های درسی به سامانه فروش و توزیع مواد آموزشی به نشانی www.irtextbook.com مراجعه نمایید.

کلیه حقوق مادی و معنوی این کتاب متعلق به سازمان آموزش و پرورش استثنایی کشور است و هرگونه استفاده از کتاب و اجزای آن به صورت چاپی و الکترونیکی و ارائه در پایگاه‌های مجازی، نمایش، اقتباس، تلخیص، تبدیل، ترجمه، عکس‌برداری، نقاشی، تهیه فیلم و تکثیر به هر شکل و نوع بدون کسب مجوز از این سازمان ممنوع است و متخلفان تحت پیگرد قانونی قرار می‌گیرند.

شابک ۹۷۸ - ۹۶۴ - ۰۵ - ۲۳۸۳ - ۴ - ISBN 978 - 964 - 05 - 2383-4



امام مهربان



باسمه تعالی

«...ومن احیاء فلکنا احیاء الناس جمیعا...»

فرایند تولید برنامه‌ی درسی مجموعه فعالیت‌های نظام‌مند و طرح‌ریزی شده‌ای است، که تلاش دارد ابعاد چهارگانه زیرنظام برنامه درسی (طراحی، تدوین، اجرا و ارزشیابی) را در یک بافت منسجم و هماهنگ با غایت و اهداف نظام تعلیم و تربیت رسمی سامان‌دهی نماید.

در تدوین محتوای کتب دانش‌آموزان با نیازهای ویژه که بخشی از فرایند برنامه‌ریزی درسی است، سعی شده تا ملاحظات ساحت‌های تربیتی حاکم بر فلسفه تعلیم و تربیت که ناظر بر رشد و توان‌مندی دانش‌آموزان برای درک و فهم دانش پایه و عمومی، کسب مهارت‌های دانش‌افزایی، به کارگیری شیوه تفکر علمی و منطقی، توان تفکر انتقادی، آمادگی جهت بروز خلاقیت و نوآوری و نیز کسب دانش، پیشش و تفکر فناورانه برای بهبود کیفیت زندگی است، مورد توجه قرار گیرد. این محتوا با فراهم نمودن فرصت‌های مناسب برنامه درسی ضمن تأکید بر انعطاف در عین ثبات و همه‌جانبه‌نگری و توجه به هویت ویژه متریبان با نیازهای خاص، زمینه‌ساز دستیابی دانش‌آموزان به کسب شایستگی‌های لازم (توان‌مندی‌ها، مهارت‌ها) می‌باشد.

امید است این محتوا در تحقق اهداف مؤثر باشد و معلمان عزیز و گرامی با بهره‌گیری از این کتاب بتوانند فراگیران را در دستیابی به صلاحیت‌های فردی و اجتماعی یاری نمایند.

این کار بزرگ حاصل همکاری صمیمانه کارشناسان سازمان آموزش و پرورش کودکان استثنایی و گروه‌های تألیف کتاب‌های درسی می‌باشد، شایسته است از تلاش و مساعی تمامی این عزیزان و همکاران سازمان پژوهش و برنامه‌ریزی آموزشی وزارت متبوع که در مراحل چاپ و آماده‌سازی ما را یاری داده‌اند، تقدیر و تشکر نمایم.

در اینجا از همه همکاران و صاحب‌نظران درخواست می‌نمایم، تا نظرات و پیشنهادهای خود را در خصوص این محتوا به این سازمان منعکس نمایند.

معاون وزیر و رئیس سازمان آموزش و پرورش استثنایی کشور

فهرست

بخش ۱: نگاره‌ها

۱

- ۱۰ نگاره‌ی ۱ : سلام، خانه‌ی ما این جا است
- ۱۳ نگاره‌ی ۲ : به مدرسه می‌رویم
- ۱۵ نگاره‌ی ۳ : سلام، مدرسه‌ی ما این جا است
- ۱۸ نگاره‌ی ۴ : کلاس من، کلاس تو
- ۲۱ نگاره‌ی ۵ : بازی، شادی، تماشا
- ۲۴ نگاره‌ی ۶ : به کلاس نقاشی خوش آمدید!
- ۲۸ نگاره‌ی ۷ : همه با هم مهربانیم!
- ۳۲ نگاره‌ی ۸ : دنیای حیوانات
- ۳۶ نگاره‌ی ۹ : مسجد محله‌ی ما
- ۴۰ نگاره‌ی ۱۰ : در بازار، چه خبر؟

بخش ۲: نشانه‌ها

۲

- ۴۴ نشانه‌ی ۱ : آب
- ۴۶ نشانه‌ی ۲ : بابا
- ۴۹ نشانه‌ی ۳ : باد
- ۵۲ نشانه‌ی ۴ : نان
- ۵۶ نشانه‌ی ۵ : بار
- ۶۰ نشانه‌ی ۶ : بادام
- ۶۴ تمرین دوره‌ای: ۱

- ۶۷ نشانه‌ی ۷: آبر
- ۷۱ نشانه‌ی ۸: دَرس
- ۷۶ نشانه‌ی ۹: تاب
- ۸۱ نشانه‌ی ۱۰: روستا
- ۸۵ نشانه‌ی ۱۱: سوژن
- ۹۰ تمرین دوره‌ای: ۲

سخنی با همکاران:

کتاب فارسی فعالیت های نوشتاری شامل بخش های متنوع و گوناگونی است که به طور موازی با اهداف کتاب خوانداری در نظر گرفته شده است. این بخش ها به منظور تسهیل در امر آموزش و توسعه و تعمیق آموخته ها و تحقق اهداف آموزشی درس می باشد.

بخش های کتاب نوشتاری عبارتند از:

■ **۱ - کامل کن و رنگ بزن:** شامل طرح های ناتمام نماد نوشتاری است که در بخش بنویس به آن اشاره شده و در ابعاد بزرگتر به صورت نقطه چین در نظر گرفته شده است. این تمرین علاوه بر ایجاد انگیزه با هدف صحیح قلم در دست گرفتن، تقویت مهارت های دست ورزی، هماهنگی چشم و دست به منظور تسهیل در نوشتن نشانه هایی است، که دانش آموز در آینده آن ها را فرا خواهد گرفت. ولی در حال حاضر نماینده هیچ یک از حروف الفبا نمی باشند. در هنگام تکمیل طرح های نوشتاری رعایت نکاتی که در کتاب راهنمای معلم به آن اشاره شده الزامی است. پس از انجام این فعالیت دانش آموزان طرح رابه دلخواه رنگ می نمایند.

■ **۲ - بنویس:** در دو بخش نگاره ها و نشانه ها به آن پرداخته شده است. هدف از این فعالیت در بخش نگاره ها تقویت مهارت خوب دیدن و هماهنگی چشم و دست می باشد. دانش آموزان باید در آغاز خط چین را با توجه به الگوی اولیه در جهت فلش شروع و ادامه دهند.

در مرحله بعد نماد نوشتاری که به صورت محو (ترام) است را پررنگ نمایند. در مرحله آخر پس از کسب مهارت لازم به طور مستقل و با توجه به شکل نماد، آن را می نویسند. در تمامی مراحل انجام این فعالیت ها، توجه به خط زمینه، رعایت اندازه حروف، رعایت میزان فشار وارده مداد بر روی کاغذ، رعایت فاصله مناسب نشانه ها در بخش نگاره و کلمه ها و نشانه ها در بخش نشانه ها بسیار مهم است.

فعالیت های بخش بنویس به منظور توسعه و تعمیق یادگیری مهارت های خواندن و نوشتن به طور همزمان می باشد.

■ **۳ - فکر کن و انجام بده:** فعالیت های این قسمت عبارتند از: کلمه نویسی، تصویر نویسی، کلمه سازی، کامل کردن جملات، وصل کردن، علامت زدن، رنگ زدن، رونویسی، مرتب کردن کلمه های بهم ریخته، ترکیب کردن، تطابق تصاویر با کلمه یا جمله های داده شده و ...

توجه همکاران گرامی را به این نکته جلب می نمایم که تمرین های ارائه شده به صورت نمونه است، و برای تثبیت یادگیری ارایه تمرین های مشابه با در نظر گرفتن اهداف هر بخش و تفاوت های فردی دانش آموزان ضروری خواهد بود.

■ **۴ - تمرین های دوره ای:** در هر کتاب به تناسب اهداف آموزشی آن کتاب تمرین های دوره ای در محتوا سازمان دهی شده است، که آموزگار ضمن مرور آموخته های دانش آموزان فرایند ارزیابی مستمر را اجرا و در صورت نیاز به ارایه آموزش های ترمیمی می پردازد.

■ **۵ - فعالیت منزل:** در پایان آموزش هر نشانه، فعالیتی تحت عنوان فعالیت منزل در نظر گرفته شده است. که دانش آموزان با کمک والدین آن را در منزل انجام می دهند. این فعالیت به منظور تنوع بخشی به کار دانش آموزان جهت تثبیت و تعمیق آموخته ها به صورت خلاقانه (کاردستی، نقاشی، جستجو در کتاب و روز نامه ها و...) صورت می پذیرد.

■ **۶ - نماد تشویق:** در انتهای هر درس نمادی تحت عنوان نماد تشویقی است. که آموزگار پس از اتمام هر فعالیت با توجه به توان هر دانش آموز به منظور تشویق آنان اشکال را رنگ آمیزی می کند. تعداد اشکال رنگ شده نشان دهنده ی میزان تحقق اهداف آموزشی توسط دانش آموز می باشد.

گروه مؤلفان

هنگامی که به خانه ای وارد شدید، به یکدیگر سلام کنید.
قرآن کریم

بخش ۱

نگاره ها



سلام، خانه ی ما این جا است.

نگاره ی ۱

کامل کن و رنگ بزن

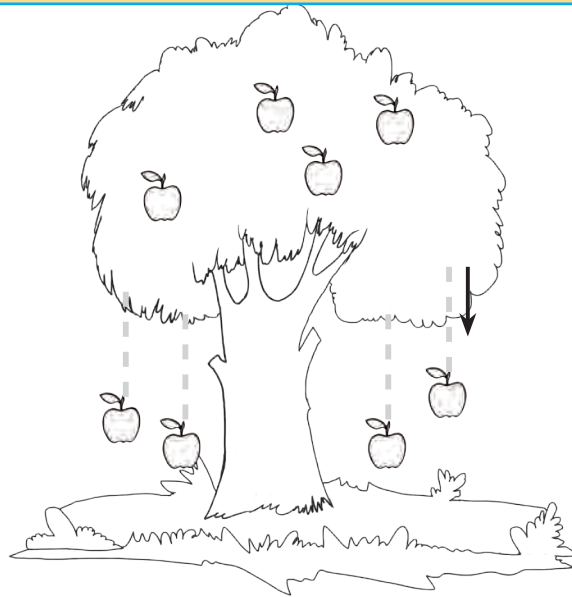

بنویس



کامل کن و رنگ بزن

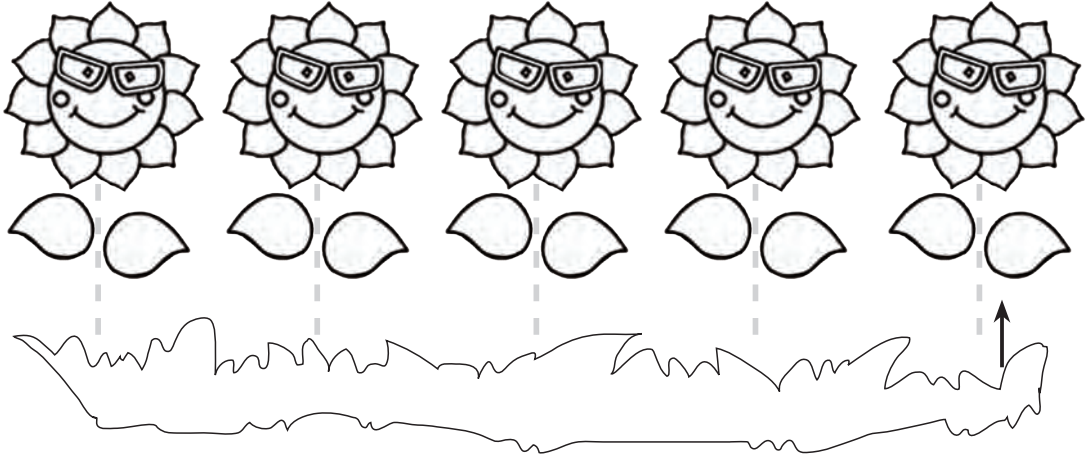

بنویس

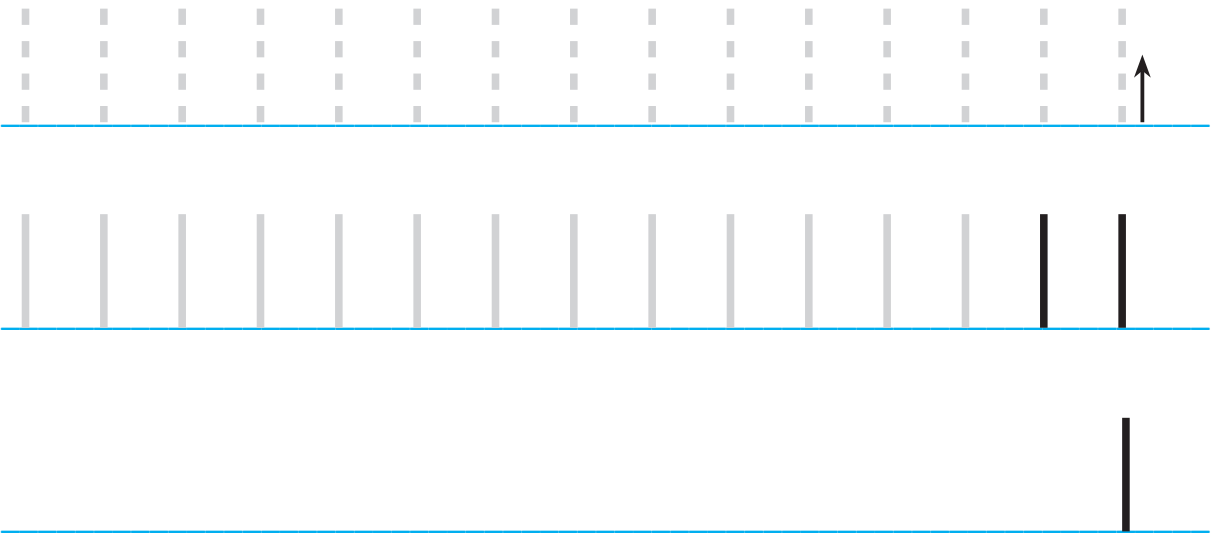

فکر کن و انجام بده



● کلمه‌ی زیر را می‌خوانم ، تصویر مربوط به آن را رنگ بزن.

اَبر

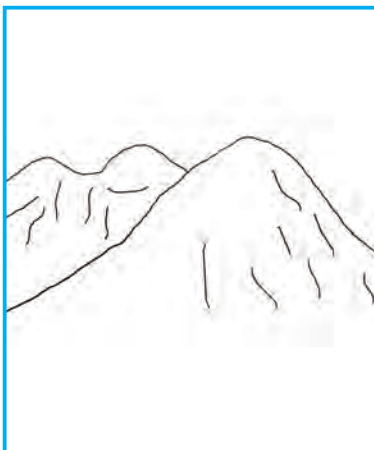

● شما در خانه با چه کسی زندگی می‌کنید؟ علامت بزن.



به فرزند خود کمک کنید تا با استفاده از نمک جهت این لوحه (↑ ↓) را با انگشت تمرین نماید.



به مدرسه می رویم.

نگاره ی ۲

کامل کن و رنگ بزن

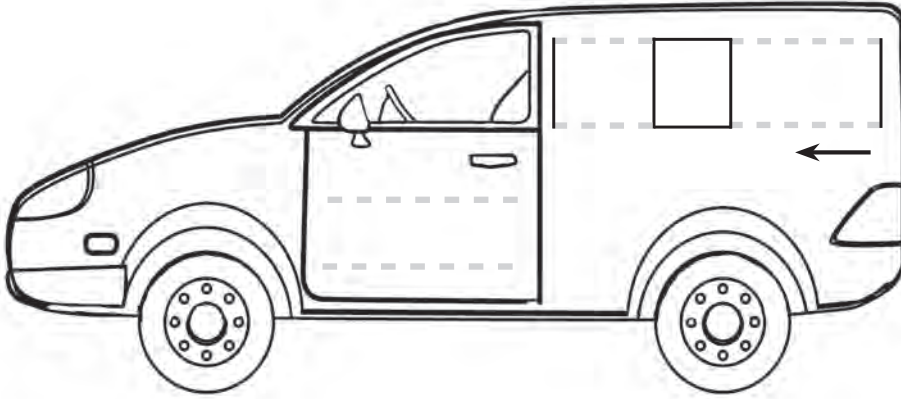

بنویس



فکر کن و انجام بده



● دانش آموزی که در صندلی آخر مینی بوس نشسته است را علامت بزن.

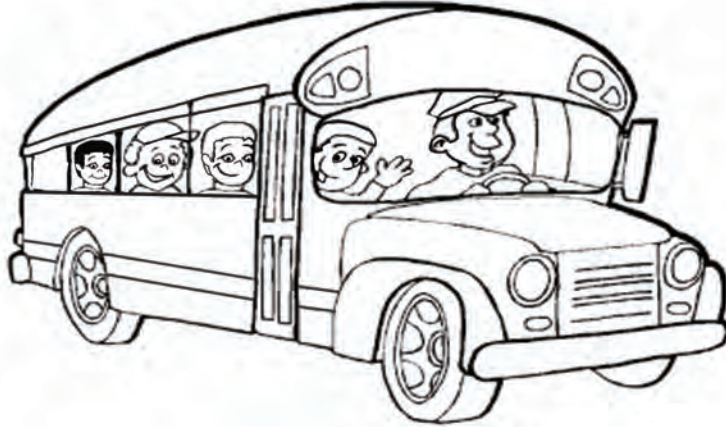

● کدام پروانه، آخر به گل می رسد؟ آن را رنگ بزن.

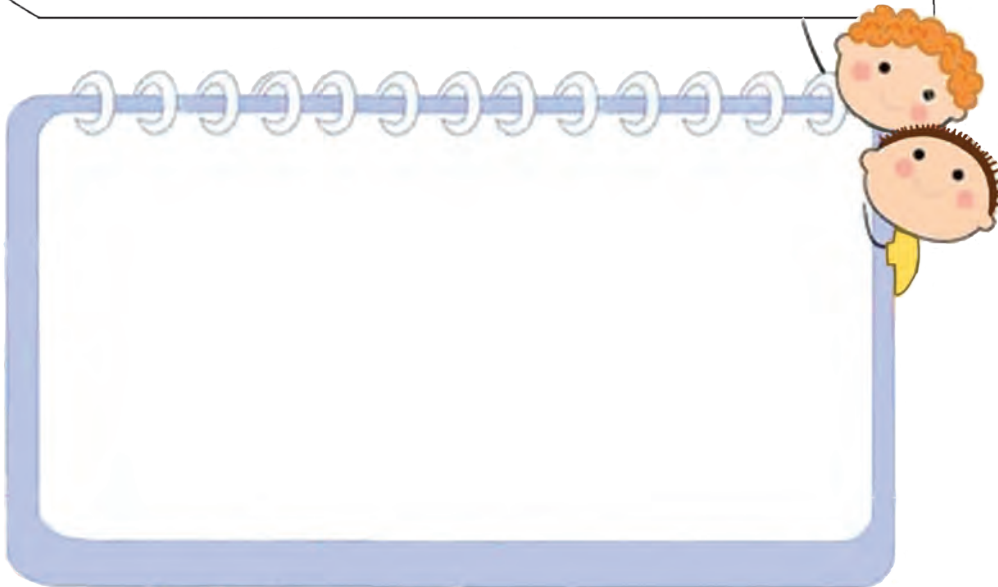
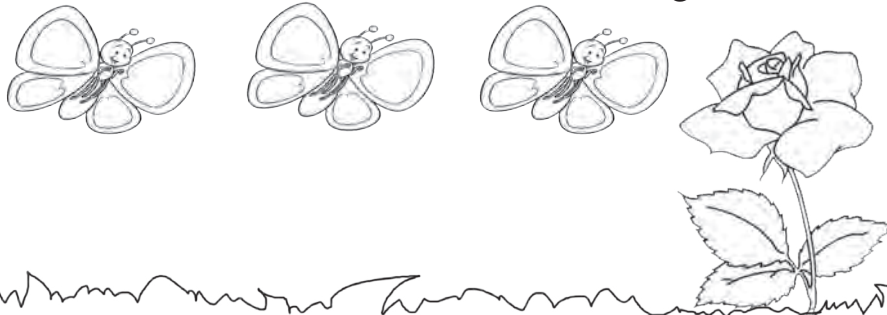

به فرزند خود کمک کنید انگشت خود را در گواش زده و خطوطی همانند _____ را در یک ورق کاغذ رسم نماید، سپس آن برگه را داخل کادر بچسبانید.

سلام، مد رسه ی ما این جا است.

نگاره ی ۳

کامل کن و رنگ بزن

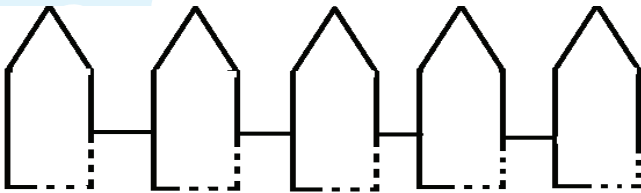
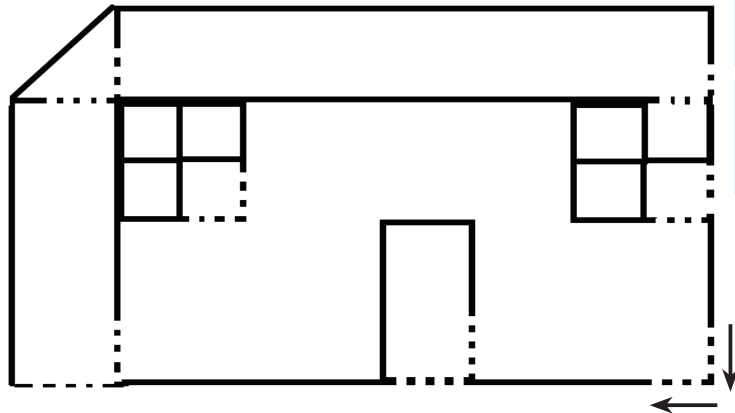

بنویس

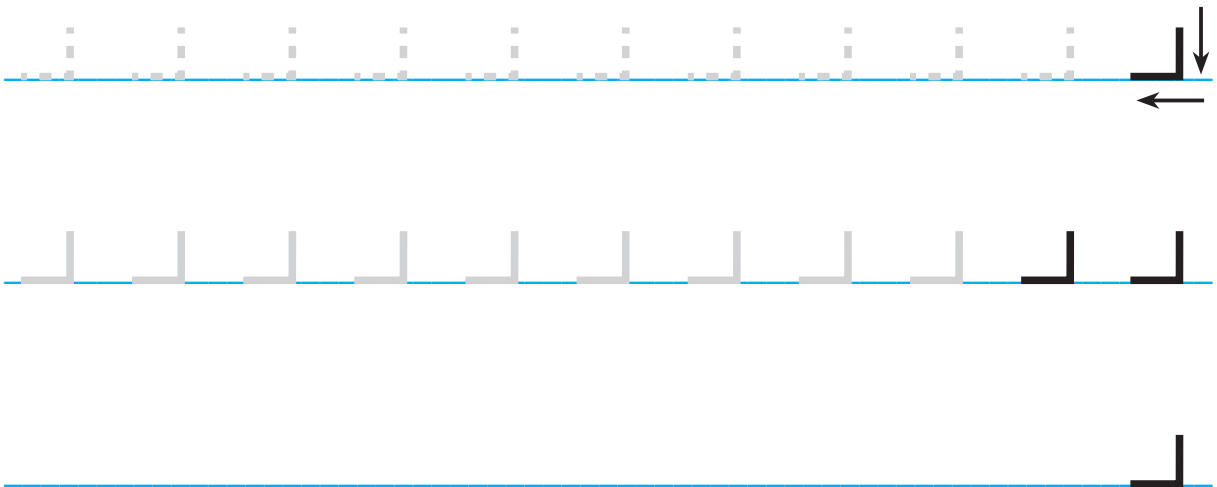

کامل کن و رنگ بزن

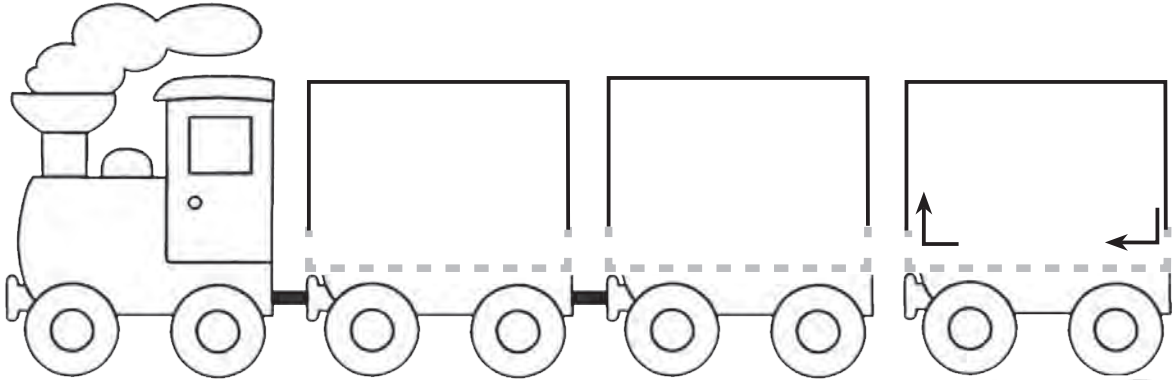

بنویس



فکر کن و انجام بده



● کدام دانش آموز اول وارد کلاس می شود؟ دور آن خط بکش.

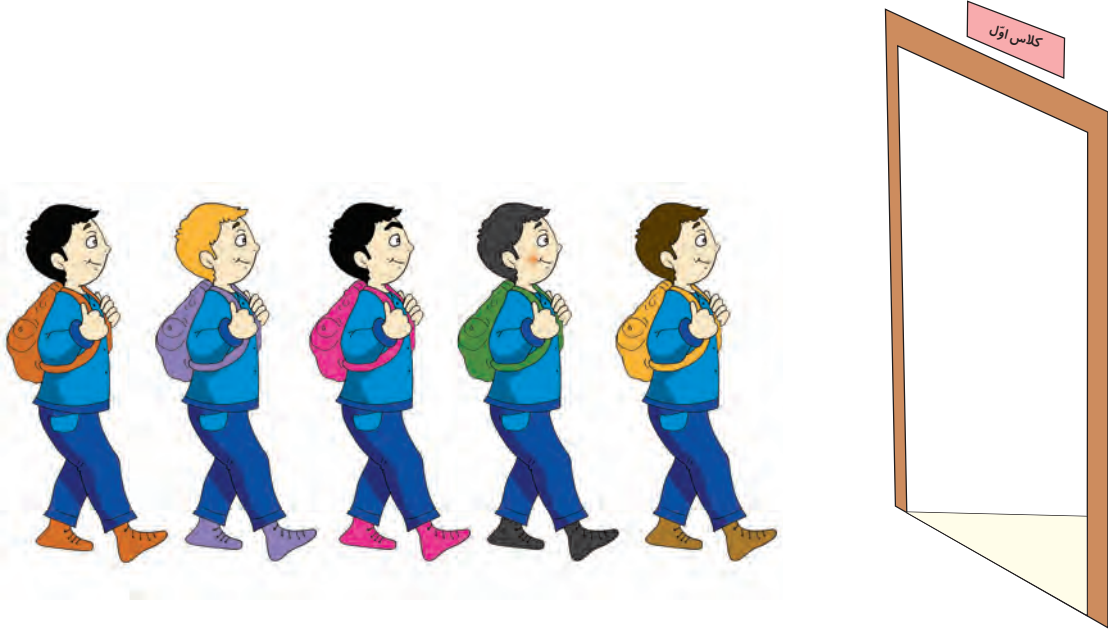

● صبح که از خواب بیدار می شوی، اول چه کار می کنی؟ علامت بزن.



کلاس من، کلاس تو

نگاره ی ۴

کامل کن و رنگ بزن

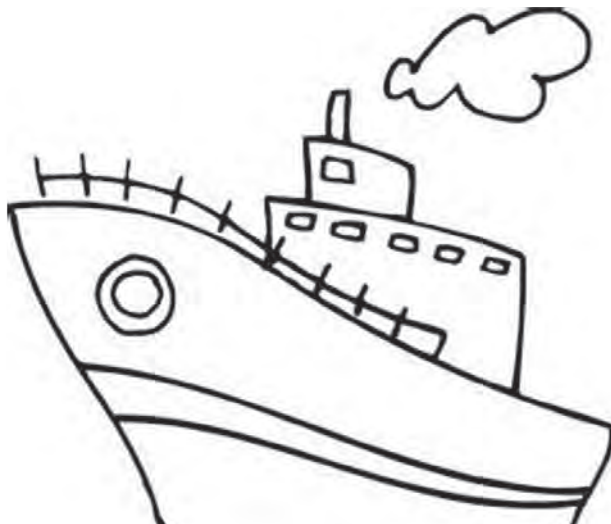

بنویس

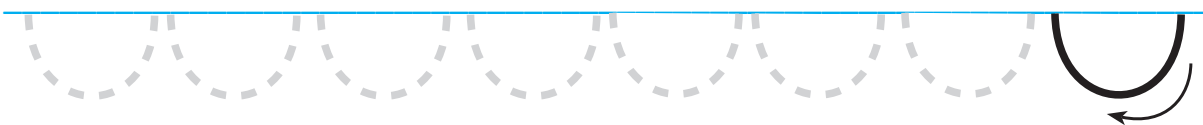

فکر کن و انجام بده



● در هر ردیف تصویری که دوبار تکرار شده است را رنگ بزن.

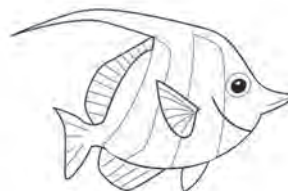
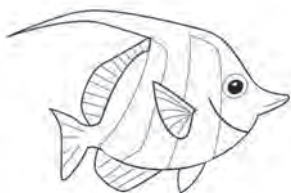

● به شکل داخل □ به دقت نگاه کن؛ از بین شکل‌های داده شده آن را پیدا کن و دور آن خط بکش.

آ ا ا

آ

د م ن

م

● نام کدام یک از تصویرهای زیر با صدای **آ** شروع می شود؟ رنگ بزن.

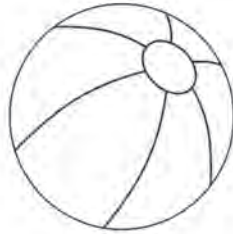
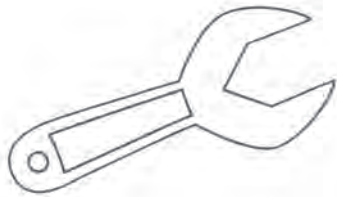

● صدای اوّل **آب** مثل صدای اوّل کدام تصویر است؟ علامت بزن.

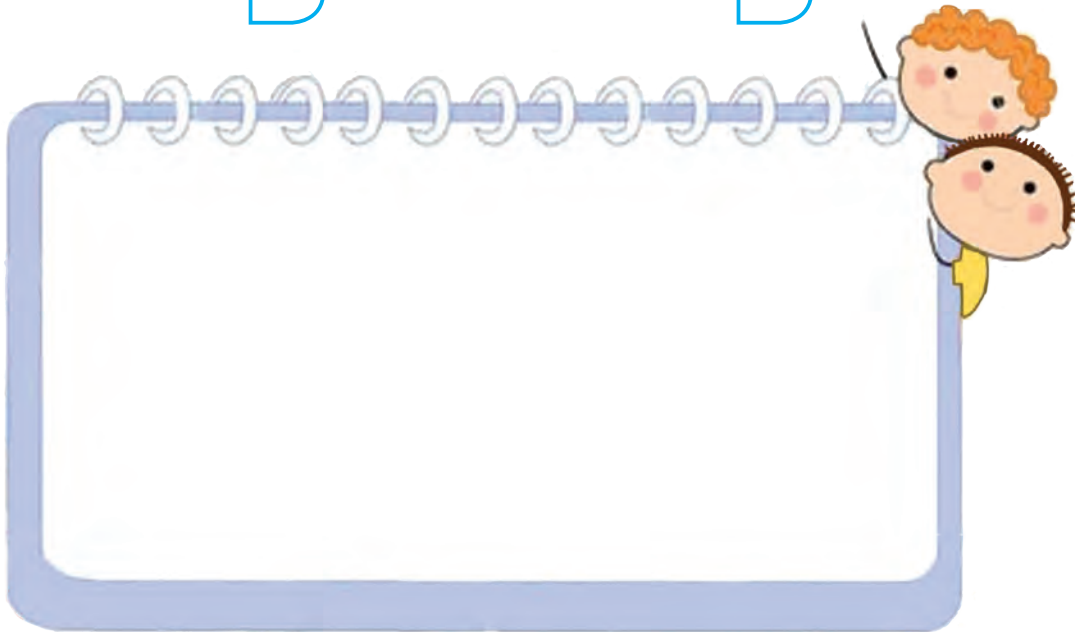
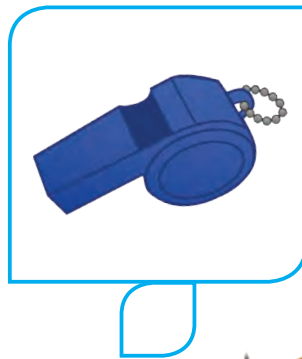

بازی، شادی، تماشا

نگاره ی ۵

کامل کن و رنگ بزن

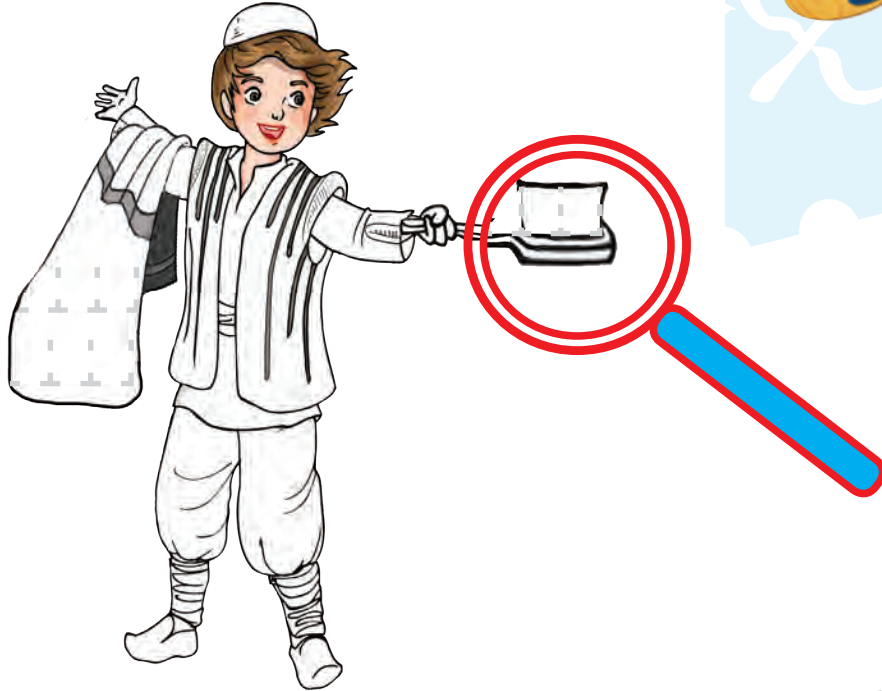

بنویس





Handwriting practice lines consisting of a solid blue baseline and a dashed blue top line. The first line has vertical dashed lines for tracing. The second line has vertical solid lines for tracing. The third line has vertical solid lines for tracing. On the right side of each line, there are arrows indicating the direction of the stroke: a vertical line with an upward arrow, a horizontal line with a leftward arrow, and a vertical line with a downward arrow.

فکر کن و انجام بده

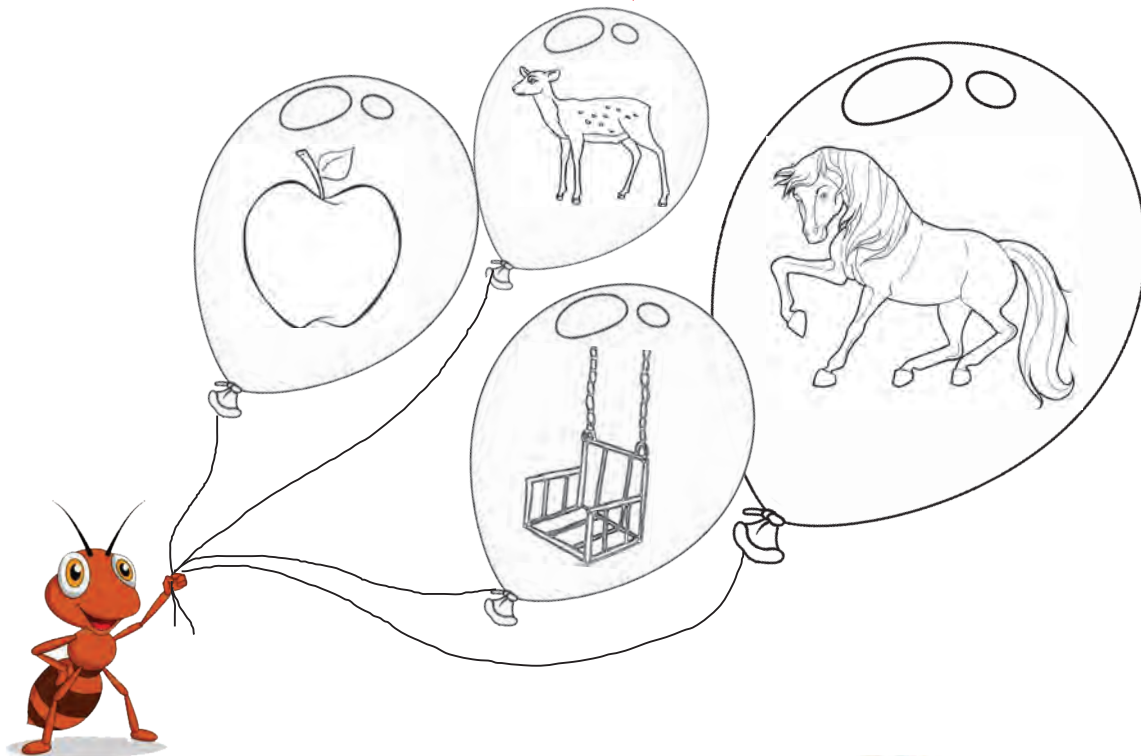

● نام تصویری که صدای آخر آن (ب) است را رنگ بزن.



● صدای آخر  مثل صدای آخر کدام یک از تصویرهای زیر است؟ علامت بزن.



● صدای آخر کدام یک از کلمه‌های زیر (ب) است؟ دور آن خط بکش.

بشقاب

مسواک

خوب

کبریت

● نام تصویری که صدای آخر آن (ن) است را رنگ بزن.

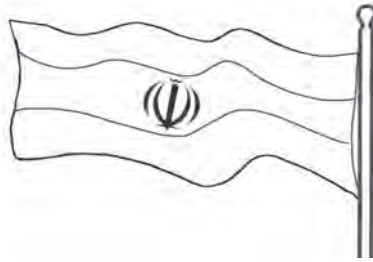

● نام تصویرهایی که صدای آخر آن مثل صدای آخر (باران) است را به شکل باران وصل کن.



«به کلاس نقاشی خوش آمدید!»

نگاره‌ی ۶

کامل کن و رنگ بزن

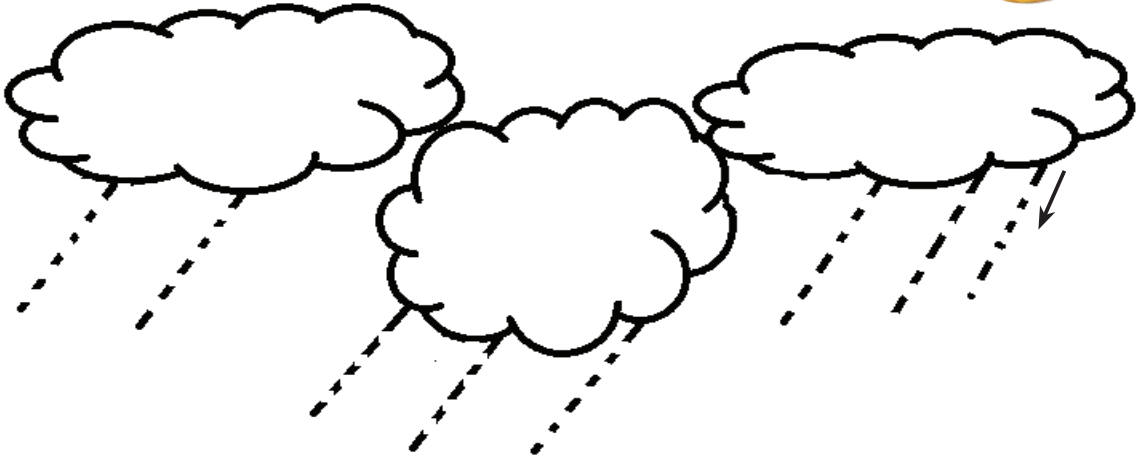

بنویس

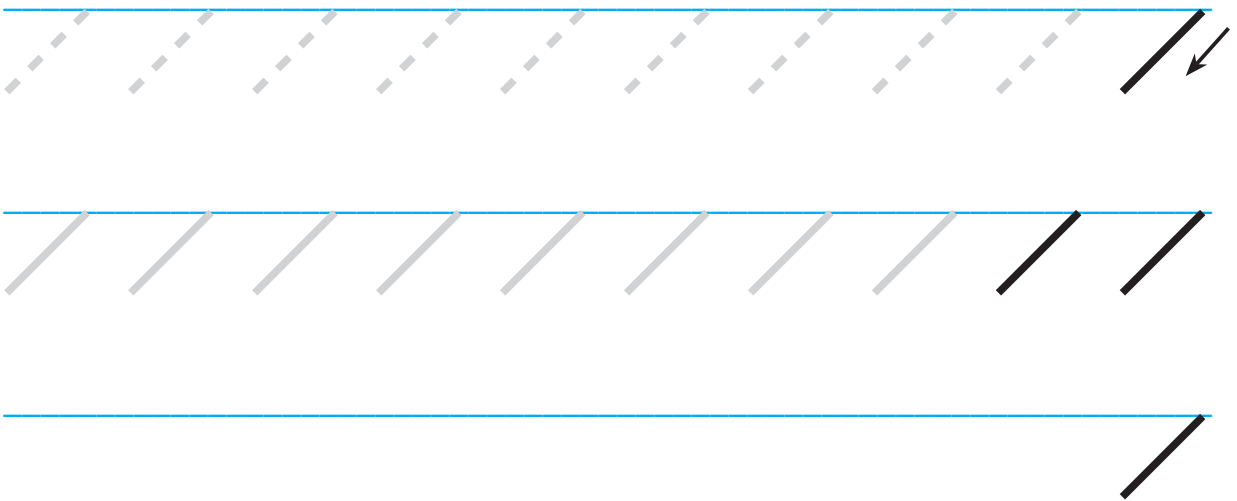

فکر کن و انجام بده



- نام تصویرهایی که با صدای (آ) شروع می‌شود را قرمز و تصویرهایی که با صدای (اَ) شروع می‌شود را آبی رنگ بزن.

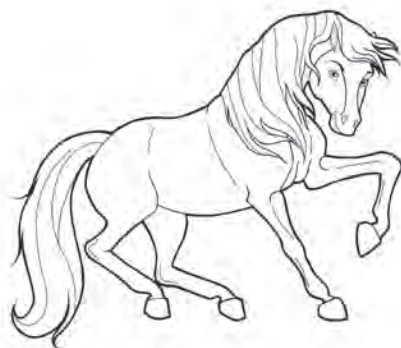
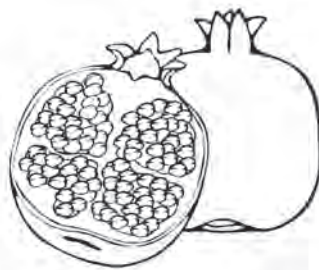
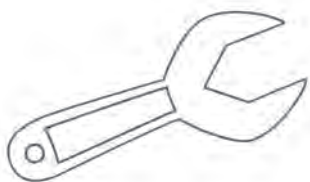

- نام کدام تصویر با صدای (اَ) شروع می‌شود؟ علامت بزن.



● دختر را به تصویری که صدای اوّل آن (آ) دارد برسان.



● نام تصویری که صدای آخر آن (م) است را علامت بزن.

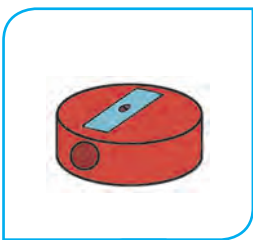

● کلمه‌هایی که صدای آخر آن مثل صدای آخر (بادام) است را به آن وصل کن.

گرم

مداد

تراش

آرام



بام

● نقاش کوچولو، تابلوی زیر را رنگ بزن.



«همه با هم مهربانیم!»

نگاره‌ی ۷

کامل کن و رنگ بزن

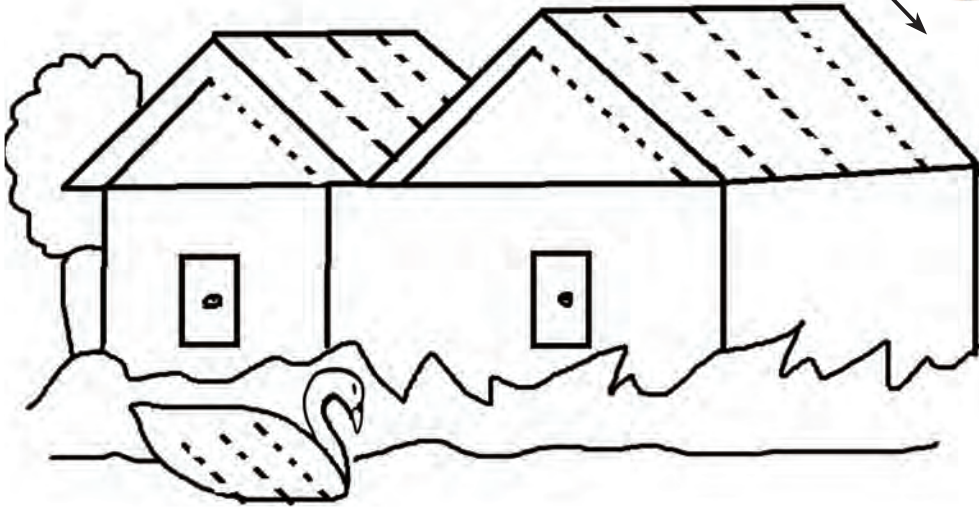

بنویس



کامل کن و رنگ بزن

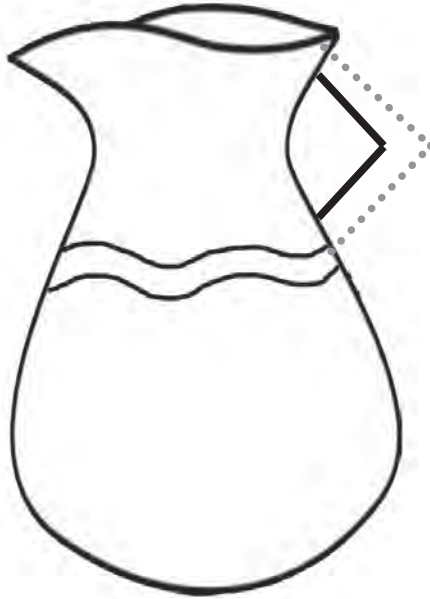
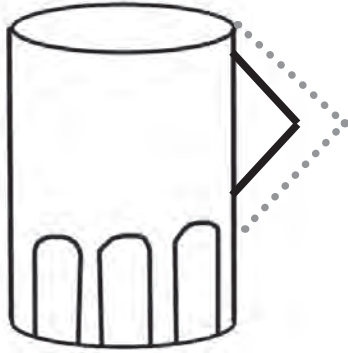

بنویس

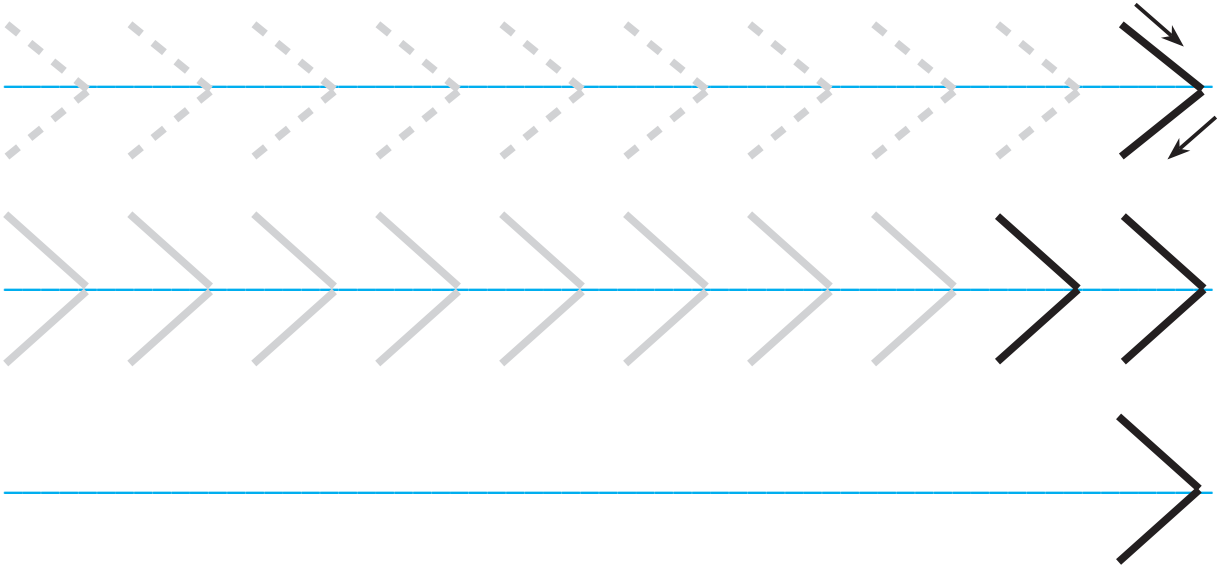

فکر کن و انجام بده



● نام تصویری که صدای آخر آن (ت) است را رنگ بزن.

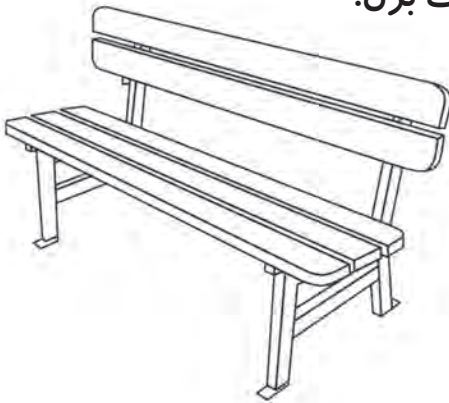

● تصویرهایی که صدای آخر نام آن مثل صدای آخر تصویر (درخت) است را رنگ بزن.



● نام تصویری که صدای آخر آن (س) است را علامت بزن.

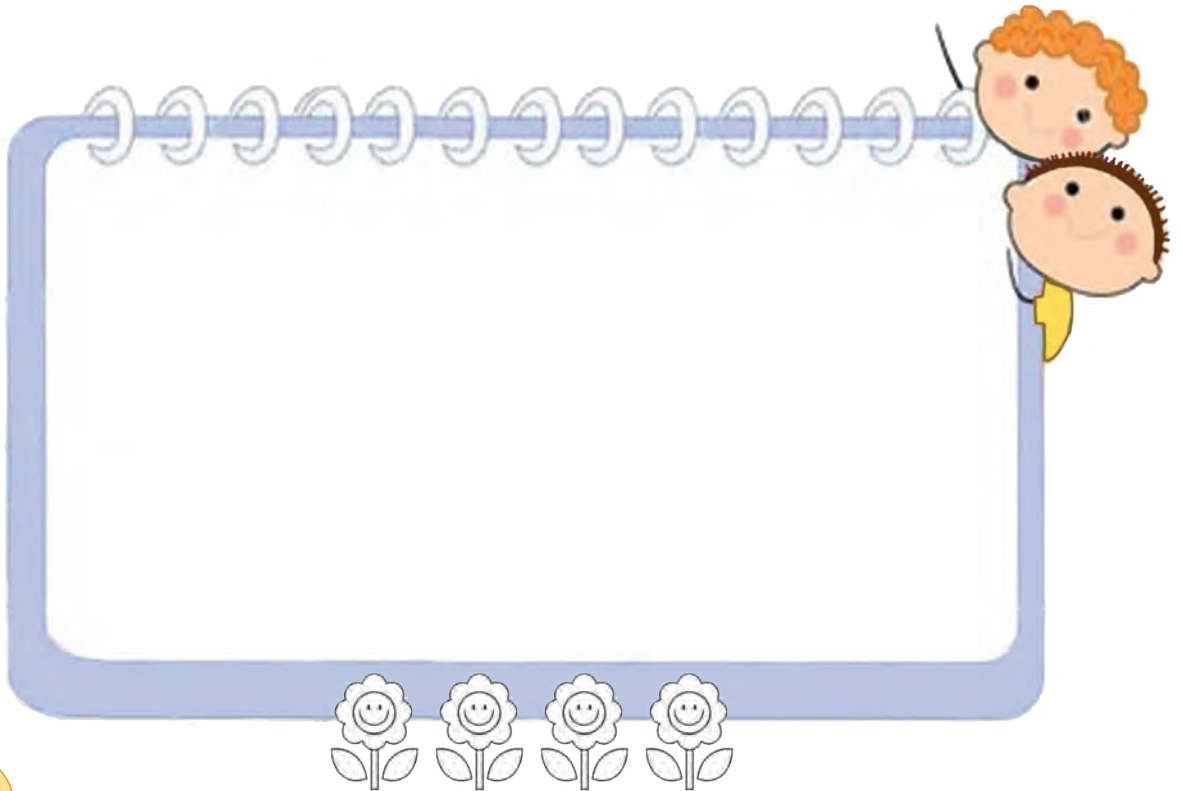
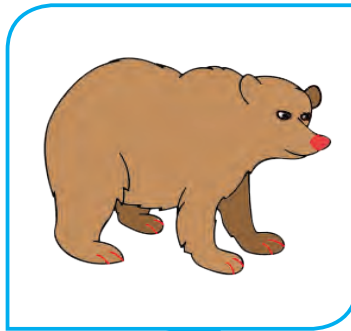
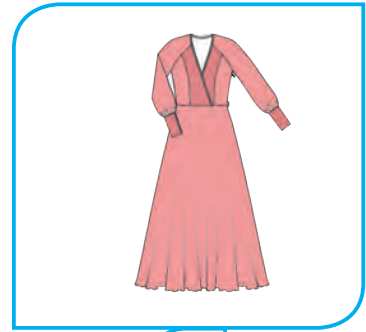
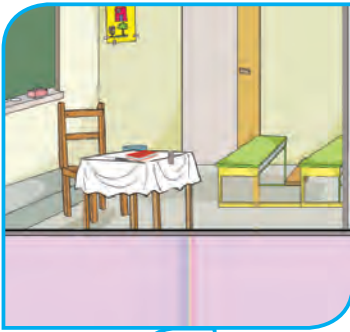

«دنیای حیوانات»

نگاره‌ی ۸

کامل کن و رنگ بزن

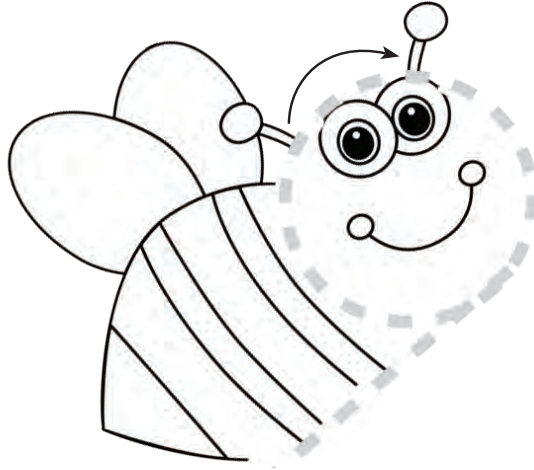

بنویس

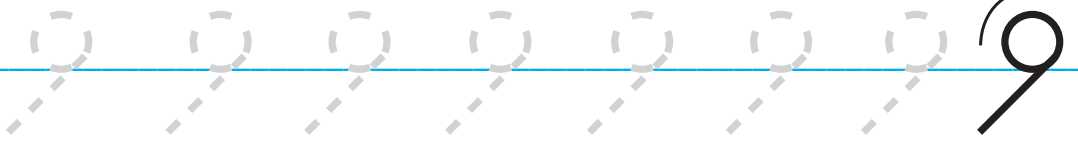

فکر کن و انجام بده



● نام تصویری که صدای آخر آن (او) است را علامت بزن.



● نام تصویرهایی که صدای آخر آنها مثل هم است را رنگ بزن.

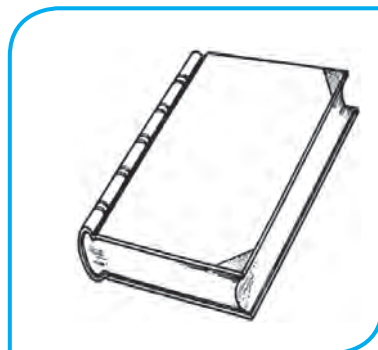

● خرگوش از کدام راه زودتر به کاهو می رسد؟ رنگ بزن.

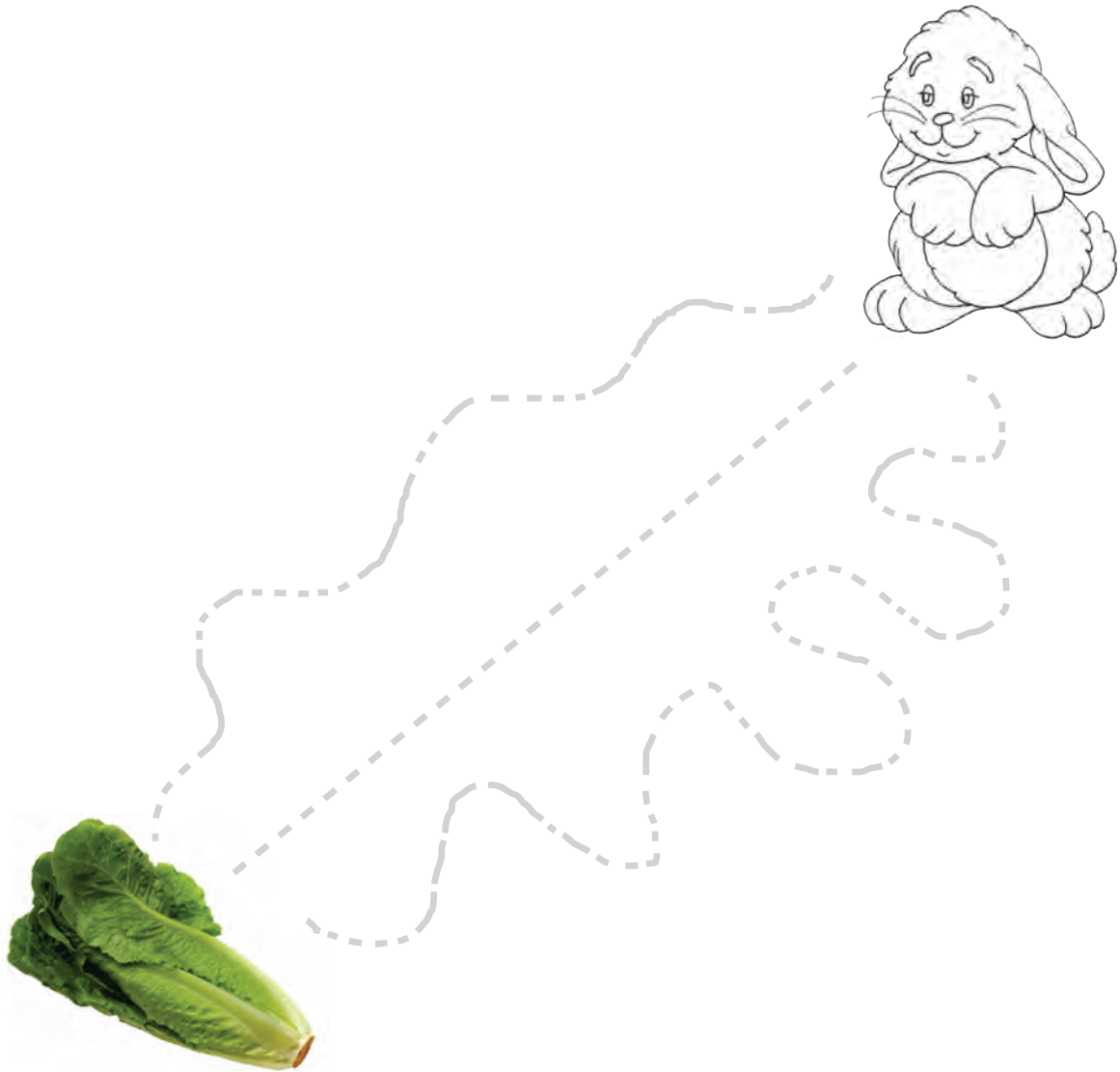

● نام تصویری که صدای اوّل آن (م) است را علامت بزن.



● نام تصویری که صدای اوّل آن مثل صدای اوّل تصویرموش باشد را علامت بزن.



● پس از بیان نام هر تصویر صداهای آن را کشیده بگو و برای هر صدا یک ○ رارنگ بزن.

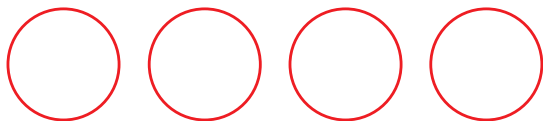
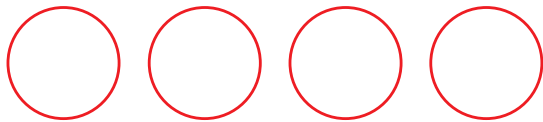
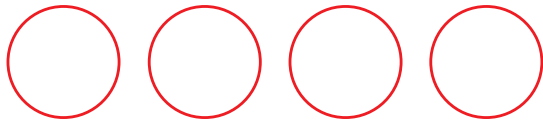

«مسجد محلّه ی ما»

نگاره ی ۹

کامل کن و رنگ بزن



بنویس

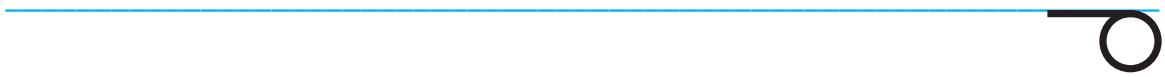

فکر کن و انجام بده



● نام تصویری که صدای آخر آن (ز) است را رنگ بزن.

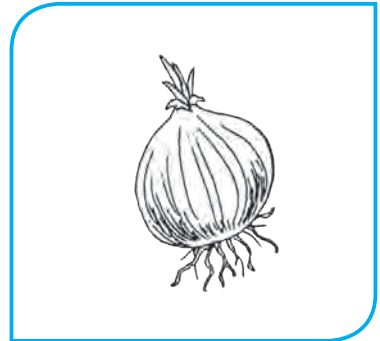
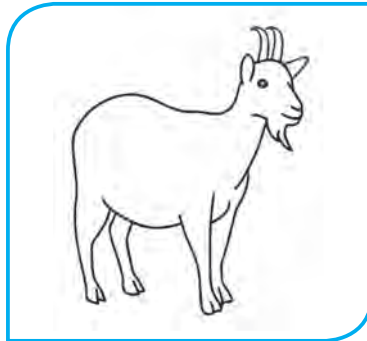

● تصویرهایی که صدای آخر نام آن مثل صدای آخر (میز) است را به تصویر میز وصل کن.



● به تصویرهای زیر دقت کن و دور تصویرهایی که صدای آخر نام آنها مثل هم است خط بکش.



● تصویر بکش و بچسبان.

است.

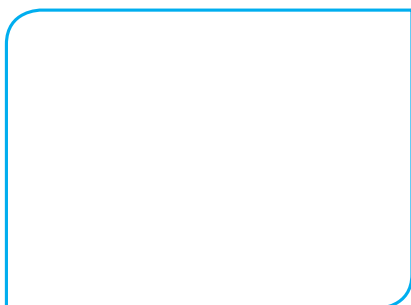

مثل صدای آخر



صدای آخر

است.

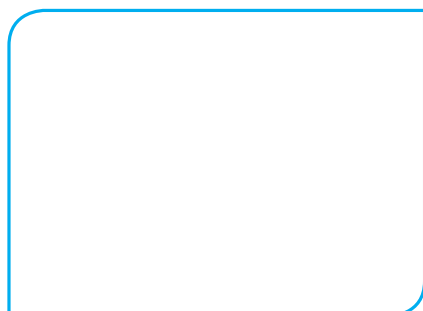

مثل صدای آخر



صدای آخر

● پس از بیان نام هر تصویر صداهای آن را کشیده بگو و برای هر صدا یک ○ را رنگ بزن.

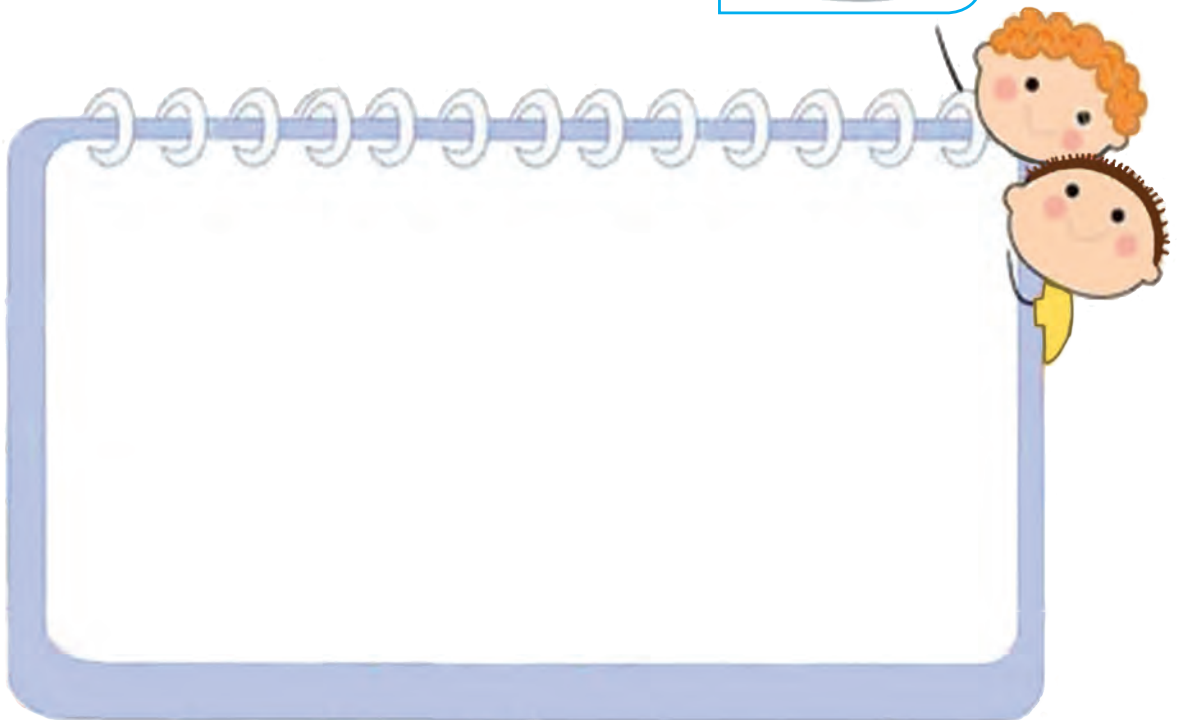
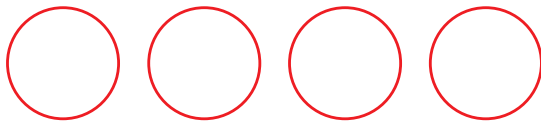
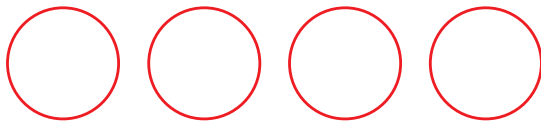
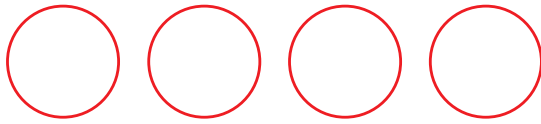

« در بازار، چه خبر؟ »

نگاره‌ی ۱۰

کامل کن و رنگ بزن



بنویس

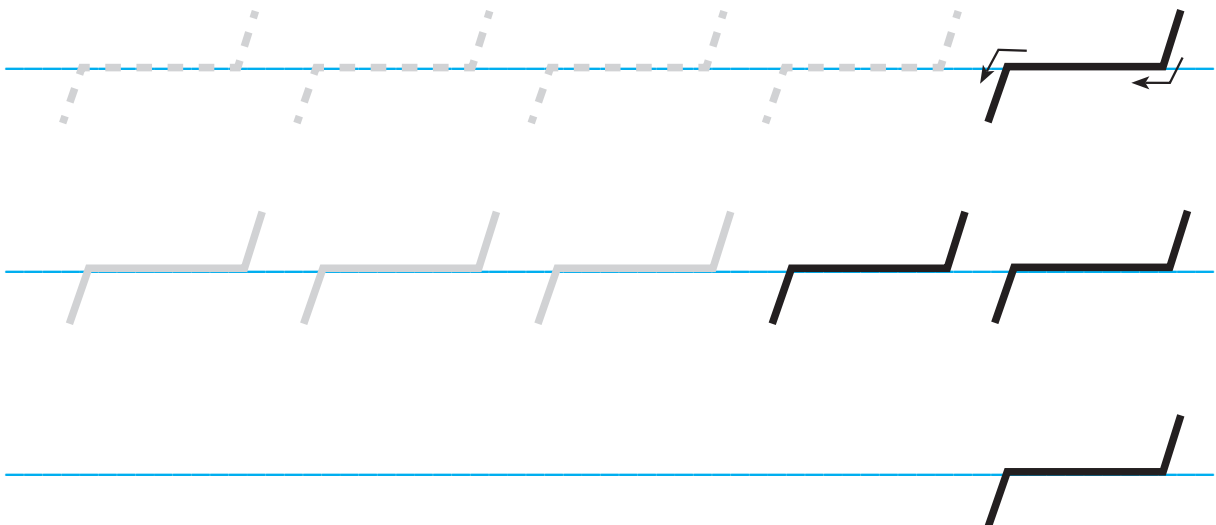

فکر کن و انجام بده



● نام تصویرهایی که صدای آخر آن (**ه** **ه**) است را علامت بزن.



● به نقاشی زیر نگاه کن؛ تصویرهایی که صدای آخر نام آن (**ه** **ه**) است را رنگ بزن.

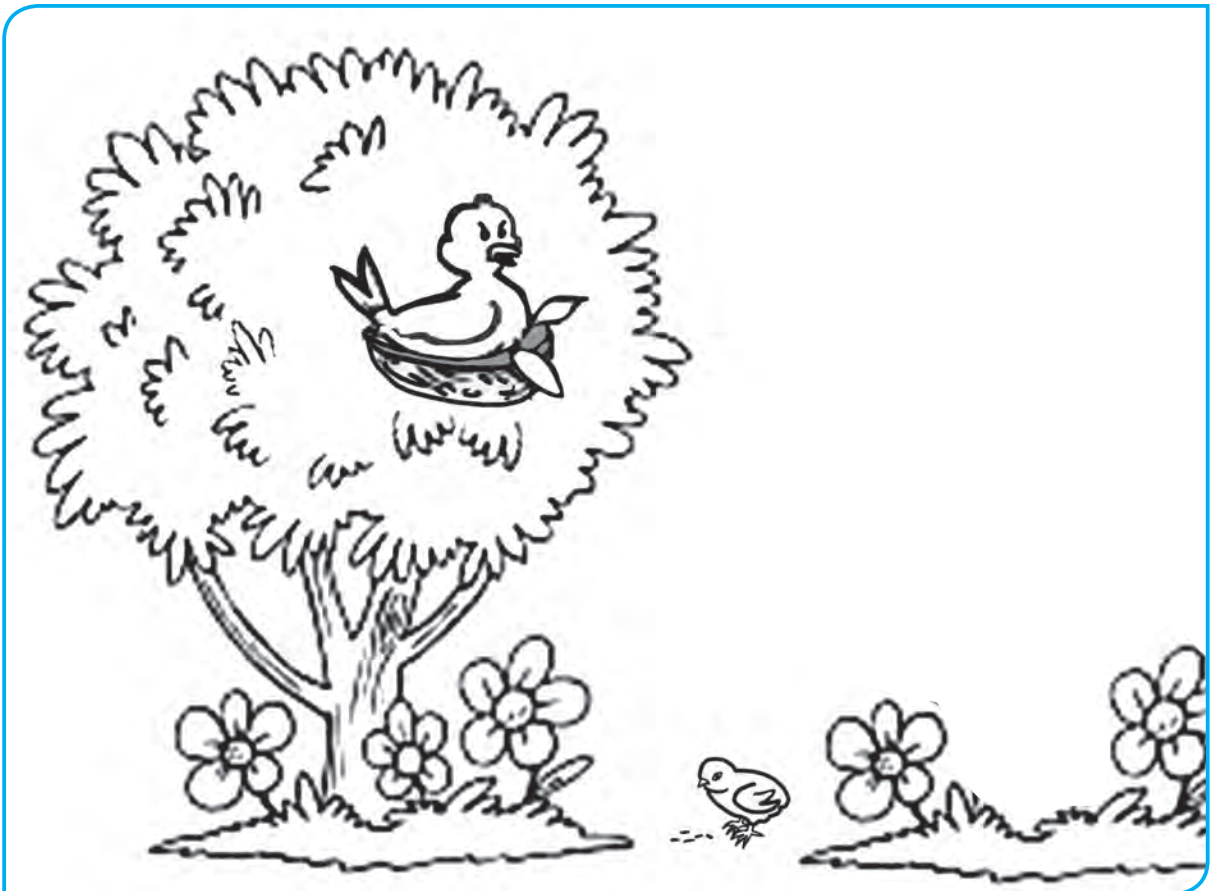

● تصویر کلمه‌هایی که صدای اوّل نام آن (ک) است را علامت بزن.



● کلمه‌های زیر را کشیده بگو و برای هر صدا یک گردی را رنگ بزن.

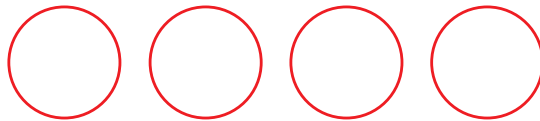

آب

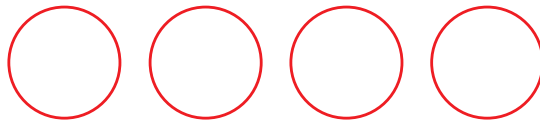

داد

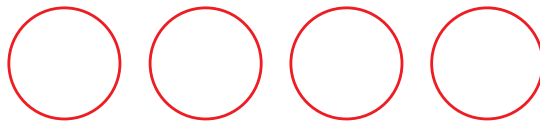

بابا

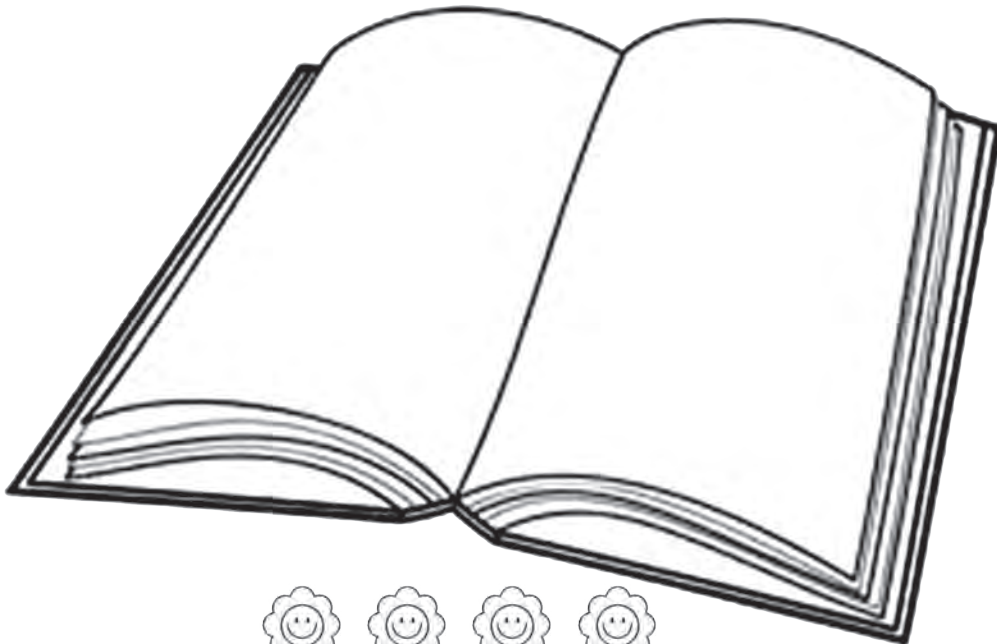

به فرزند خود کمک کنید تا دو تصویر که صدای اوّل آن‌ها مانند صدای اوّل (کتاب) است را پیدا کنید و در کادر بالا بچسبانید.

بخوان به نام پروردگارت.

قرآن کریم

بخش ۲

نشانه‌ها



آب

نشانه‌ی ۱

بنویس

آب
آب
آب
ب

فکر کن و انجام بده

● صدای اوّل نام هر تصویر را کشیده بگو و بنویس.



.....



.....



.....

● صدای آخر نام هر تصویر را بنویس.



.....



.....



.....

● کلمه‌ی زیر را کشیده بگو و هر صدا را در جای مناسب بنویس.

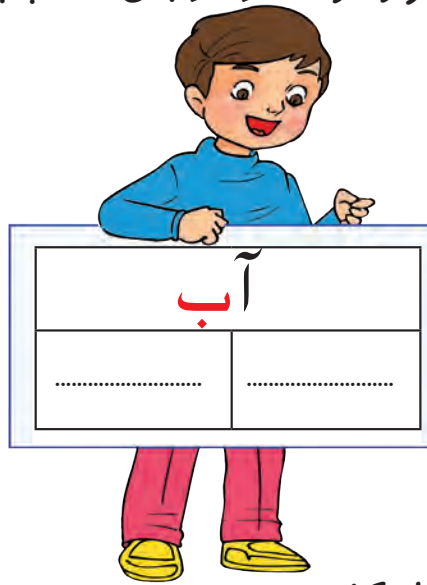

● دور کلمه‌ی آب خط بکش.

بابا آب باران



بابا

نشانه‌ی ۲

بنویس



بابا

بابا

با

ا

ا

با

با

با

با

فکر کن و انجام بده



● کلمه‌ی زیر را بخوان ، صدای آخر آن را در جای مناسب بنویس.

آ.....

آب

● در کلمه‌های زیر دور (با) خط بکش و بخوان.

بابا

با

باد

آباد

● کلمه‌های زیر را کشیده بگو و هر صدا را در جای مناسب بنویس.

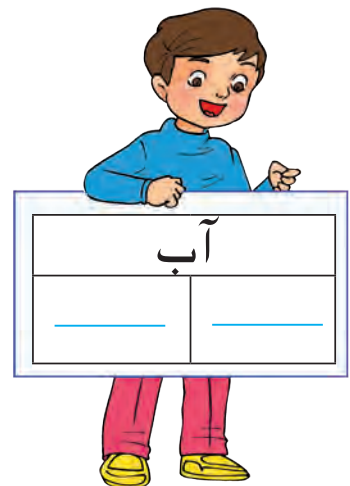
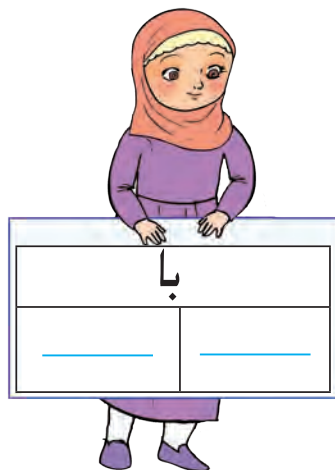
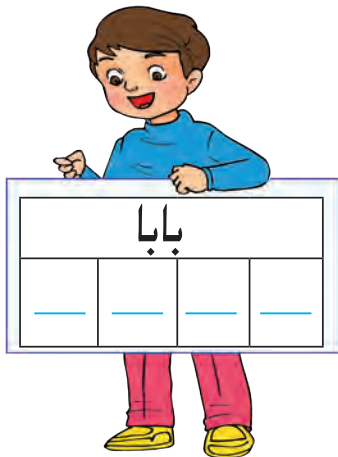

● نام تصویرهای زیر را بنویس.



.....



.....

● با نشانه‌های داده شده خانه‌های جدول را پر کن.

.....	آ	← آب
	ب	← آب
	← آب



به فرزند خود کمک کنید تا انگشت خود را در رنگ انگشتی زده و کلمه ی (آب) و (بابا) را روی مقوا بنویسد و به کلاس بیاورد.



باد

نشانه‌ی ۳

بنویس



باد

د

دا

فکر کن و انجام بده



● کلمه‌های زیر را بخوان ، صدای آخر آن‌ها را بنویس.

بابا

آب

باد

آباد

● کلمه‌های زیر را بخوان ، صدای اوّل آن‌ها را بنویس.

باد

دا

داد

آب

● نام تصویرهای زیر را بنویس.



.....

.....

.....

● کلمه‌های زیر را کشیده بگو و هر صدا را در جای مناسب بنویس.

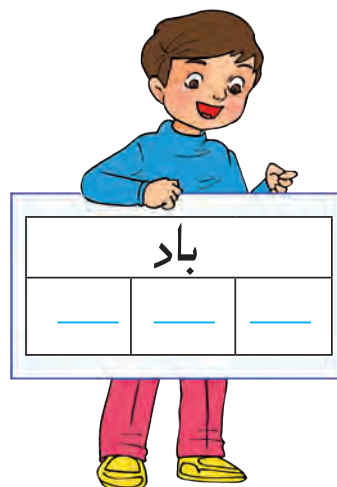
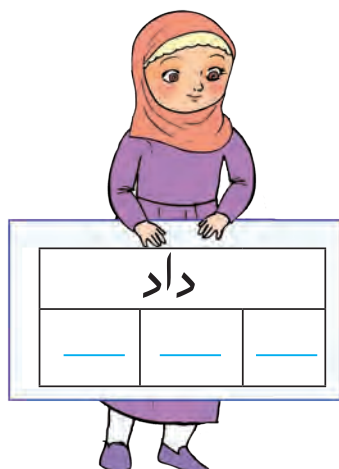
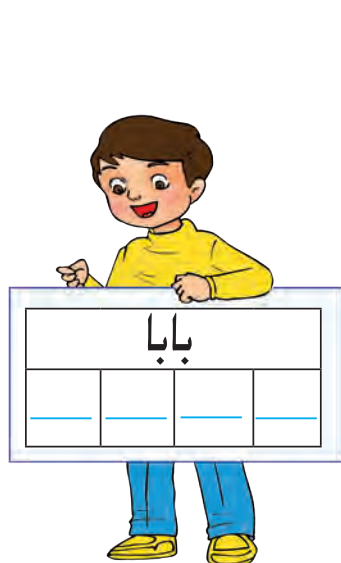

● مانند نمونه ترکیب کن و کلمه بساز.

آ ب آب

د ا دا

د ا داد

ب ا باب



بابا آب داد.

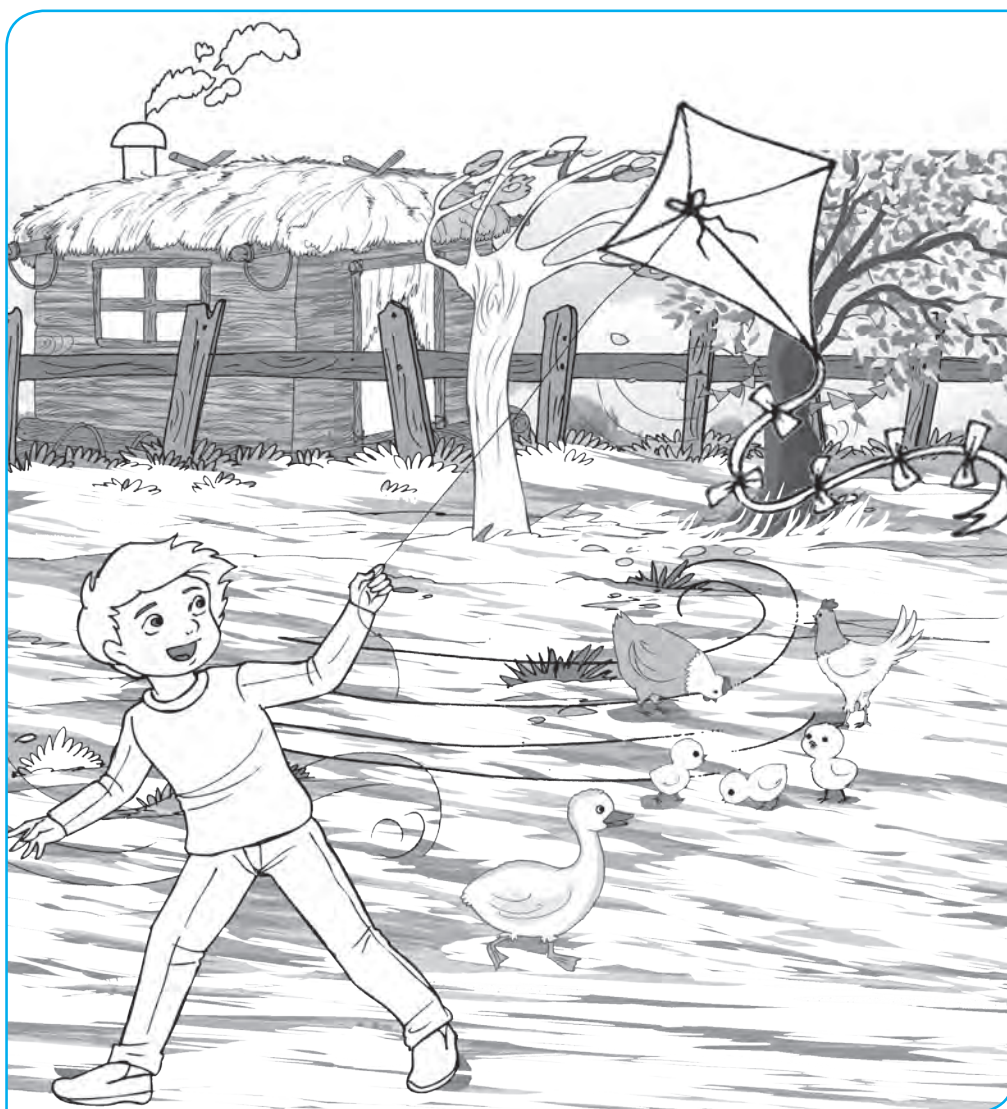

نان

نشانه‌ی ۴

بنویس



نان

ن

ن

نا

فکر کن و انجام بده



● تصویری که صدای آخر نام آن (ن) است را به نشانه‌ی (ن) وصل کن.

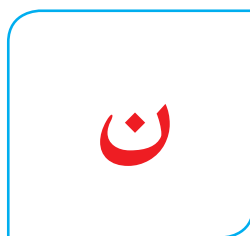

● دور کلمه هایی که نشانه‌ی (ن) غیر آخر دارند ، خط بکش.

نادر نَاز باد نام باران انار

● ترکیب کن و بنویس.



● به تصویرها نگاه کن، هر کلمه را با گذاشتن نقطه کامل کن.



سایا



آب



باد



نان

● نام تصویرهای زیر را بنویس.



.....



.....



.....

● کلمه‌های زیر را کشیده بگو و هر صدا را در جای مناسب بنویس.

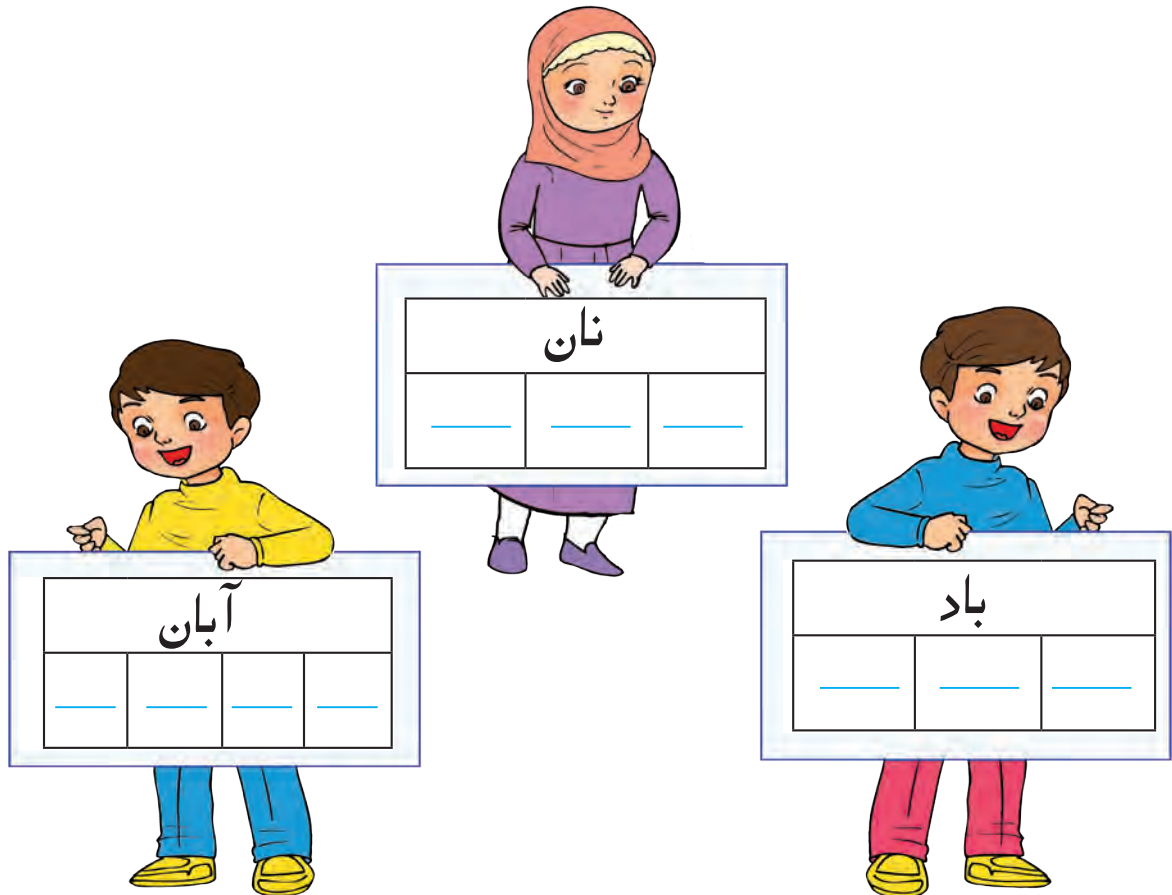

آبان

نان

باد

● ترکیب کن و کلمه بساز.

ن ا ن

.....

آ ب ا ن

.....

آ ب ا د

.....

● بخوان و بنویس.



بابا نان داد.



بار

نشانه‌ی ۵

بنویس

بار

ا

فکر کن و انجام بده

● صدای آخر نام هر تصویر را بنویس.



● هر کلمه را بخوان و آن را به تصویر مناسب وصل کن.

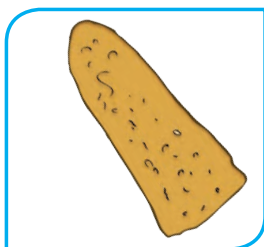

● آرد



● بار



● باران



● نان

● به تصویرها نگاه کن ، کلمه‌ها را با نوشتن نشانه‌ی مناسب کامل کن.



دا...ا



آ...د

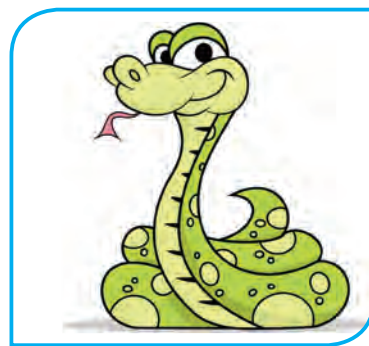

ما.....

● کلمه‌های زیر را کشیده بگو و هر صدا را در جای مناسب بنویس.

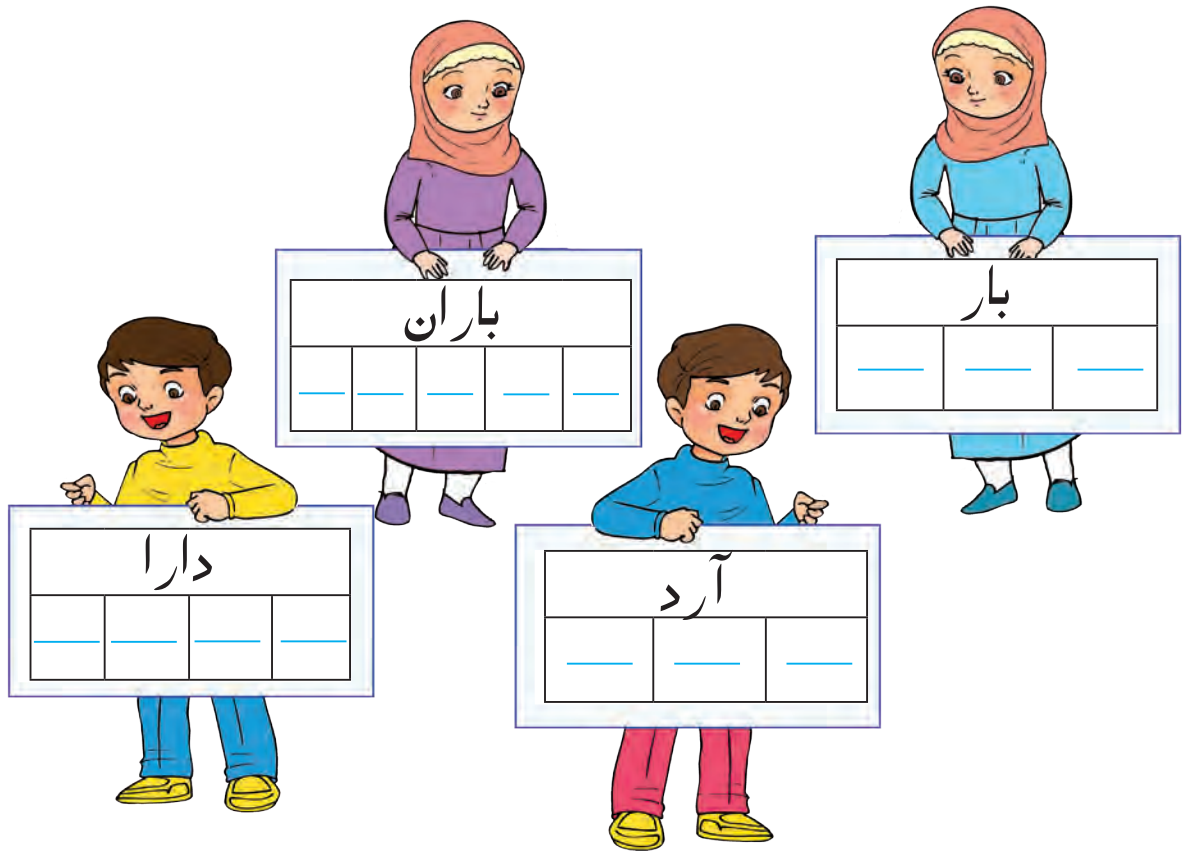

● ترکیب کن و بنویس.

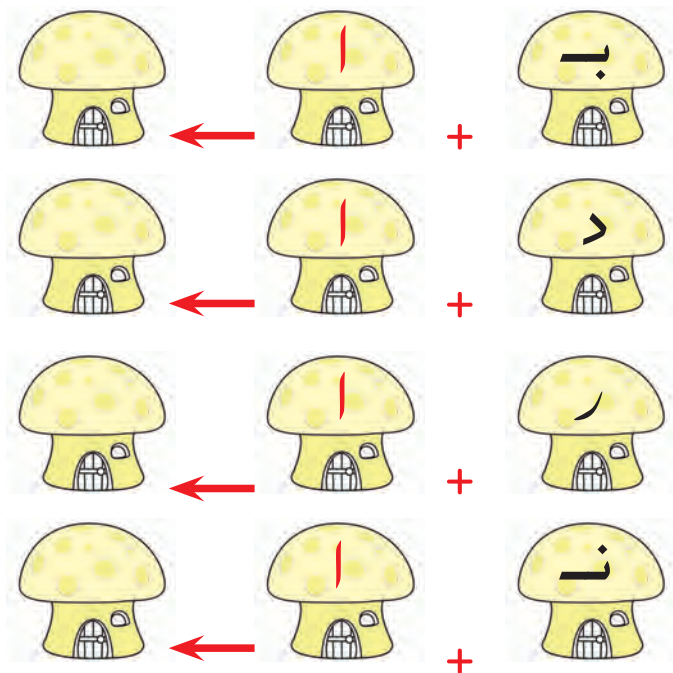

● ترکیب کن و کلمه بساز.

ب ا ر
آ ر د
د ا ر ا
ب ا ر ا ن

● بخوان و بنویس.

باران
دارا
آباد
آبان



بادام

نشانه ی ۶

بنویس

بادام

آرمان

فکر کن و انجام بده

● صدای اول نام هر تصویر را بنویس.

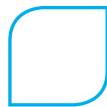
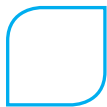

● به تصویرها نگاه کن، کلمه‌ها را با نوشتن نشانه‌ی مناسب کامل کن.



پرچم
پَرچَم

بادام
بَادَام

چشم
چَشَم

گند
گَنْدُ



دام		
—	—	—



مار		
—	—	—

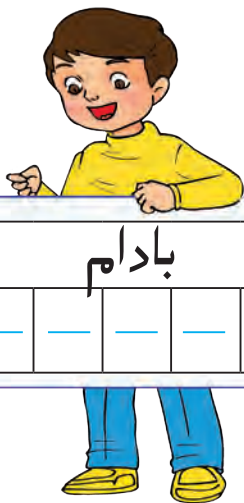

بادام				
—	—	—	—	—



آرمان			
—	—	—	—

● به تصویرها نگاه کن، در جای خالی کلمه‌ی مناسب بنویس.

بابا  داد.

بابا _____ داد.

مامان  داد.

مامان _____ داد.

● ترکیب کن و کلمه بساز.

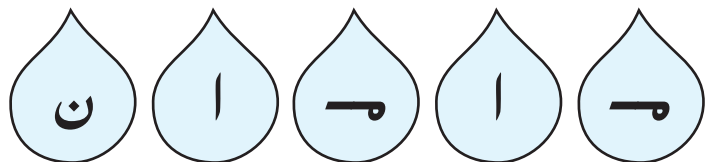
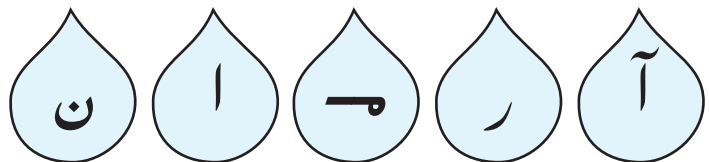
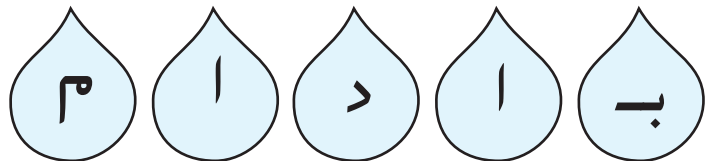
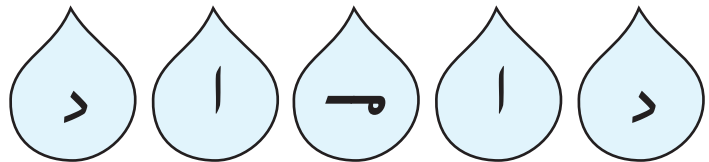
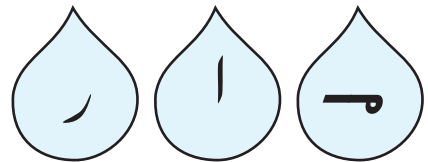
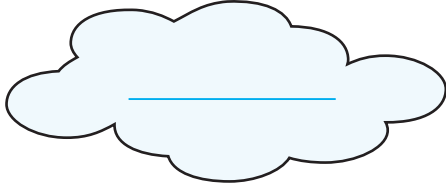
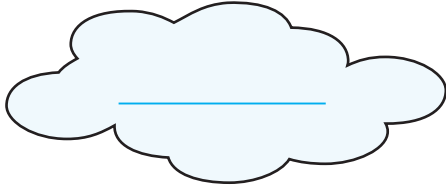
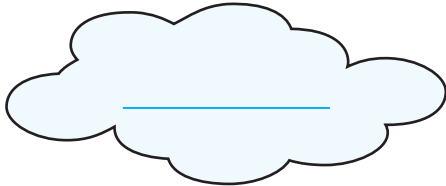
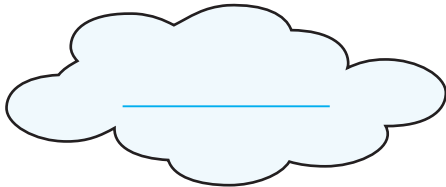
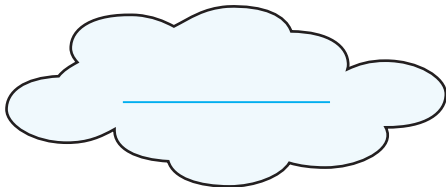

● از روی درس بادام بخوان. با خطّ زیبا بنویس.

Blank writing area with three horizontal lines for text.



تمرین‌های دوره‌ای (۱)

● صدای اول نام هر تصویر را بنویس.

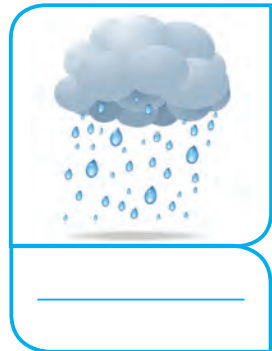
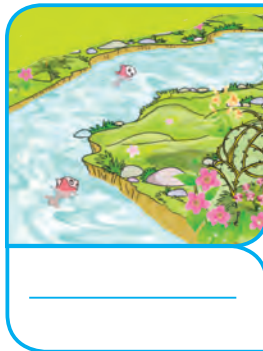
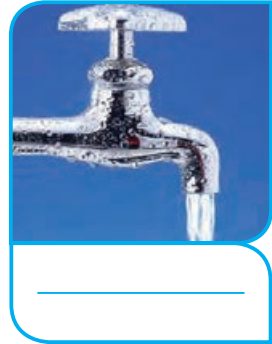
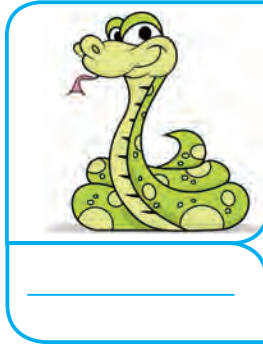
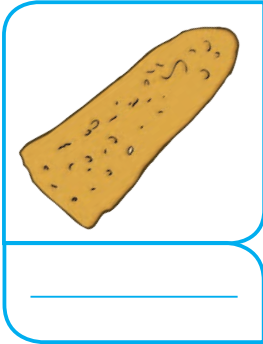

● صدای آخر نام هر تصویر را بنویس.



● نام تصویرهای زیر را بنویس.







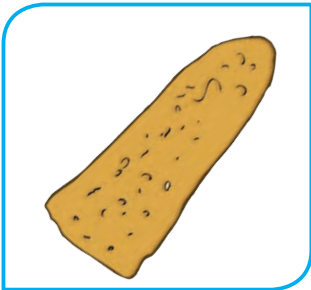





● ترکیب کن و کلمه بساز.

_____ ن م ا ا

_____ ن ر ا ا

_____ م د ا ا

_____ ن م ر ا

● کلمه‌های زیر را کشیده بگو و هر صدا را در جای مناسب بنویس.

دانا

.....

.....

.....

.....

بام

.....

.....

.....

داماد

.....

.....

.....

.....

.....

آبان

.....

.....

.....

.....

● کلمه‌های زیر را بخوان، دور نشانه ی (م) خط بکش.

آباد نام باران دام بادام

● به تصویرها نگاه کن، هر کلمه را با گذاشتن نقطه کامل کن.



نان



بادام



باران



بنویس



اَبر

مادر

در

آمل

اَ

اَ

فکر کن و انجام بده



● ابرهایی که صدای « اَ » در آن‌ها نوشته شده را رنگ کن.



● ترکیب کن و بنویس.

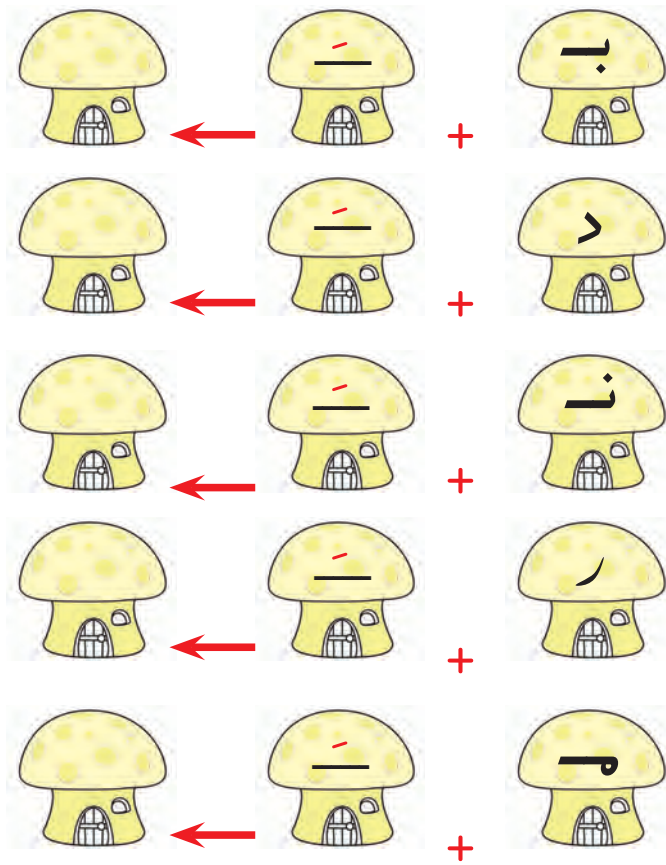

● کلمه‌های زیر را کشیده بگو و هر صدا را در جای مناسب بنویس.

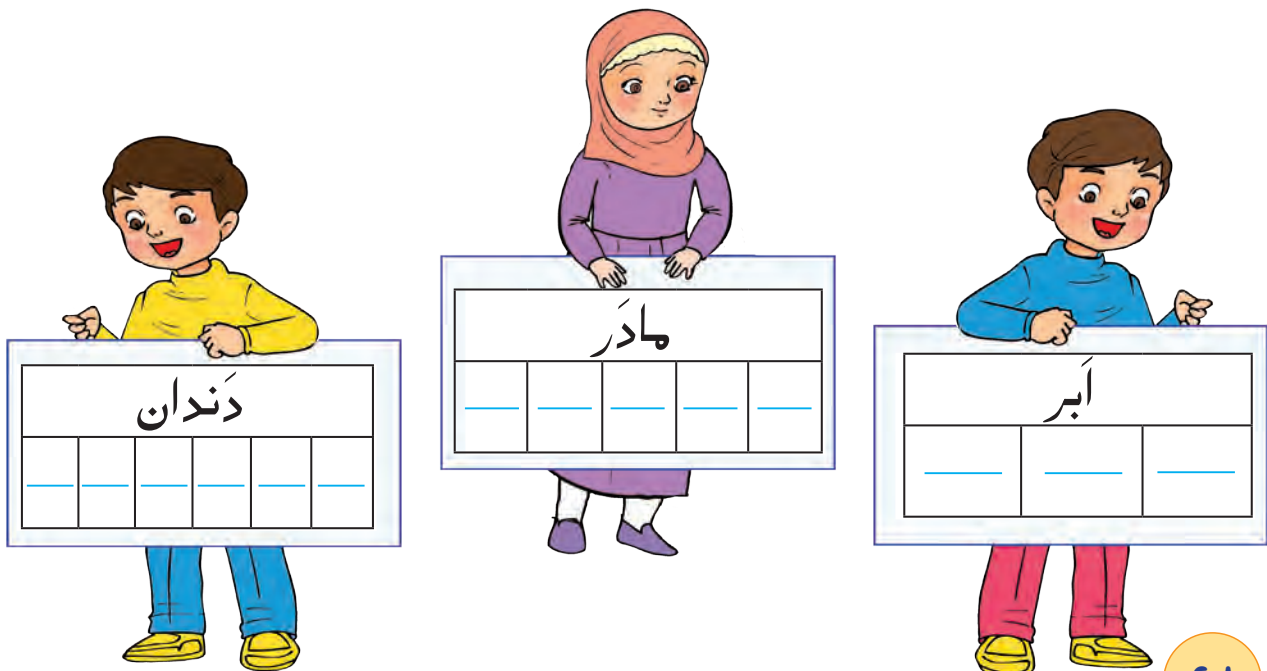

● به تصویرها نگاه کن، در جای خالی کلمه‌ی مناسب بنویس.

دارَد.



برادر

برادر ————— دارد.

ندارد.



مادر

مادر ————— ندارد.

● نام تصویرهای زیر را بنویس.



● ترکیب کن و کلمه بساز.

ا ب ر

آ ه د

د ا ر م

د ن د ا ن

ب ر ا د ر

● از روی درس بخوان و با خطّ زیبا بنویس.

Blank writing area with four horizontal lines.



به فرزند خود کمک کنید، شکل آبر را از مقوا برش زده سپس به وسیله نخ هایی که به آن وصل می شود کلمه هایی که صدای (آ) دارند را به نخها بچسبانند و به کلاس بیاورد.



بنویس



سارا

دَرس

آسان

س

س

سا

سَ

فکر کن و انجام بده



● صدای آخر نام هر تصویر را بنویس.

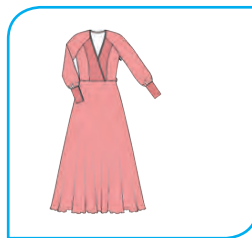
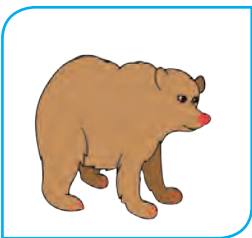

● دور کلمه‌هایی که نشانه‌ی (س) غیر آخر دارند، خط بکش.

سَبَد آسان دَنَدان اَسب بَرادر

● کلمه‌های زیر را کشیده بگو و هر صدا را در جای مناسب بنویس.

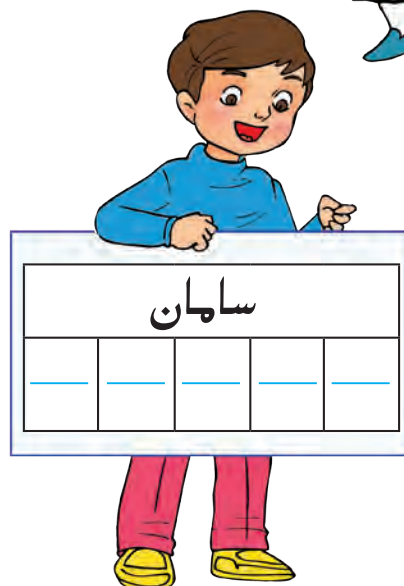
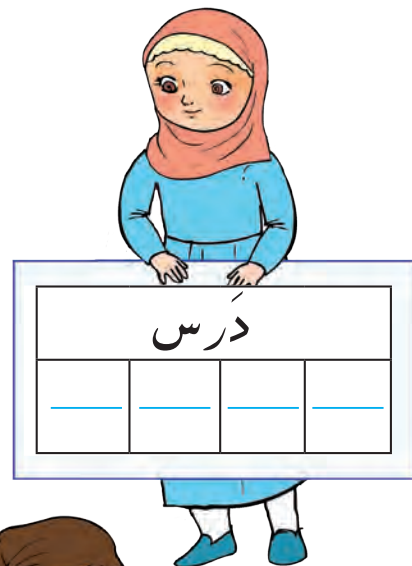
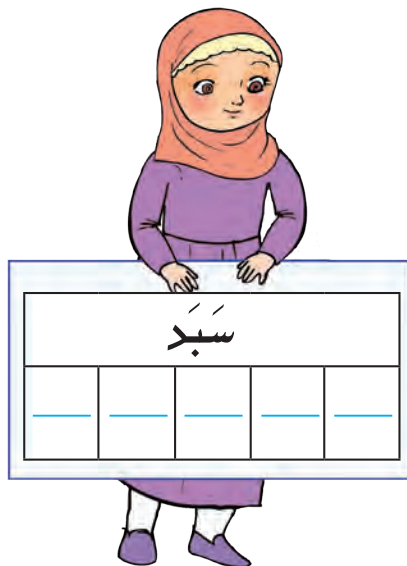

مانند نمونه کامل کن.

	ب	ب
برادر	ب	ب
--	--	د
--	--	ر
--	--	س
--	--	م

	با	با
بابا	با	با
--	--	د
--	--	ر
--	--	س
--	--	ن

مانند نمونه کامل کن.

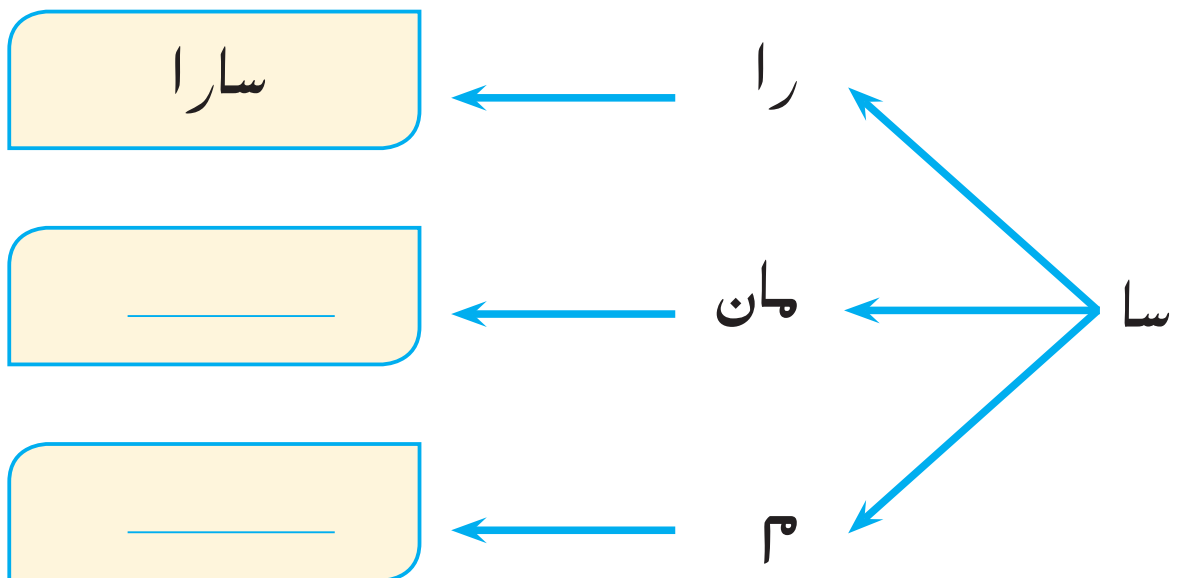

● به تصویرها نگاه کن، در جای خالی کلمه ی مناسب بنویس.

ساجان با آمد .



ساجان با _____ آمد.

سارا در بادم دارد .



سارا در _____ بادم دارد .

آن مرد نداشت .



آن مرد _____ نداشت .

مادر داد .



مادر _____ داد .

● از روی درس بخوان. دور کلمه‌هایی که نشانه‌ی (**س**) دارند خط بکش و در جای خالی بنویس.

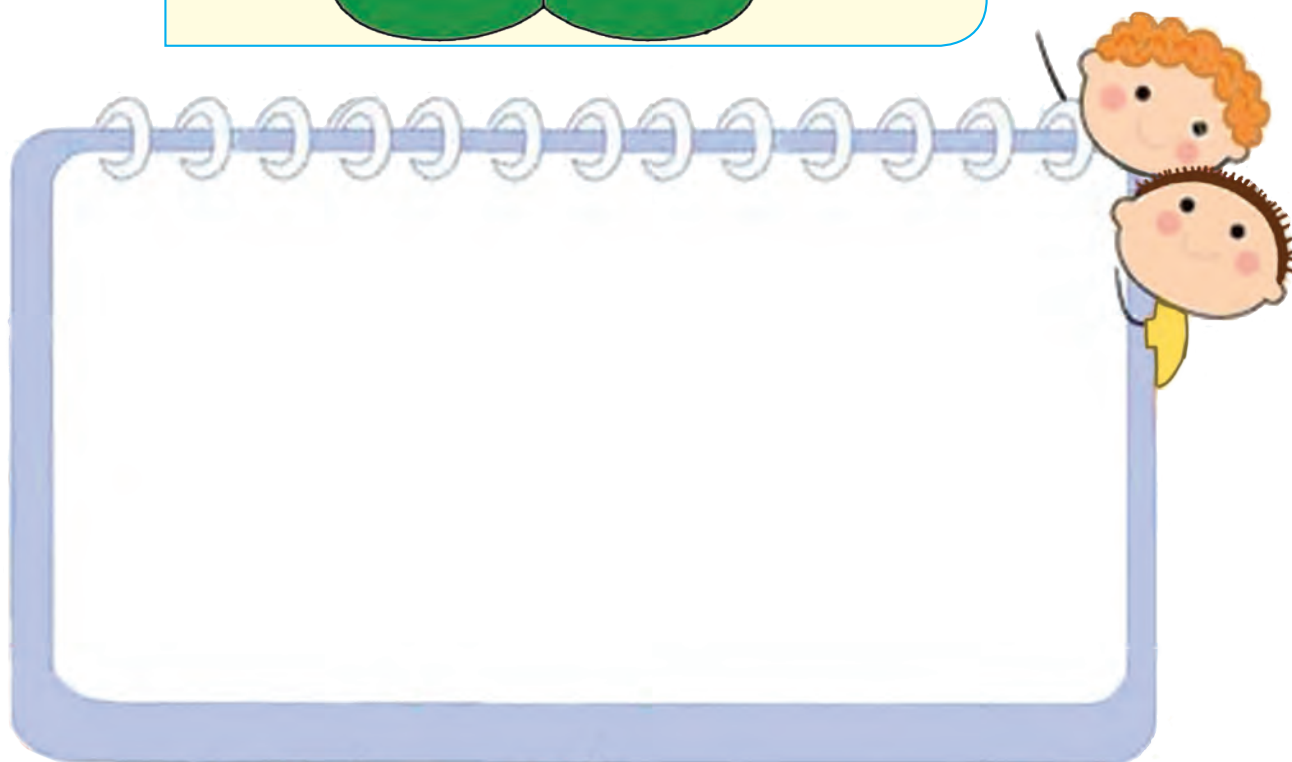
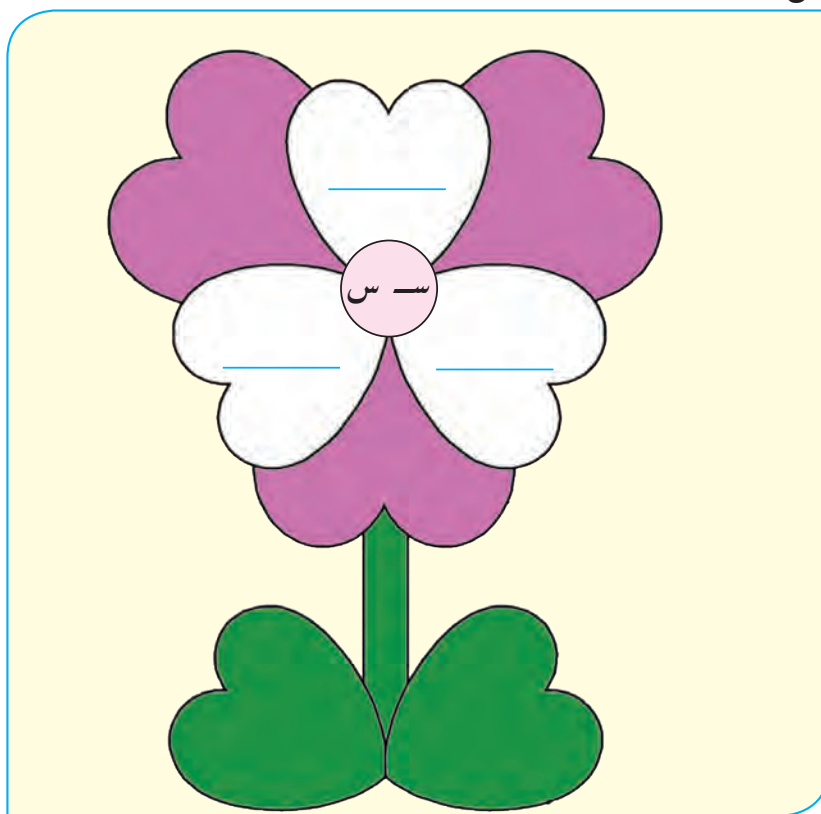

تاب

نشانه ی ۹

بنویس



تاب

دست

است

بست

ت

ت

تا

ت

فکر کن و انجام بده



● صدای اول نام هر تصویر را بنویس.



● تصویر هایی که صدای آخر نام آن (ت) است را به نشانه‌ی (ت) وصل کن.



ت



● کلمه‌های زیر را کشیده بگو و هر صدا را در جای مناسب بنویس.

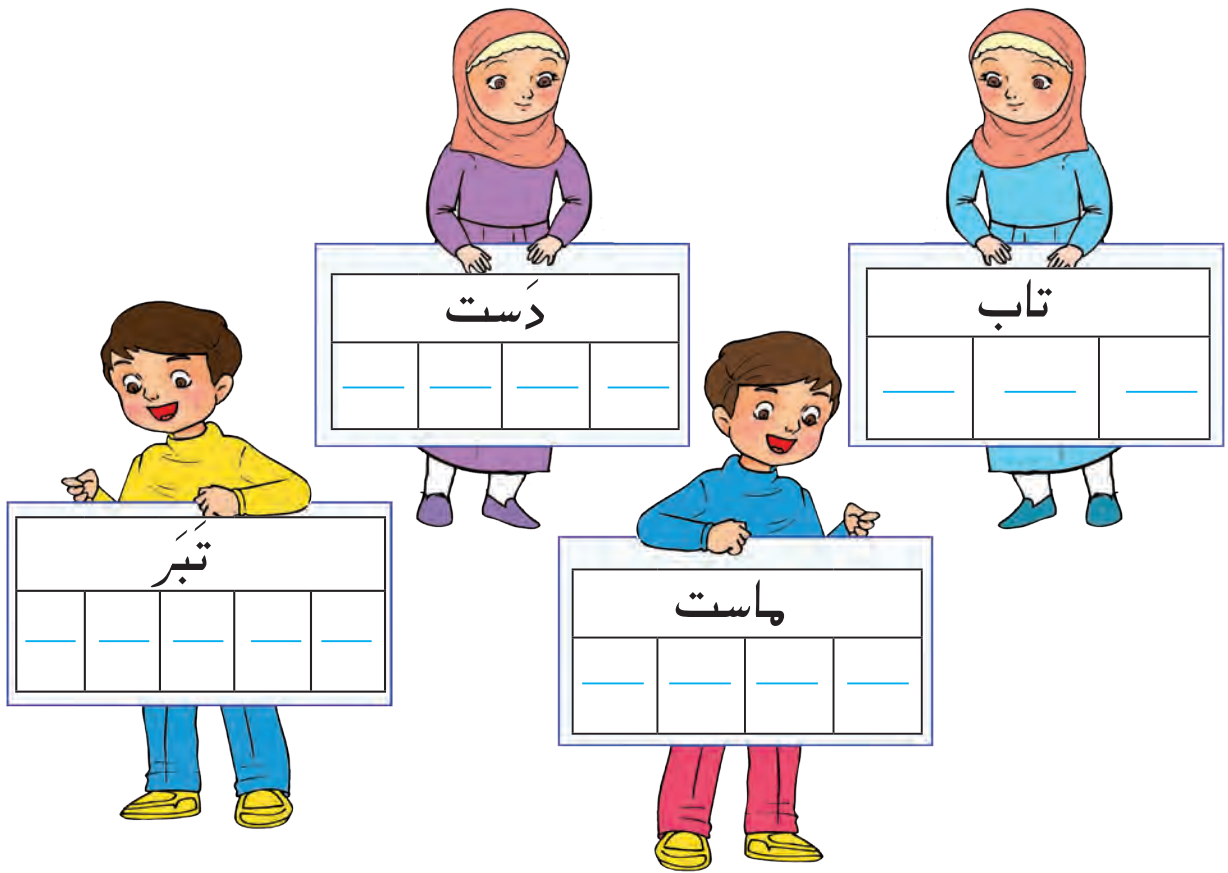

● ترکیب کن و کلمه بساز.

ب ا س ت
 ت ا ب
 ت ا ب
 ت ا ب ر

● به تصویرها نگاه کن، هر کلمه را با گذاشتن نقطه کامل کن.



بار



دست



باب

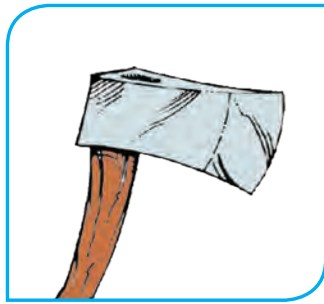

سر



دندان

● به تصویرها نگاه کن و جمله ها را کامل کن.



بابا _____ را بست .

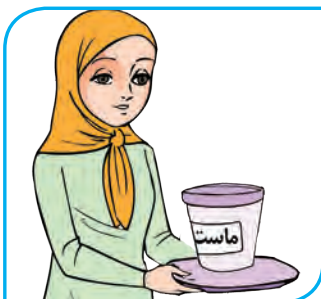

مادر _____ در دست دارد .

● از روی درس بخوان و با خطّ زیبا بنویس.

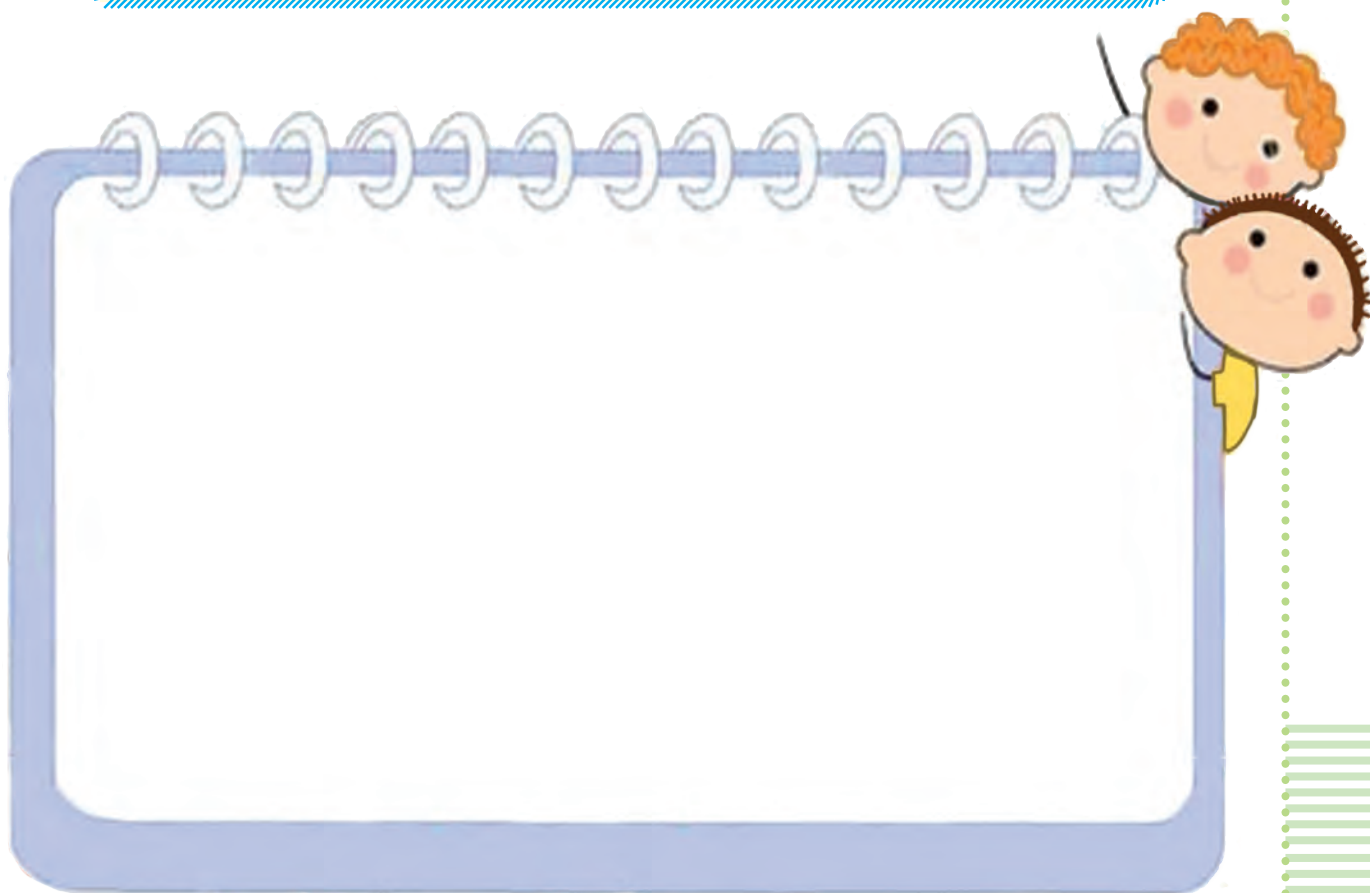
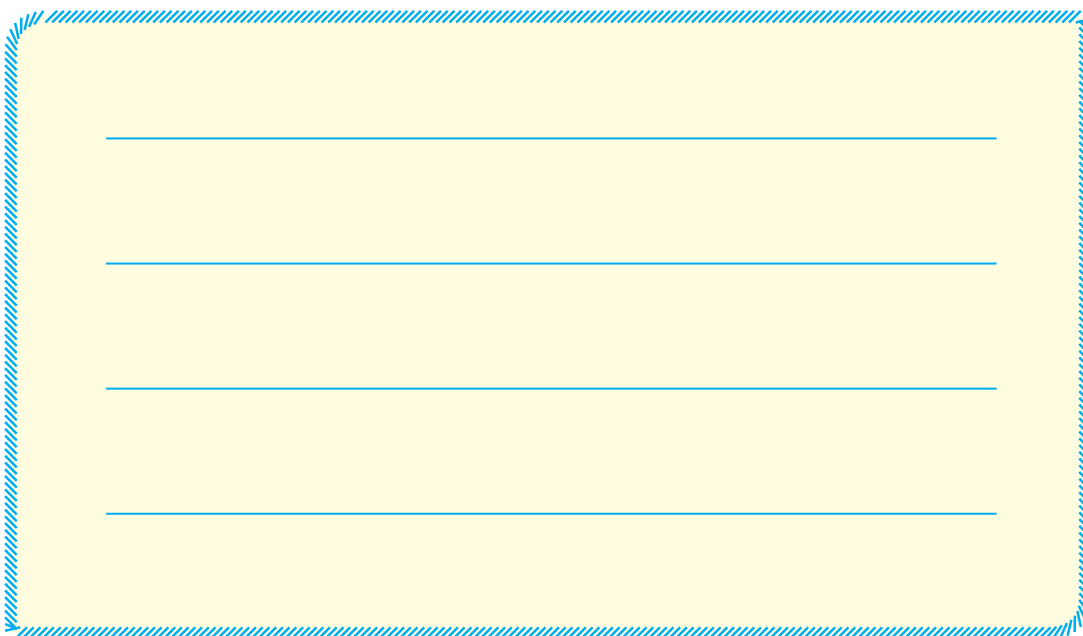

به فرزند خود کمک کنید تا دست خود را روی کاغذ قرار داده و شکل آن را بکشد، سپس چند کلمه که «ت»
آخر دارند را داخل آن بنویسد و به کلاس بیاورد.



روستا

نشانه ی ۱۰

بنویس



روستا

دوست

بود

او

و

فکر کن و انجام بده



● به تصویرها نگاه کن، کلمه های زیر را کامل کن.



ت — ر

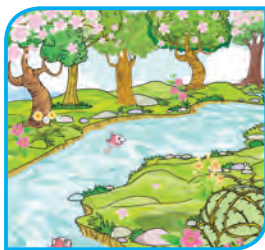

ر — د



اَبَر —



ر — ستا

● کلمه‌های زیر را کشیده بگو و هر صدا را در جای مناسب بنویس.

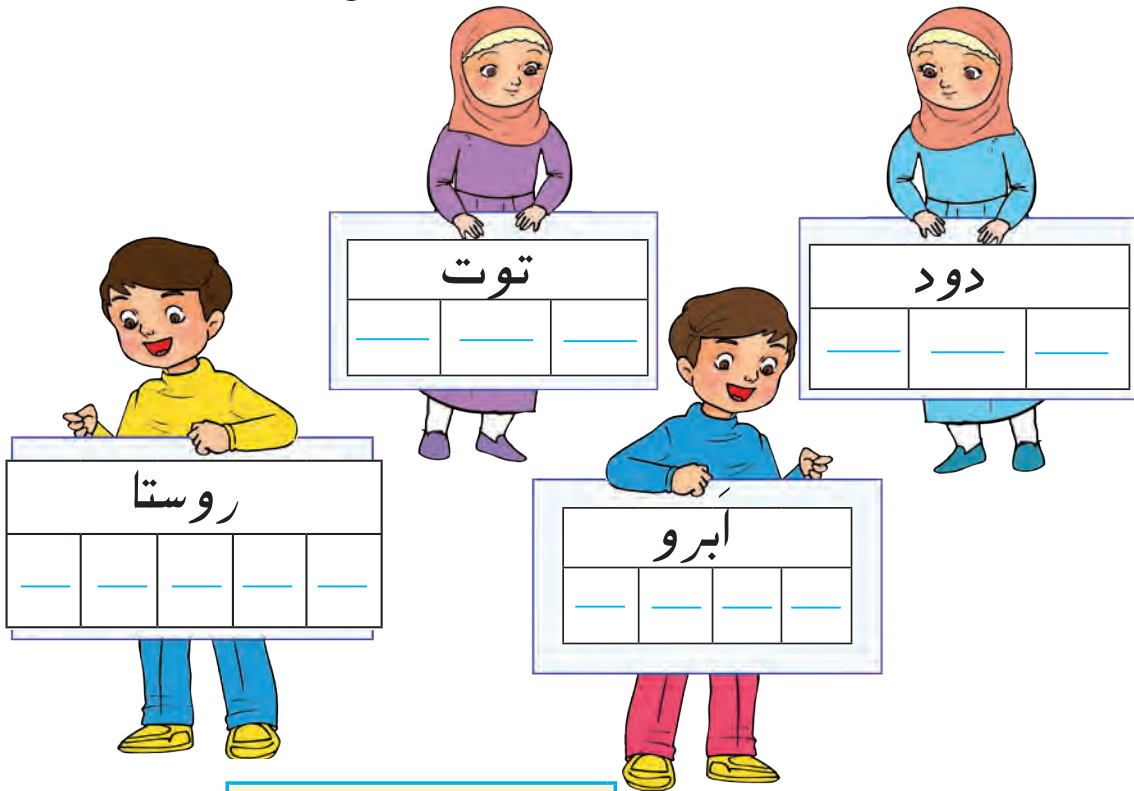

● مانند نمونه بنویس.

و	
بو	با
.....	نا
.....	د
.....	ا
.....	تا
.....	ر
.....	ا

● با توجه به تصویر ، دور کلمه‌ی مناسب خط بکش.



دود - رود ابرو - مو سوت - توت

● کلمه‌های زیر را در جای مناسب بنویس.

دامن - نور - دور - مرد

و	ه
_____	_____
_____	_____

روستا - دوست - رود - تور - دود - توت

دو	تو	رو
_____	_____	_____
_____	_____	_____

● هر جمله را به تصویر مناسب وصل کن.



● باران نَم نَم آمد ●



● بابا تاب بست ●



● سامان سوت دارد ●

● از روی درس بخوان، با خطّ زیبا بنویس.

A large writing area with a blue background, white clouds, and a decorative border. It contains four horizontal lines for writing. The bottom left corner features a small illustration of a house and trees, and the bottom right corner has a small pink flower.



به فرزند خود کمک کنید، تصویر چند میوه را که صدای آخر آن‌ها (او- و) است را روی مقوّا بچسباند و به کلاس بیاورد.



سوزن

نشانه ی ۱۱

بنویس



سوزن

بازار

زد

از

زن

ز

زا

ز

زو

فکر کن و انجام بده



● نام تصویرهای زیر را بنویس.









● کلمه‌های زیر را کشیده بگو و هر صدا را در جای مناسب بنویس.

Three children are holding signs with words and empty boxes for letter identification:

- Child 1 (left): **نَاز** (Nāz) with 5 empty boxes below.
- Child 2 (middle): **زود** (Zūd) with 3 empty boxes below.
- Child 3 (right): **بازار** (Bāzār) with 5 empty boxes below.

● ترکیب کن و بنویس.

ا	ـَ	و	
.....	سـ
.....	ز
.....	ر
.....	نـ
.....	تـ

● ترکیب کن و کلمه بساز.

ز ـ ن
سـ ـ ب ز
ز ـ ر د
تـ ـ ر ا ز و

● کلمه‌ها را در جای مناسب بنویس.

زود - زانو - زبان - بازار - سوزن - بازو

ز	زَ	زا
_____	_____	_____
_____	_____	_____

● به تصویرها نگاه کن، هر کلمه را با گذاشتن نقطه کامل کن.



بَرازو



رَسور

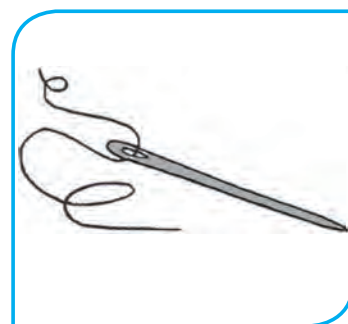

سوزن

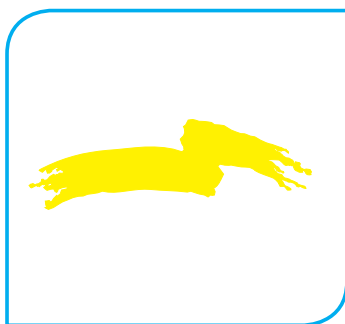

رَرَد



سَرَباز

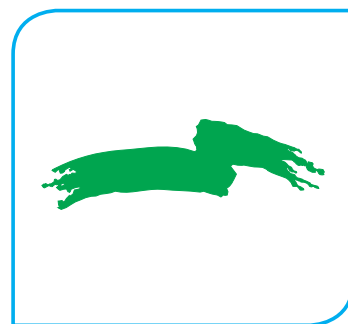

سَر

● مرتب کن و جمله بنویس.



داد - بابا - آب

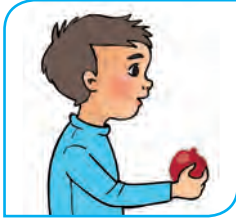

انار - دارد - سامان



بابا - بست - تاب

● از روی درس بخوان و با خطّ زیبا بنویس.



تمرین‌های دوره‌ای (۲)

● نام تصویرهای زیر را بنویس.



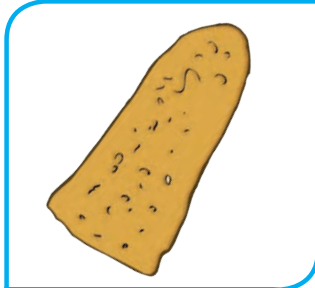















● نام تصویرهای زیر را بنویس. صداهای آن را کشیده بگو و در جای مناسب بنویس.



.....

.....

.....

.....



.....

.....

.....

.....



.....

.....

.....

.....

.....

.....



.....

.....

.....

.....

.....

.....



.....

.....

.....

.....

.....

.....



.....

.....

.....

.....

.....

.....

مانند نمونه کامل کن.

	ا			ا	
ندارد	نَد	ن	بابا	بَا	ب
.....	س	د
.....	ز	ت
.....	ل	ز
.....	ت	س
.....	د	ل

	و	
رود	رِو	ر
.....	ل
.....	ت
.....	س
.....	ز
.....	د

● به تصویرها نگاه کن، هر کلمه را با گذاشتن نقطه کامل کن.

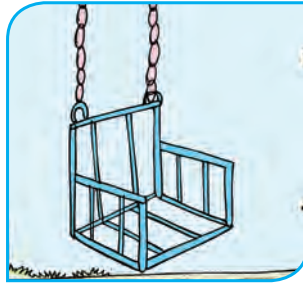

_____ بازار _____

_____ تاب _____

_____ باران _____

● تصویرهای بدون رنگ داخل کادر را رنگ بزن، سپس نام هر یک را در جای خالی بنویس.



● به تصویرها نگاه کن و جمله‌ها را کامل کن.



♦ بابا نان _____



♦ سارا ماست در دست _____



♦ سرباز زود _____



♦ مادر در را _____





موفق باشید

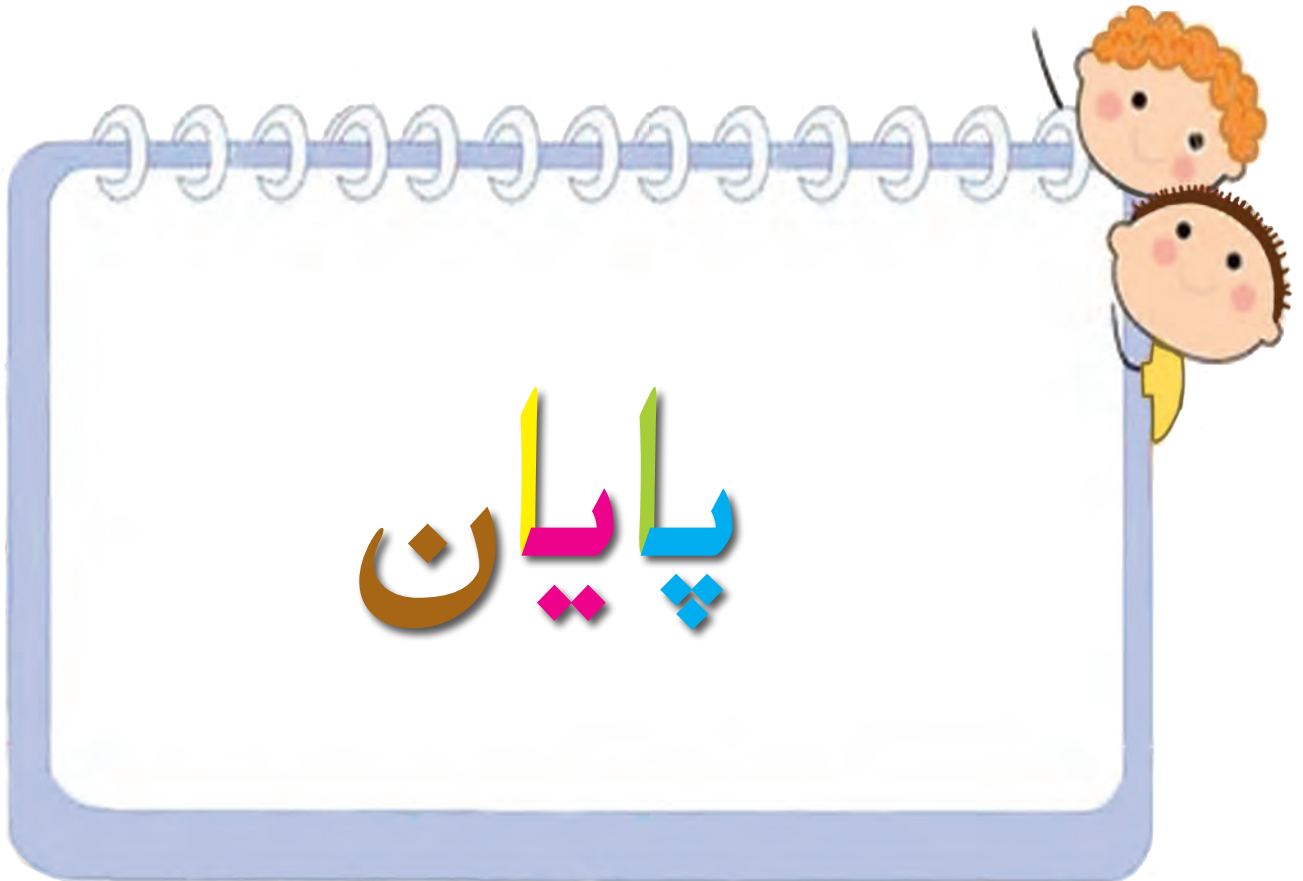

پایان

