

* الگوی سجاف یقه جلو را به الگوی سجاف یقه روی آستین و سپس به الگوی سجاف یقه پشت، از روی خطوط رگلان، به هم بچسبانید تا $\frac{1}{2}$ از کل الگوی سجاف، کامل شود (شکل ۱۹۵).

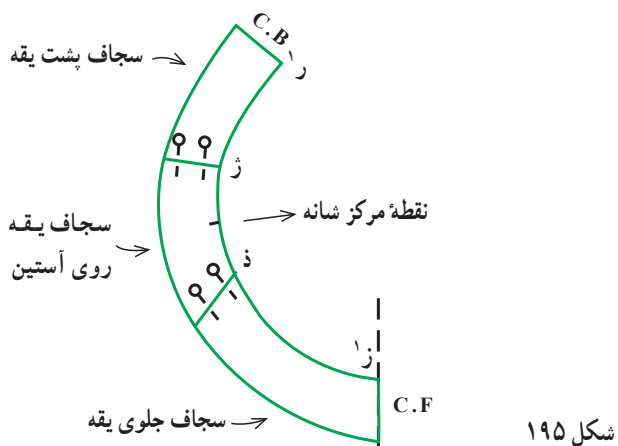

شکل ۱۹۵

* کاغذ الگو را در خط مرکزی جلوی الگوی سجاف یقه که به شیوه بالا آماده شده است، تا زده، الگوی سجاف یقه را به طور کامل، آماده کنید (شکل ۱۹۶).

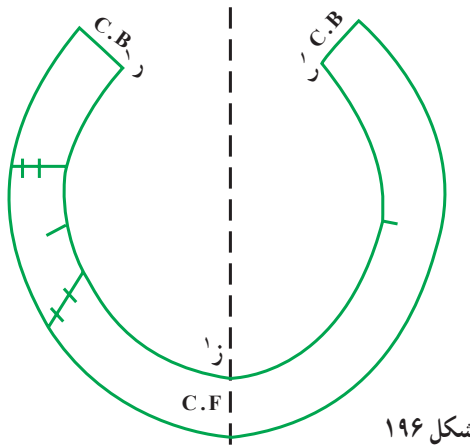

شکل ۱۹۶

* الگوی کامل سجاف یقه را که در خط مرکزی پشت سجاف یقه، درز می‌گیرد فقط یک بار روی یک لای پارچه برش کنید و در این کار، اولاً از خط مرکزی جلو به عنوان خط راه پارچه استفاده کنید؛ ثانیاً اضافه درز هلال داخل را یک سانتیمتر و هلال خارجی را $\frac{2}{2}$ سانتیمتر در نظر بگیرید.

– مطابق اصول برش و دوخت سجاف یقه‌های ساده به اندازه الگوی سجاف، از لای چسبان استفاده کنید (شکل ۱۹۷).

* در صورتی که هلال حلقه گردن، گشاد و آزاد باشد، خطوط مرکزی پشت و جلوی لباس را روی دو لای بسته پارچه قرار دهید. در غیر این صورت، خط مرکزی پشت لباس را روی دولای باز قرار دهید.

* اضافه درز اطراف الگوی بالاتنه را روی پارچه، یک سانتیمتر در نظر بگیرید به غیر از لبه پایین که اضافه درز آن، ۳ سانتیمتری منظور می‌شود (شکل ۱۹۸).

* اضافه درز اطراف آستین را روی پارچه، یک سانتیمتر در نظر بگیرید به غیر از لبه میج آستین که اضافه درز آن، ۳ سانتیمتری منظور می‌شود (شکل ۱۹۹).

* اضافه درز مربوط به لبه میج آستین را مانند توضیحات آستین ساده، تو گذاشته، چرخکاری و سپس اتو کنید.

* درز زیر آستین را بدوزید و خط مربوط به هلال یقه را با کوک راهنما مشخص کنید (شکل ۲۰۰). درزهای چرخکاری شده را اتو کنید.

* درزهای پهلو بالاتنه جلو را به پشت بدوزید و سپس اتو کنید.

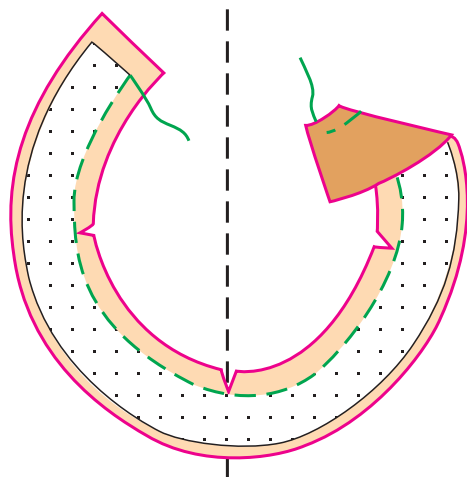

شکل ۱۹۷

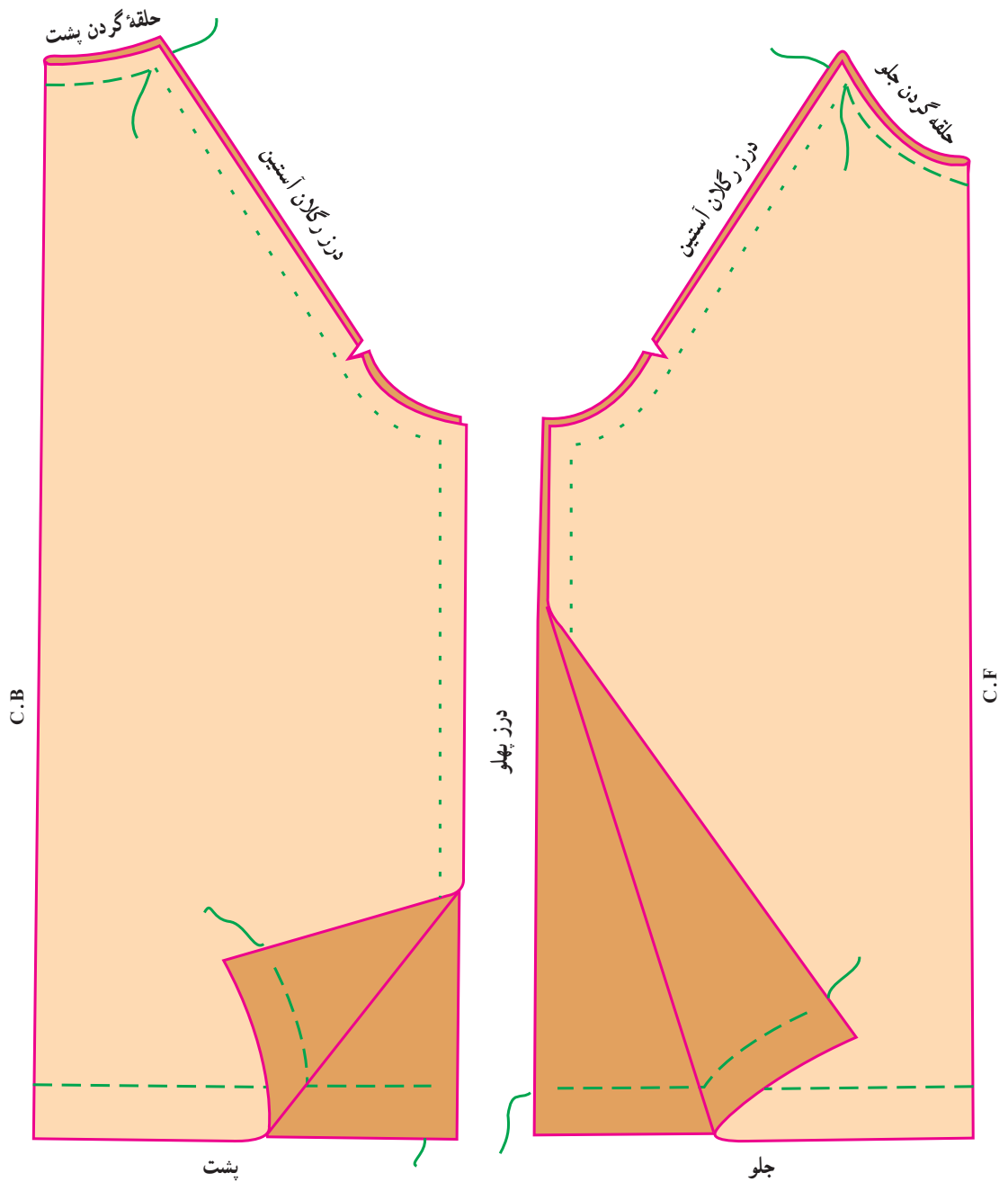

شکل ۱۹۸

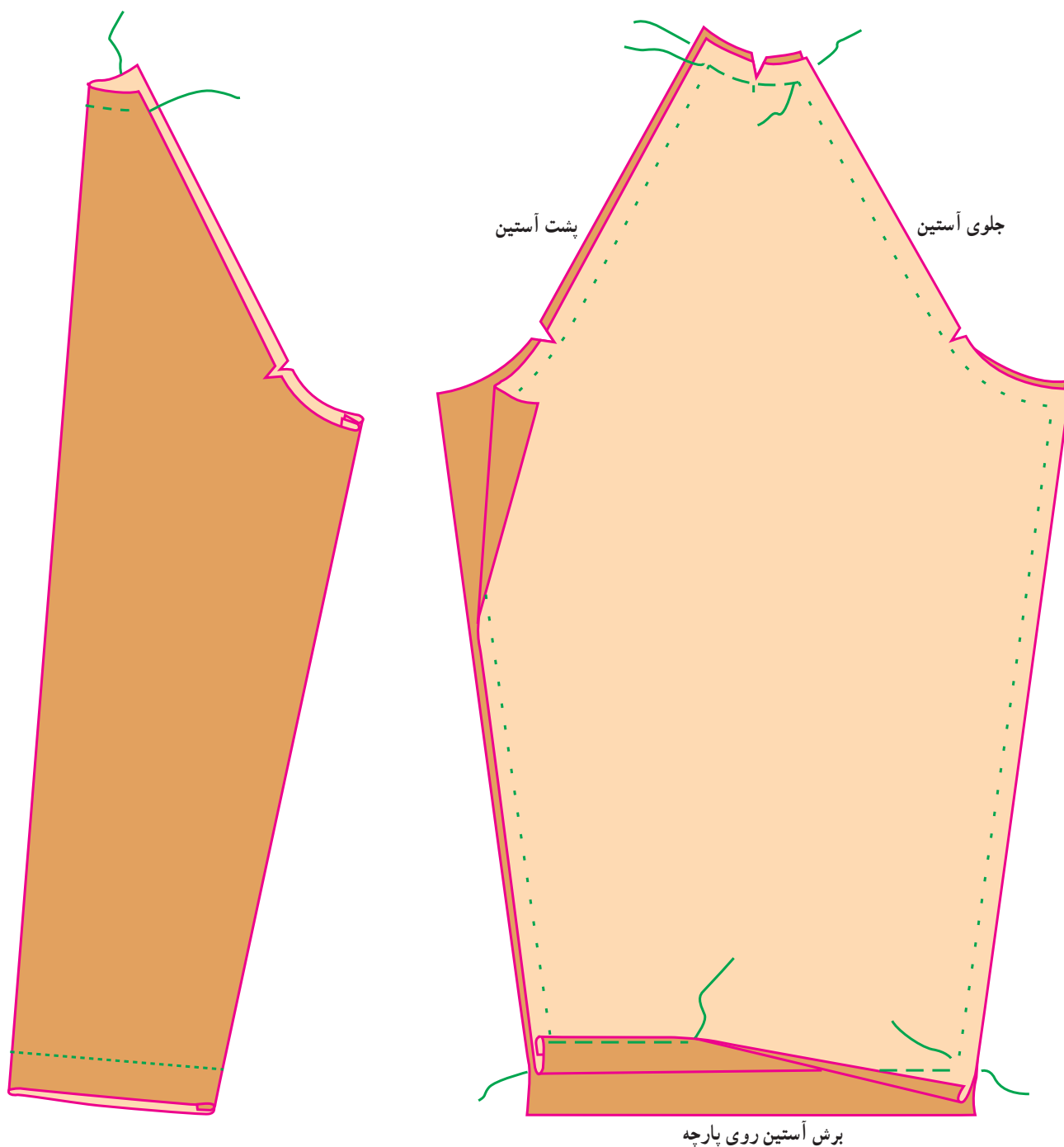

برش آستین روی پارچه

شکل ۱۹۹

شکل ۲۰۰

چرخکاری و اتو کنید. توجه داشته باشید که نقاط موازنه باید روی هم منطبق باشند.

* سجاف یقه را مطابق اصول مربوط به چگونگی دوخت یقه‌های ساده به لباس دوخته، پس از ایجاد چند چرت در مسیر دوخت اضافه درز مربوط به هلال داخل یقه، آن را به طرف داخل لباس برگردانید و به فاصله $\frac{2}{2}$ سانتیمتر از لبه یقه، چرخکاری و

* هلال مربوط به حلقه گردن جلو و پشت را با کوک راهنما مشخص کنید.

* لبه پایین لباس را تا خط مربوط به آن، تازده، چرخکاری و اتو کنید (شکل ۲۰۱).

* قسمت جلوی آستین را در خط رگلان به جلوی بالاتنه و قسمت پشت آستین را در خط رگلان به پشت بالاتنه، دوخته،

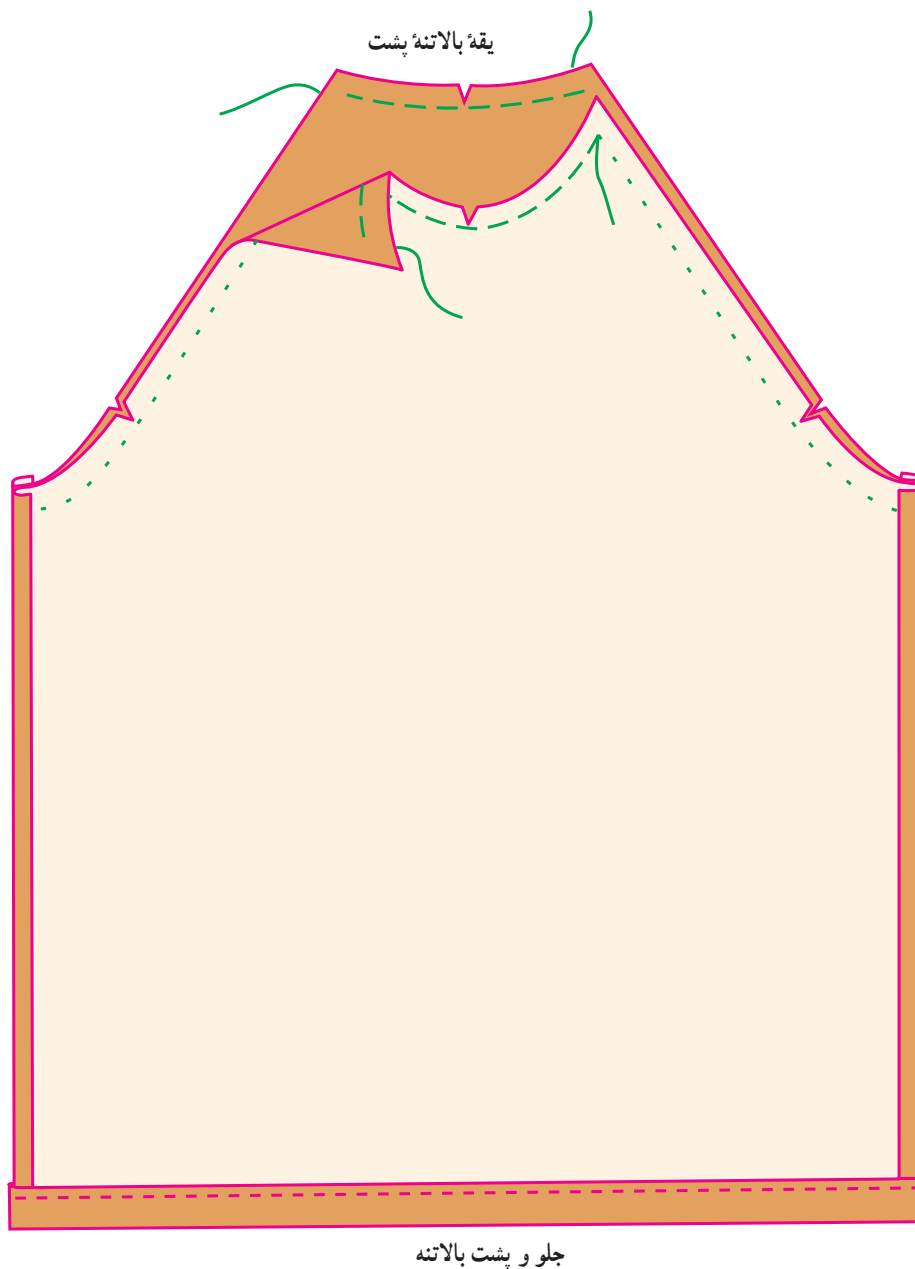

شکل ۲۰۱

اتو کنید.

* برای رسم الگو به اندازه‌های زیر نیاز است: «مثال در

سایز ۳۸»

- ۱- دور باسن ۹۳ سانتیمتر
- ۲- برآمدگی باسن ۲۷/۵ سانتیمتر
- ۳- قد از کمر تا زمین (از پهلو) ۱۰۳ سانتیمتر
- ۴- پهنای «دور» قوزک پا ۲۱ سانتیمتر

چگونگی رسم الگوی شلوار زنانه (برای پارچه‌های تریکو و کشی) (شکل ۲۰۲)

طرح شلوار را می‌توان با رکاب پاشنه یا بدون رکاب پاشنه در نظر گرفت.

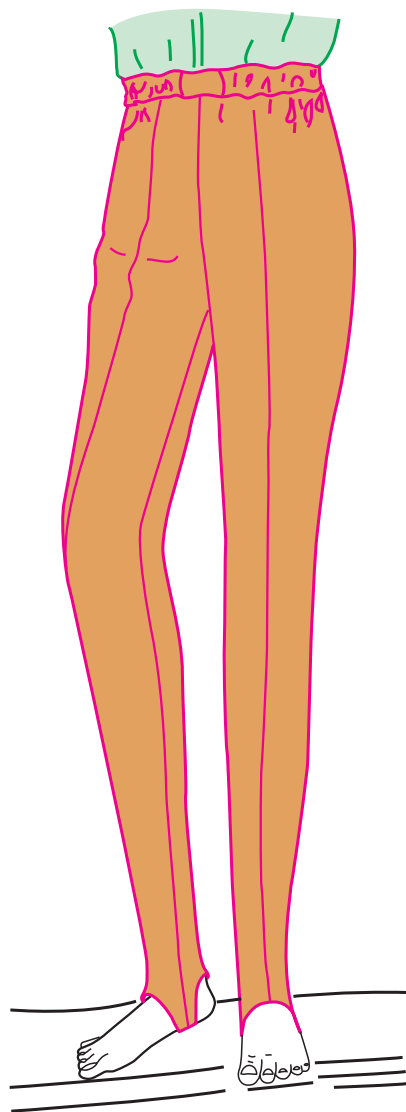

شکل ۲۰۲

نمایید.

* مقدار «برآمدگی باسن» را از نقطه (الف) روی خط (الف، ج) تا نقطه (د) علامت بگذارید سپس «خط کف فاق» شلوار را در این نقطه، به طور عمود بر خط مذکور رسم کنید.
برآمدگی باسن = (الف، د)

* از نقطه (ج) مقدار ۶ سانتیمتر روی خط (ج، الف) تا نقطه (ب) بالا رفته، سپس «خط مج پا» را در این نقطه، بر خط (الف، ب) به طور عمود رسم کنید.

سانتیمتر ۶ = (ج، ب)

* $\frac{1}{4}$ خط (د، ب) را با نقطه (ه) مشخص کرده سپس

* خطی قایم از بالا به پایین برابر قد از کمر تا زمین (از پهلو) با کسر ۲ سانتیمتر مانند خط (الف، ج)، شکل ۲۰۳ رسم کنید.

سانتیمتر ۲. قد از کمر تا زمین (از پهلو) = (الف، ج)
- اکنون خطوط عرضی الگو را بر طبق توضیحات زیر،

رسم کنید:

* «خط کمر» را بر خط (الف، ج) در نقطه (الف) به طور عمود رسم کنید. این ترسیم را به کمک اضلاع عمود خط کش گونیا انجام دهید.

* «خط کف پا» را در نقطه (ج) بر خط (الف، ج) عمود

۱- مقدار لازم را می‌توانید از جدول استاندارد استخراج یا مستقیماً اندازه‌گیری کنید.

۲- در مرحله نخست، تمام خطوط عرضی الگو با اندازه فرضی رسم می‌شود زیرا هدف، فقط رسم خط مورد نظر است.

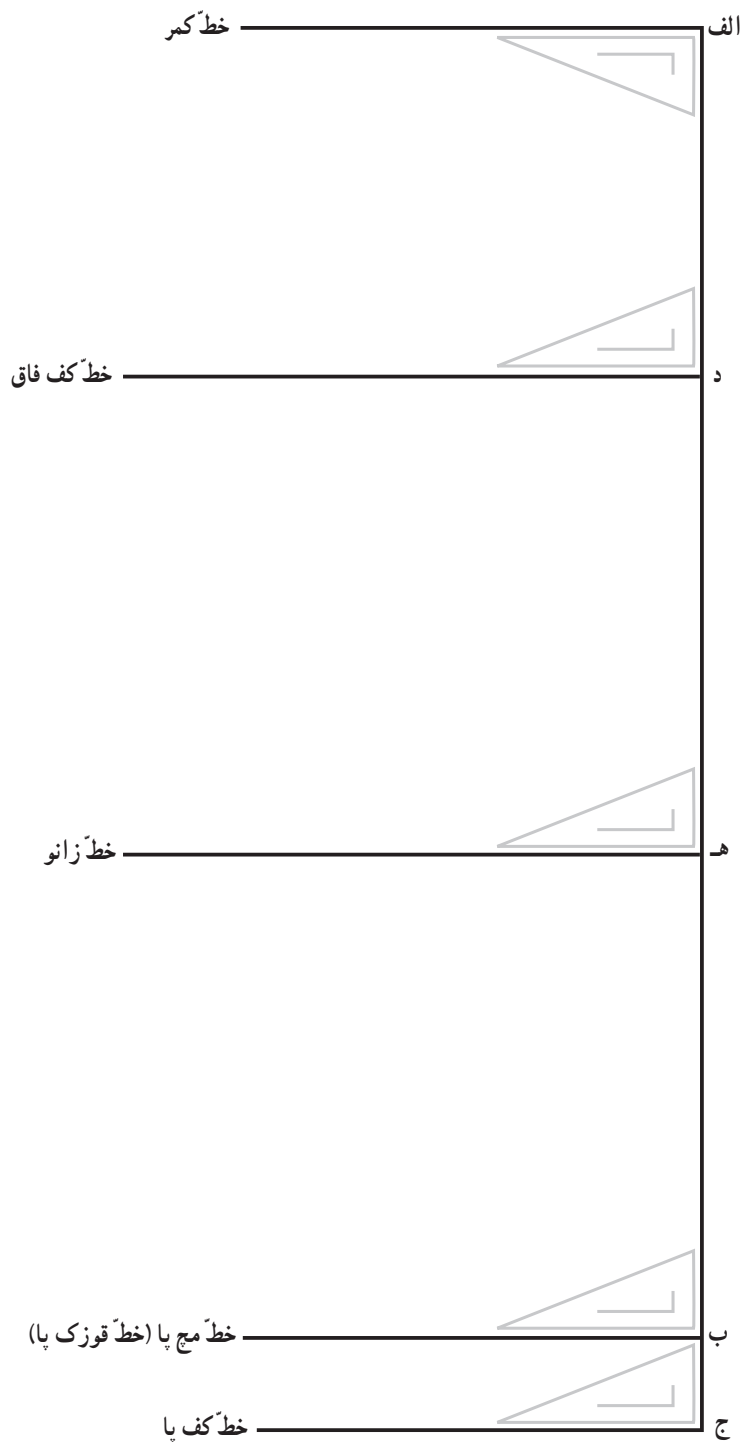

شکل ۲۰۳

* از نقطه (د) روی «خط کف فاق» مقدار $\frac{1}{4}$ دور باسن

را با کسر ۲ سانتیمتر، تا نقطه (ص) علامت گذاشته، سپس از این نقطه خطی عمود بر خط کمر در نقطه (ت) رسم کنید (شکل ۲۰۴).

«خط زانو» را در این نقطه، به طور عمود بر خط (د، ب) رسم کنید.

$$(هـ، ب) = (د، هـ)$$

– اکنون الگوی جلوی شلوار را بر طبق توضیحات زیر

رسم کنید:

سانتیمتر ۲- (دور باسن $\frac{1}{4}$) = (الف، ت) = (د، ص)

* از نقطه (ت) یک سانتیمتر روی خط کمر تا نقطه (ر) علامت بگذارید.

$$\text{سانتیمتر } ۱ = (ت، ر)$$

* از نقطه (ص) روی خط (ص، ت)، $\frac{1}{4}$ خط را تا نقطه (ی) علامت بگذارید.

$$(ص، ت) = \frac{1}{4} = (ص، ی)$$

* از نقطه (ص) روی «خط کف فاق»، $\frac{1}{6}$ فاصله (د، ص) را تا نقطه (ط) علامت بگذارید.

$$(د، ص) = \frac{1}{6} = (ص، ط)$$

* از نقطه (ر) به (ی) و سپس از نقطه (ی) هلال فاق جلوی شلوار را تا نقطه (ط) رسم کنید.

* از نقطه (ه) مقدار $\frac{2}{3}$ اندازه (د، ص) را با کسر $\frac{1}{5}$ سانتیمتر، روی «خط زانو» تا نقطه (س) علامت بگذارید.

$$\text{سانتیمتر } \frac{1}{5} = (د، ص) = \frac{2}{3} = (س، ه)$$

* از نقطه (ب) روی (خط مچ پا)، مقدار $\frac{1}{4}$ دور قوزک پا را با کسر $\frac{1}{5}$ سانتیمتر تا نقطه (م) علامت بگذارید.

$$\text{سانتیمتر } \frac{1}{5} = (\text{دور قوزک پا} \times \frac{1}{4}) = (ب، م)$$

* از نقطه (ط) به نقطه (س) به طور مستقیم رسم کرده، سپس خط حاصل را به اندازه $\frac{1}{75}$ سانتیمتر به طرف داخل الگو، هلال نمایید.

* از نقطه (س) به نقطه (م) به طور مستقیم رسم کنید.

برای رسم الگوی پشت شلوار

* اندازه (ص، ی') را برابر $\frac{1}{3}$ مقدار (ص، ت) معین کنید

(شکل ۲۰۵).

$$(ص، ت) = \frac{1}{3} = (ص، ی')$$

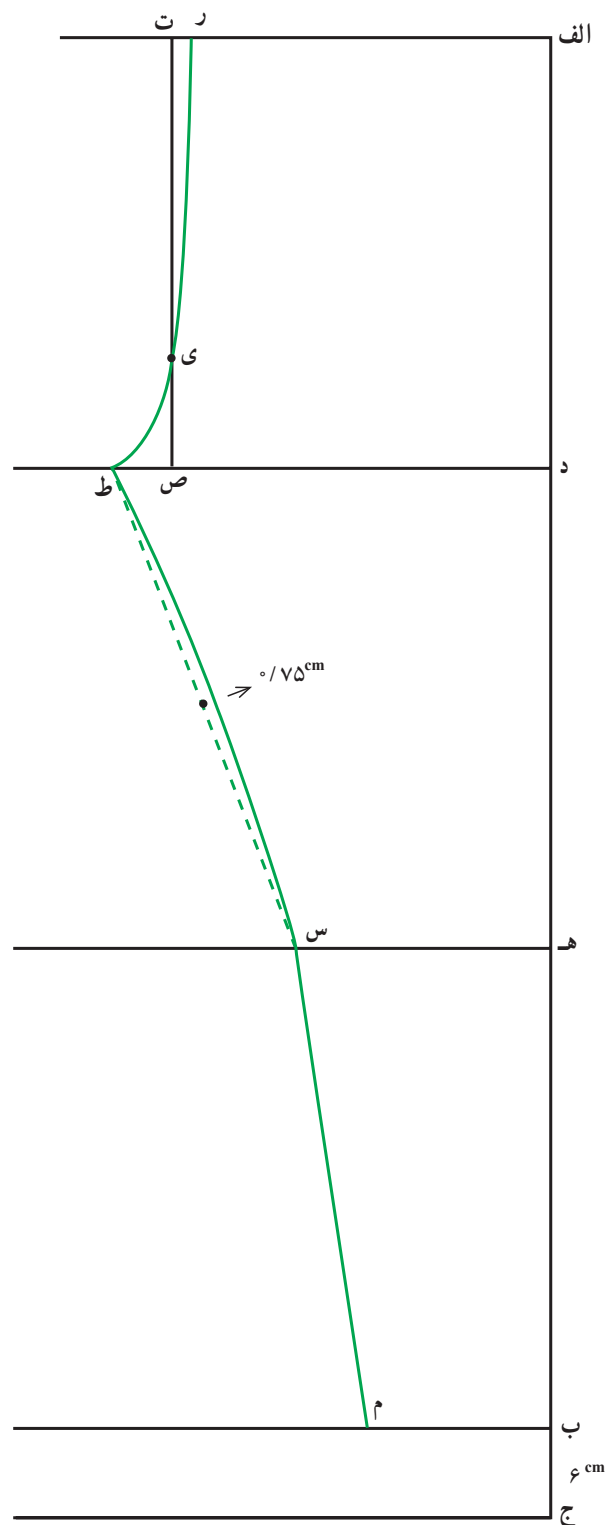

شکل ۲۰۴

* از نقطه (ط) مقدار $\frac{1}{5}$ اندازه (د، ص) را تا نقطه (ط^۱) روی «خط کف فاق» علامت بگذارید.

$$(د، ص) = \frac{1}{5} (ط، ط^۱)$$

* از نقطه (ز) روی خط کمر، ۳ سانتیمتر تا نقطه (ح) داخل کادر شده، علامت بگذارید.

$$\text{سانتیمتر } ۳ = (ز، ح)$$

* هلال مربوط به «فاق بالای پشت شلوار» را از نقطه (ط^۱) تا (ی^۱) به طرف پایین، گود کرده، سپس از نقطه (ی^۱) تا (ح) به طور مستقیم رسم کنید. خط حاصل را ۳ سانتیمتر تا نقطه (ذ) امتداد دهید.

$$\text{سانتیمتر } ۳ = (ح، ذ)$$

* از نقطه (ذ) به نقطه (الف) رسم کنید تا خط کمر پشت الگوی شلوار شکل بگیرد.

* از نقطه (س) روی «خط زانو» ۳ سانتیمتر تا نقطه (س^۱) خارج شده، علامت بگذارید.

$$\text{سانتیمتر } ۳ = (س، س^۱)$$

* از نقطه (م) روی خط مچ پا (یا خط قوزک پا)، ۲ سانتیمتر تا نقطه (م^۱) خارج شده، علامت بگذارید.

$$\text{سانتیمتر } ۲ = (م، م^۱)$$

* از نقطه (ط^۱) به نقطه (س^۱) به طور مستقیم رسم کرده، در $\frac{1}{4}$ خط حاصل، برابر گودی 75° سانتیمتر به طرف داخل الگو هلال ایجاد کنید.

* از نقطه (س^۱) به طور مستقیم به نقطه (م^۱) رسم کنید.
 - بدین ترتیب رسم الگوی پشت شلوار، کامل می‌شود.
 اگر بخواهید شلوار را بدون رکاب پاشنه پا آماده کنید، الگوی جلو و پشت را تا این مرحله مورد استفاده قرار می‌دهید، در غیراین صورت برای رسم رکاب جلو و پشت کف پا مطابق توضیحات زیر عمل کنید:

رسم رکاب جلوی کف پا

* از نقطه (ب) روی «خط قوزک پا»، ۲ سانتیمتر تا نقطه (ر) علامت بگذارید (شکل ۲۰۶).

$$\text{سانتیمتر } ۲ = (ب، ر)$$

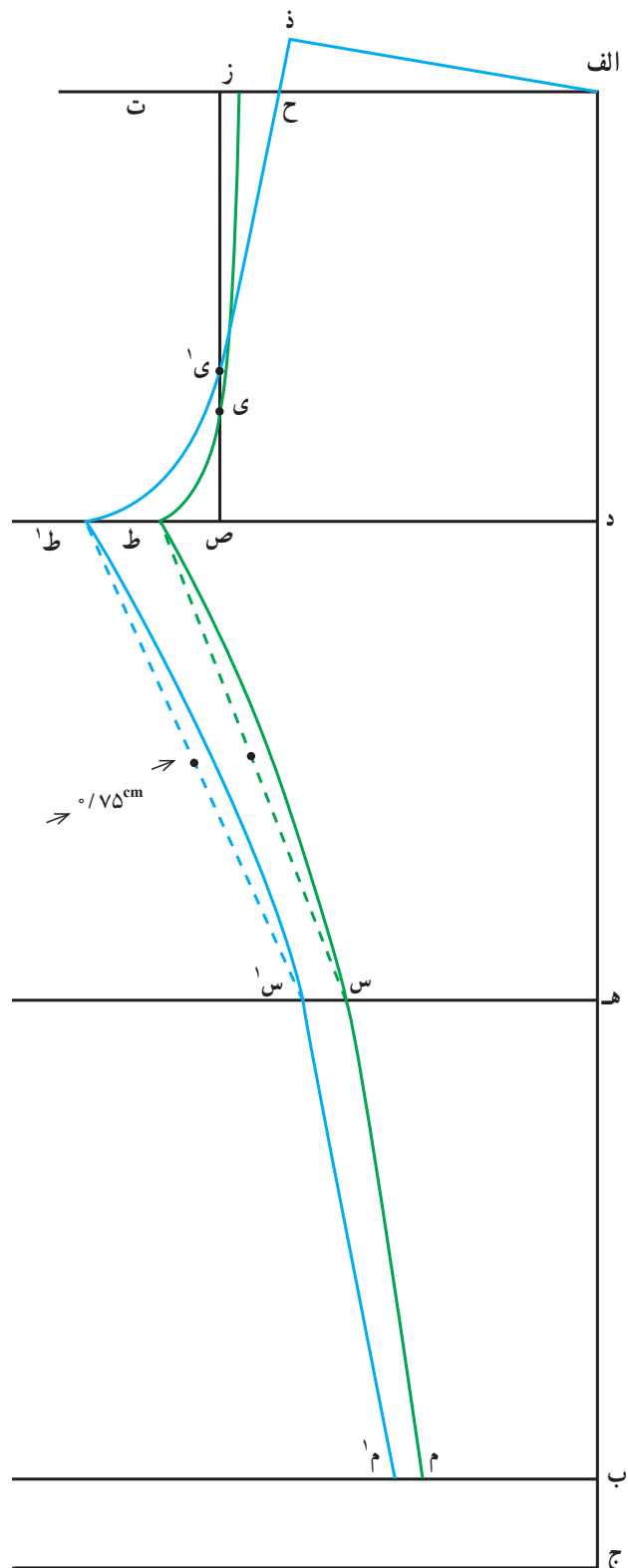

شکل ۲۰۵

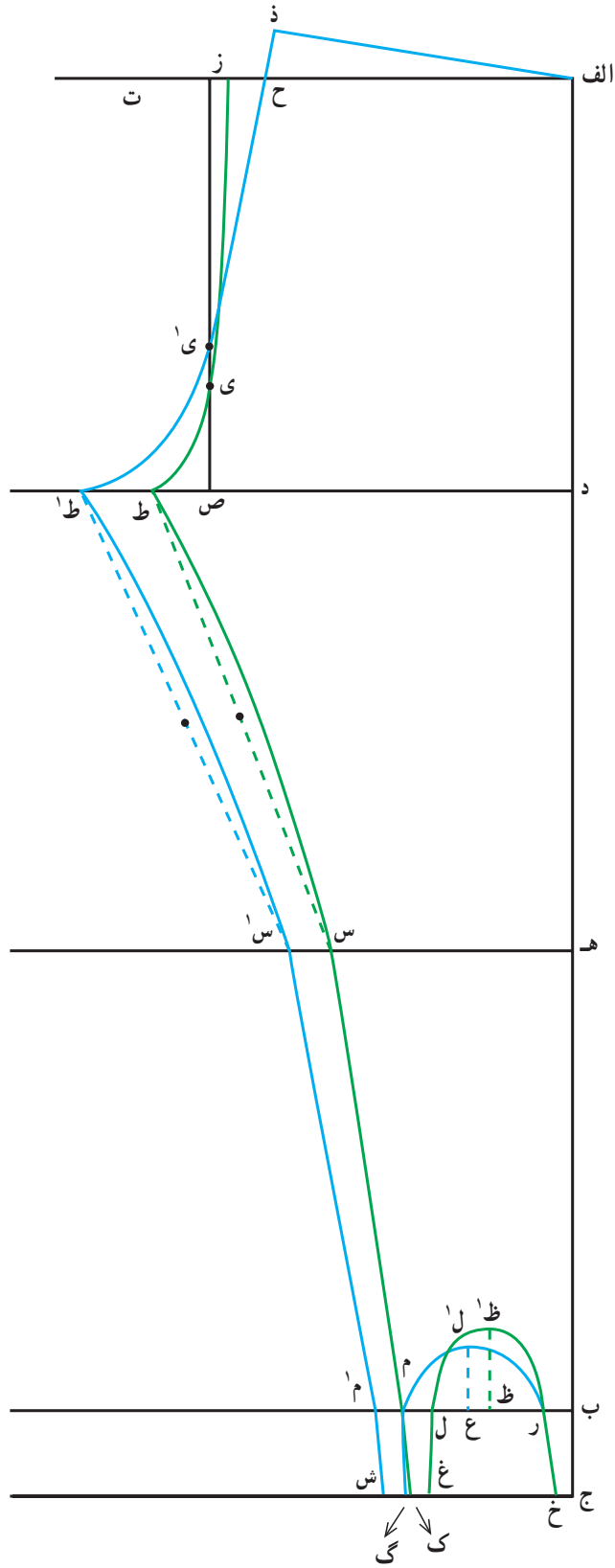

شکل ۲۰۶

* از نقطه (م) روی خط (م، ب)، ۲ سانتیمتر تا نقطه (ل) علامت بگذارید.

سانتیمتر ۲ = (م، ل)

* از نقطه (ج)، ۱/۲۵ سانتیمتر روی «خط کف پا» تا نقطه (خ) علامت بگذارید.

سانتیمتر ۱/۲۵ = (ج، خ)

* خط (ب، ل) را اندازه گرفته، مقدار آن را ۵/۵ سانتیمتر افزایش دهید و حاصل را از نقطه (ج) روی «خط کف پا» تا نقطه (غ) علامت بگذارید.

سانتیمتر ۵/۵ + (ب، ل) = (ج، غ)

* نقطه (ظ) را در وسط خط (ر، ل) روی «خط قوزک پا»، علامت بگذارید؛ سپس از این نقطه، ۵/۵ سانتیمتر تا نقطه (ظ^۱) به طور مستقیم به طرف بالا علامت بگذارید.

سانتیمتر ۵/۵ = (ظ، ظ^۱)

– اکنون از نقطه (خ) به طور مستقیم به نقطه (ر) رسم کنید؛ سپس هلال مربوط به «طاق بالای» رکاب جلو را از نقطه (ر) تا (ظ^۱) و (ل) به طرف بالا و از نقطه (ل) به طور مستقیم به نقطه (ع) رسم کنید.

* از نقطه (غ)، ۱/۲۵ سانتیمتر روی «خط کف پا» تا نقطه (ک) علامت بگذارید.

سانتیمتر ۱/۲۵ = (غ، ک)

* از نقطه (ک) به طور مستقیم به نقطه (م) رسم کنید.

برای رسم رکاب پشت کف پا

* از نقطه (ک) ۵/۵ سانتیمتر تا نقطه (گ) روی «خط کف پا» علامت بگذارید.

سانتیمتر ۵/۵ = (ک، گ)

* از نقطه (گ) به طور مستقیم به نقطه (م) رسم کنید.

* از نقطه (گ)، ۱/۲۵ سانتیمتر روی «خط کف پا» تا نقطه (ش) علامت بگذارید.

سانتیمتر ۱/۲۵ = (گ، ش)

* از نقطه (ش) به طور مستقیم به نقطه (م) رسم کنید.

– برای رسم هلال «طاق بالا»ی رکاب پشت کف پا، نقطه (ع) را در وسط فاصله (ر، م) مشخص کنید؛ سپس مقدار ۴ سانتیمتر به طور مستقیم تا نقطه (ل^۱) و به حالت عمود، به طرف بالا، علامت بگذارید.

سانتیمتر ۴ = (ع، ل^۱)

* از نقطه (ر) به طور هلال به نقطه (ل^۱) و از (ل^۱) تا (م) هلال را کامل کنید.

– بدین ترتیب الگوی شلوار کامل می‌شود. برای تفکیک الگوی جلو از پشت، کاغذ الگو را روی خط (الف، ج)، تا زده قسمت الگوی جلوی شلوار را به سمت راست الگو منتقل کنید^۱، این کار را می‌توانید با کپی کردن خطوط الگوی جلو از قسمت پشت کاغذ^۲ تا خورده انجام دهید (شکل ۲۰۷). دقت کنید که هلال مربوط به طاق بالای «رکاب جلوی کف پا» بالاتر از طاق پشت است.

– بنابراین الگوی شلوار در قسمت جلو و پشت از خط پهلو به یکدیگر متصل می‌شود و الگوی واحدی را تشکیل می‌دهد. از خط (الف، ج) به عنوان خط راسته مربوط به راه پارچه، استفاده می‌شود.

– الگو را با رعایت خط راه پارچه، روی دولای پارچه قرار دهید.

مقدار پارچه مورد نیاز: عرض پارچه، یک برابر فاصله مستقیم دو نقطه (ط) و (ط^۱) روی الگو با افزایش ۲ سانتیمتر تعیین می‌شود.

طول پارچه: دو برابر اندازه خط (الف، ج) با افزایش ۱۴ سانتیمتر تعیین می‌شود.

توجه: در صورتی که عرض پارچه، دو برابر فاصله مستقیم دو نقطه (ط) و (ط^۱) روی الگو، به اضافه ۴ سانتیمتر باشد، برای تعیین طول پارچه، فقط به یک برابر اندازه خط (الف، ج) با افزایش ۷ سانتیمتر نیاز است در تعیین مترای پارچه براساس توضیحات فوق، توجه و دقت کامل کنید.

۱- این انتقال می‌تواند روی الگوی پشت انتخاب شود (فرقی نمی‌کند).
۲- این کار را می‌توانید به کمک میز شیشه‌ای نوری براحتی انجام دهید.

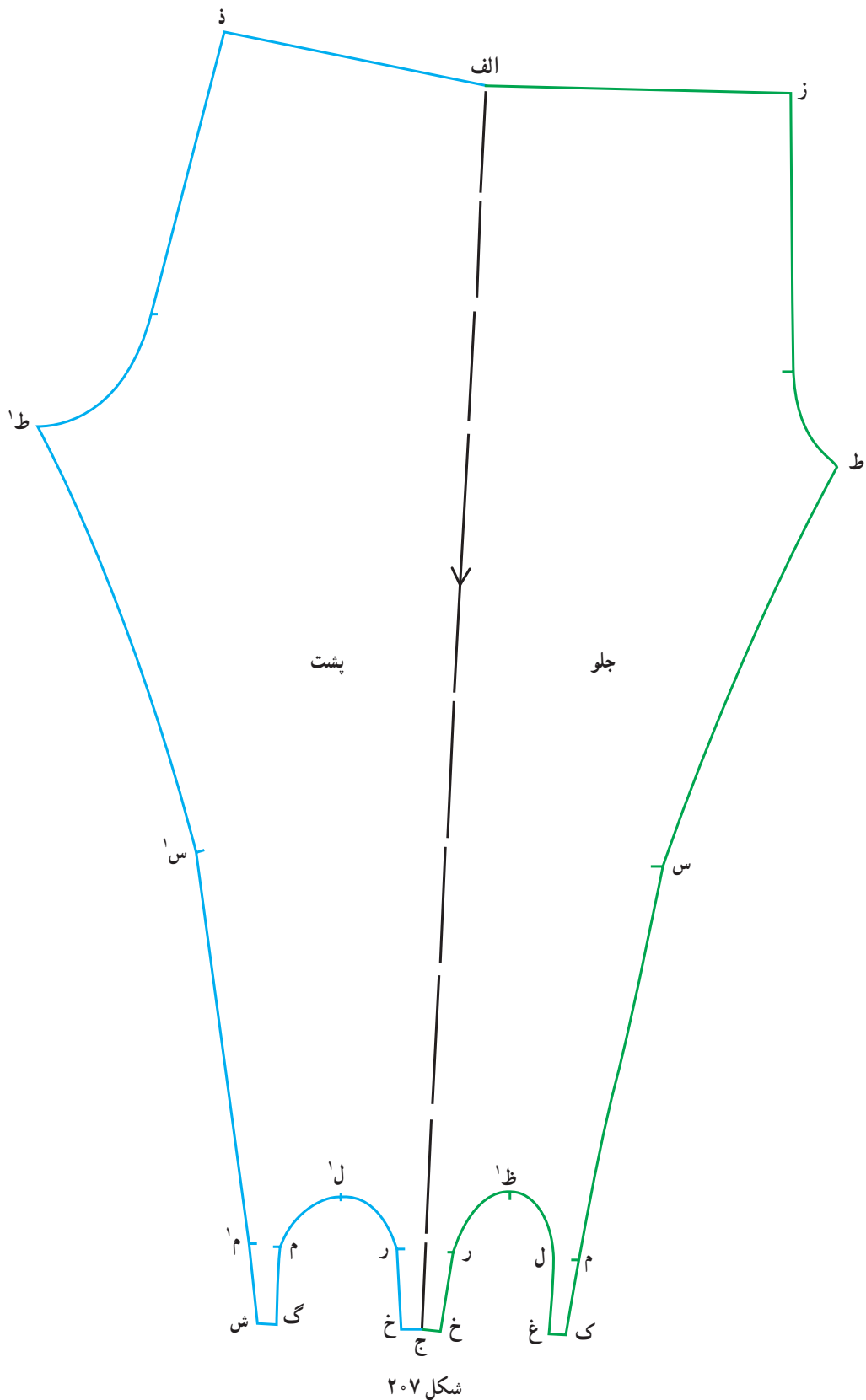

دوخت شلووار

پارچه که تعیین کننده امتداد پهلوی شلووار است، با تعیین اضافه درز به قرار زیر، برش کنید:
* اضافه درز در امتداد خط کمر برابر ۲/۵ سانتیمتر است.

الگوی آماده شده را روی دولای پارچه و براساس تعیین و استقرار خط راستای الگو بر روی پارچه به عنوان خط راه

* اضافه درز مربوط به هلال فاق بالای جلو و پشت شلوار یک سانتیمتر است.
 * اضافه درز مربوط به خط کف پا (انتهای خط پایین) برابر ۱/۲۵ سانتیمتر است (شکل ۲۰۸).
 * اضافه درز مربوط به هلال طاق رکاب پشت و جلو برابر ۰/۵ سانتیمتر است.

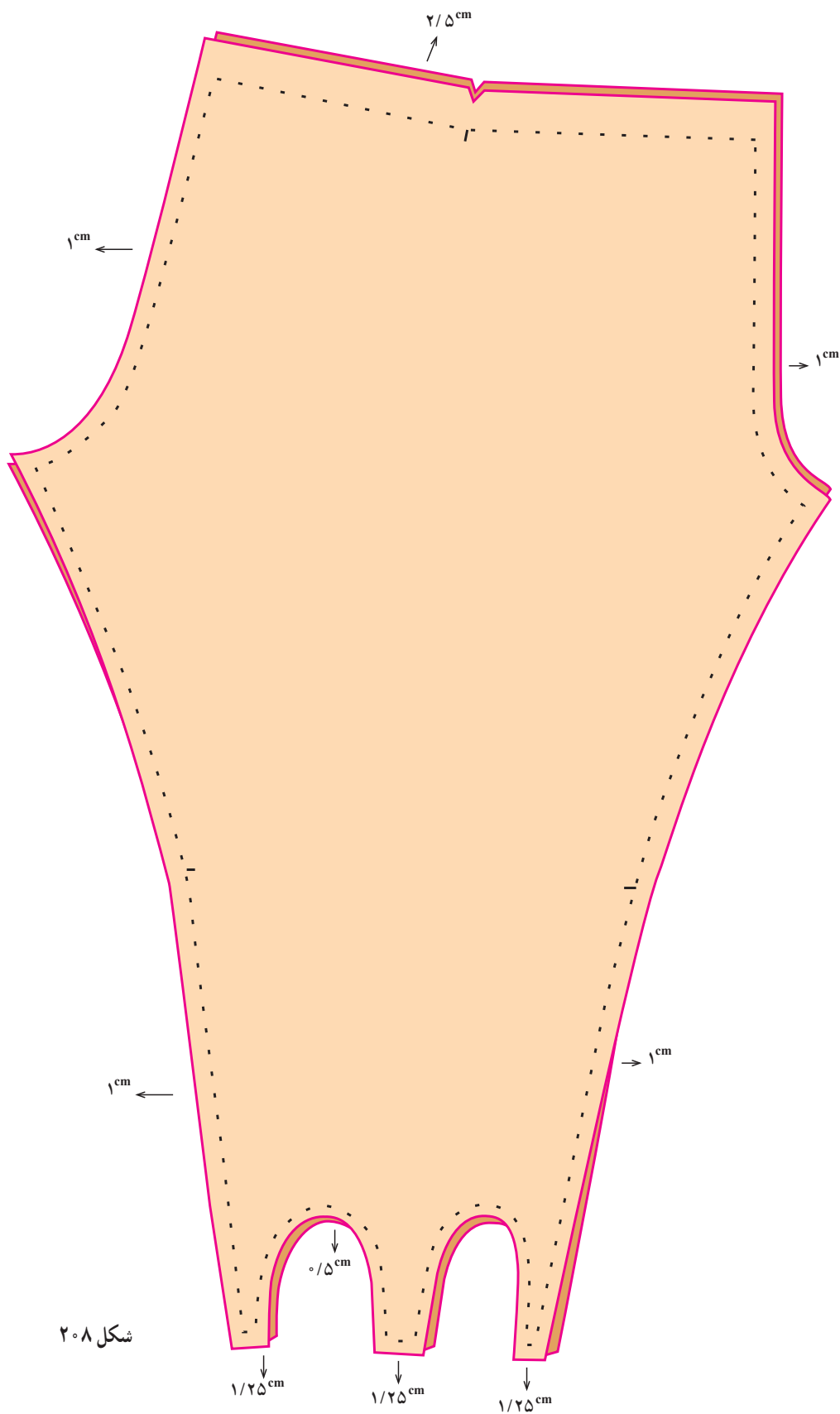

* اضافه درز مربوط به «خط درز توی پا» برابر یک سانتیمتر است.

– ابتدا درز ۵/۰ سانتیمتری مربوط به هلال طاق پشت و جلوی رکاب پا را دوبار و هر بار برابر ۲۵/۰ سانتیمتر به داخل برگردانده، با دقت چرخکاری کنید.

توجه: پارچه را در زیر پایه چرخ، کمی بکشید تا پس از چرخکاری و کشیدگی پارچه، نخهای دوخت، پاره نشود (شکل ۲۰۹).

– پس از چرخکاری هلال طاق رکاب جلو و پشت، درز توی پا را چرخ کنید و بدین ترتیب دو لنگه شلوار را به طور جداگانه آماده کنید. سپس آنها را پس از دوخت هلال فاق بالا به طور کامل، از خط کمر، کشدوژی نمایید. کش کمر را به پهنای ۲ سانتیمتر و برابر کشیدگی دور کمر شلوار، به آن چرخکاری کنید^۱.

رسم الگوی ساده لباس زیر: الگوی لباس زیر را می‌توانید با استفاده از اندازه‌های موردنیاز، از جدول استاندارد برای هر سایز موردنظر رسم کنید. پارچه قابل استفاده معمولاً از جنس تریکوی نخی یا کشی انتخاب می‌شود. برای رسم الگو (برای سایز ۳۸) به اندازه‌های زیر نیاز است:

۱- دور باسن ۹۳ سانتیمتر

۲- برآمدگی باسن ۲۷/۵ سانتیمتر

* الگوی جلو و پشت در یک کادر رسم می‌شود (شکل ۲۱۰).

– ابتدا کادری به طول $\frac{1}{4}$ دور باسن و به عرض برابر

برآمدگی باسن رسم می‌شود. مانند کادر (الف، ب، ج، د):

دور باسن $\times \frac{1}{4} = (ج، د) = (الف، ب)$. طول کادر

برآمدگی باسن = (ب، د) = (الف، ج) . عرض کادر

* نقطه (ت) را در $\frac{1}{4}$ طول (الف، ب) و نقطه (ذ) را در $\frac{1}{4}$

طول (ج، د) معین نموده، خط (ت، ذ) را رسم کنید تا کادر جلو و کادر پشت از یکدیگر تفکیک شود.

* از نقطه (ت) ۸ سانتیمتر روی خط پهلوی (ت، ذ) پایین آمده، نقطه (ل) را مشخص کنید.

سانتیمتر ۸ = (ت، ل)

* پهنای فاق جلو و پشت لباس روی خط فاق معین می‌شود. براین اساس، از نقطه (ج) ۳ سانتیمتر تا نقطه (ز) روی خط (ج، ز) علامت بگذارید تا «عرض فاق جلو» مشخص شود.

سانتیمتر ۳ = (ج، ز)

* از نقطه (د)، روی خط (د، ج)، ۳ سانتیمتر تا نقطه (ی) علامت بگذارید تا عرض فاق پشت مشخص شود.

سانتیمتر ۳ = (د، ی)

– از نقطه (ی)، ۲ سانتیمتر روی خط (ی، ج) تا نقطه (ر) علامت بگذارید.

سانتیمتر ۲ = (ی، ر)

* از نقطه (ر)، ۵ سانتیمتر تا نقطه (م) به طور عمود به طرف بالای خط، علامت بگذارید.

سانتیمتر ۵ = (ر، م)

* از نقطه (د)، ۶ سانتیمتر تا نقطه (ن) روی خط (د، ب) علامت بگذارید.

سانتیمتر ۶ = (د، ن)

* از نقطه (ل) به طور مستقیم به نقطه (م) رسم کنید.

* از نقطه (ع) واقع در نصف خط (ل، م)، یک سانتیمتر تا نقطه (غ) به طور عمود، پایین آمده، هلال ملایم (ل، غ، م) را رسم کنید.

سانتیمتر ۱ = (ع، غ)

* از نقطه (م) به نقطه (ی) هلال بسیار کمی مطابق شکل، رسم کنید به طوری که انحنا مختصر، به طرف خط مرکزی پشت باشد.

* از نقطه (م) خط چین هلالمانندی تا نقطه (ن) رسم کنید.

۱- کشدوژی کمر را می‌توانید ابتدا در هر لنگه شلوار انجام داده، سپس دو لنگه را از طرف هلال فاق به یکدیگر بدوزید.

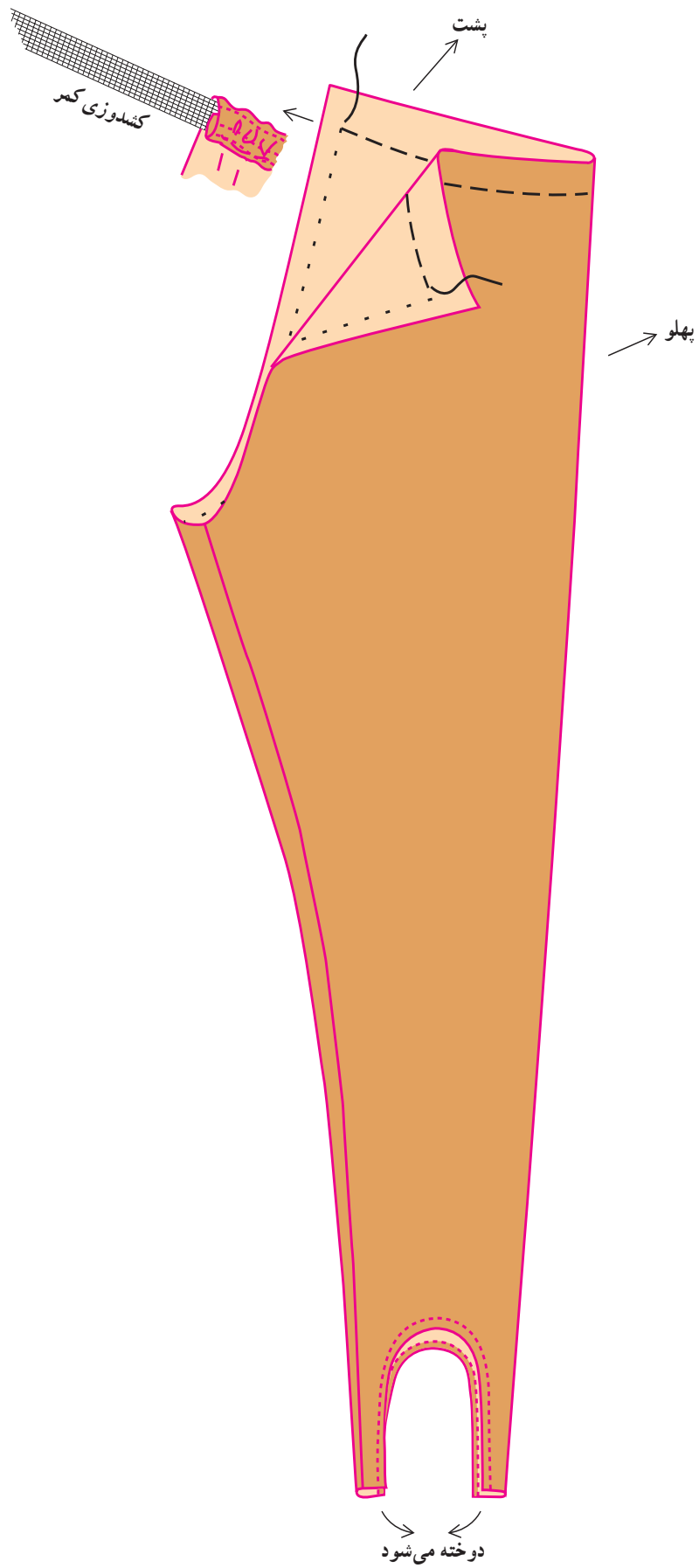

شکل ۲۰۹

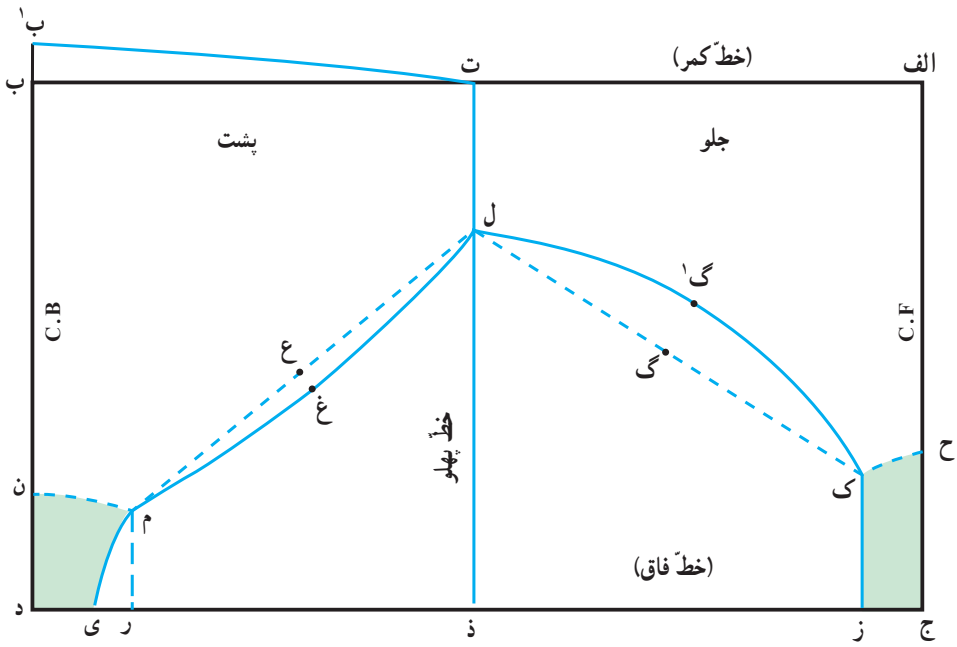

شکل ۲۱۰

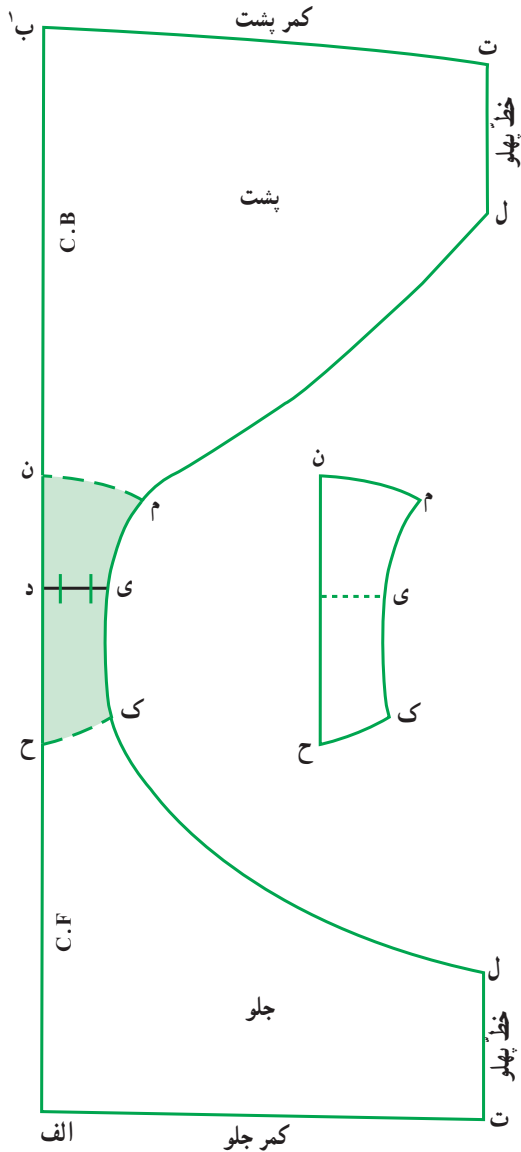

* در قسمت الگوی جلو، از نقطه (ز)، ۷ سانتیمتر تا نقطه (ک) به طور عمود رسم نموده، علامت بگذارید.

* از نقطه (ل) به (ک) به طور مستقیم رسم کنید؛ سپس نقطه (گ) را در وسط خط مذکور معین نموده، از این نقطه ۳ سانتیمتر تا نقطه (گ') و به طور عمود بالا رفته، هلال (ل، گ)، (ک) را رسم کنید.

سانتیمتر ۳ = (گ، گ')

* از نقطه (ج)، ۸ سانتیمتر روی خط مرکزی جلو بالا رفته، نقطه (ح) علامت بگذارید.

– از نقطه (ح) هلال مختصری به صورت خط چین تا نقطه (ک) رسم کنید.

* برای جلوگیری از کشیدگی ارتفاع فاق پشت در خط مرکزی، مقدار ۲ سانتیمتر از نقطه (ب) تا نقطه (ب')، در امتداد خط مرکزی پشت بالا رفته، از نقطه (ب') به نقطه (ت) رسم کنید. به طوری که این اتصال به صورت انحنای بسیار مختصری به طرف بالا باشد و نقطه (ب')، رأس عمود قرار گیرد.

شکل ۲۱۱

– بدین ترتیب الگو کامل می‌شود. قسمت جلو و پشت الگو را از خط عرضی فاق به هم متصل کنید (شکل ۲۱۱) تا خط مرکزی جلو و پشت در یک امتداد قرار گیرد، سپس از سطح فاق لباس در حاشیه (م، ن، ح، ک، ی، م) کپی بردارید زیرا این قسمت در لباس، دو لایه است.

– خط مرکزی الگو را منطبق بر خط راه و روی دولای پارچه قرار دهید. مقدار پارچه مورد نیاز به طول دو برابر اندازه برآمدگی باسن به اضافه ۷ سانتیمتر و به عرض $\frac{1}{4}$ دور باسن به اضافه ۲ سانتیمتر مورد نیاز است (شکل ۲۱۲).

* اضافه درز در ناحیه امتداد خطوط کمر را برابر $\frac{2}{5}$

سانتیمتر و در امتداد خطوط پهلوها برابر یک سانتیمتر و در امتداد دور پای الگو برابر $\frac{1}{5}$ سانتیمتر منظور کنید.

– الگوی مربوط به سطح فاق را یک بار روی یک لای پارچه با اضافه درز $\frac{7}{5}$ سانتیمتر در امتداد هلال فاق پشت و جلو (بالا و پایین الگو) و $\frac{5}{5}$ سانتیمتر در امتداد درز دور پا برش کنید.

* قطعه مربوط به فاق میان را در حاشیه مشخص مربوط به آن به لباس بدوزید. اضافه درز مربوط به فاق پشت و جلو را در این قطعه که برابر $\frac{7}{5}$ سانتیمتر منظور شده است، به طرف داخل دوخت برگردانده، به لباس چرخکاری و متصل کنید (شکل ۲۱۳).

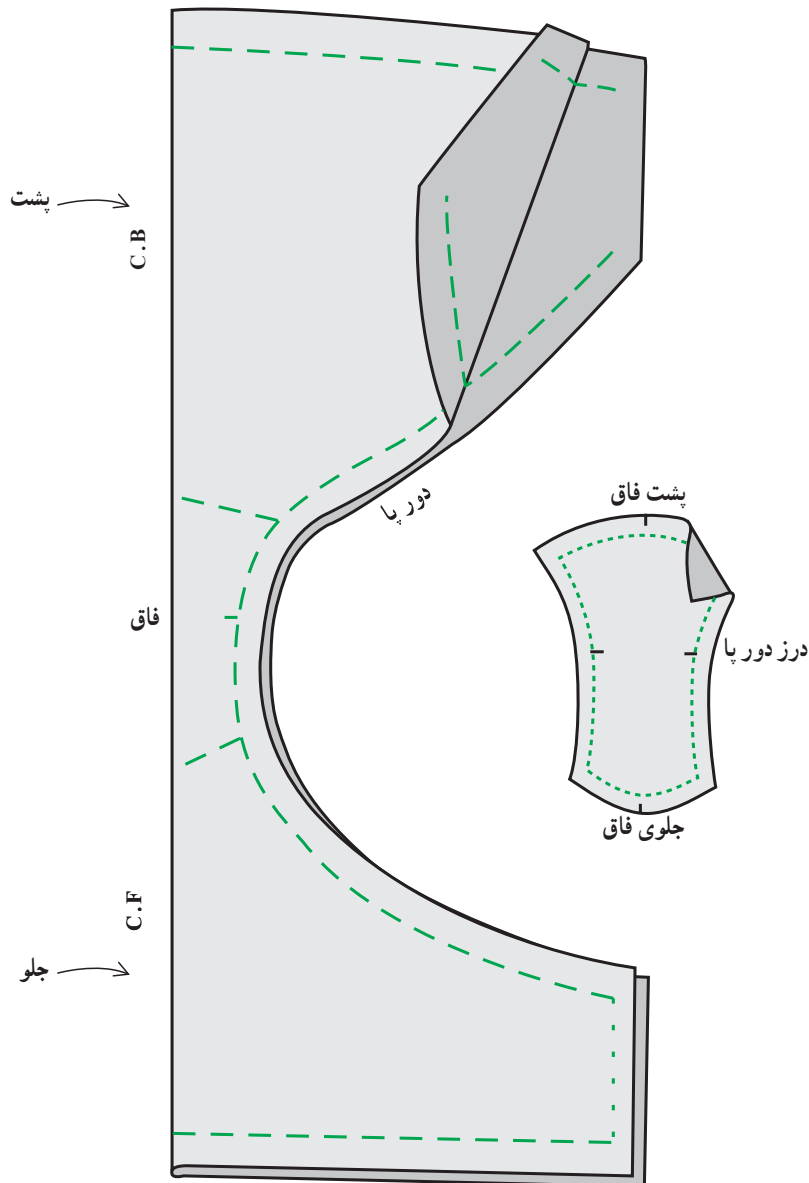

شکل ۲۱۲

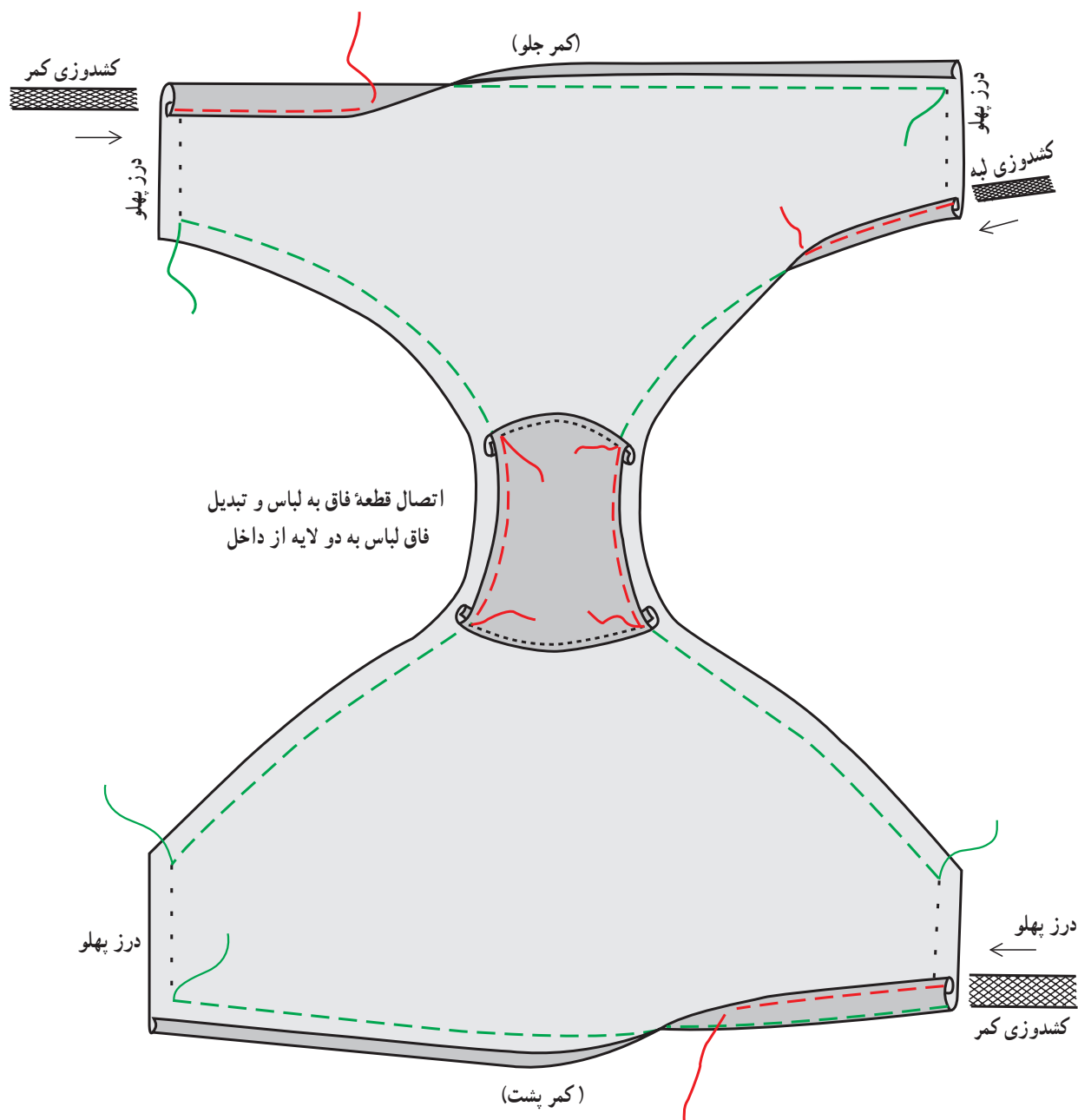

شکل ۲۱۳

به داخل برگردانده، کش را از میان آن عبور دهید و به لباس چرخکاری کنید (پارچه و کش را به یک نسبت کشیده سپس آن را از پشت لباس چرخکاری کنید).
 * از کش به پهنای یک سانتیمتر به دور پای لباس، داخل اضافه درز مربوط داده کشدوزی کنید.

* درزهای پهلوی لباس را با دقت به سمت مربوط به هم متصل کنید.
 * کشی به پهنای ۲ سانتیمتر در اندازه کشیدگی برابر دور باسن، به خط کمر بدوزید؛ بدین ترتیب که اضافه درز ۲/۵ سانتیمتری کمر را یک بار ۵/۰ سانتیمتر و بار دیگر، ۲ سانتیمتر

خودآزمایی

- ۱- برای رسم الگوی اساس بالاتنه بدون ساسون، چه اندازه‌هایی موردنیاز است؟
- ۲- خطوط عرضی در ابتدای رسم الگوی اساس بالاتنه بدون ساسون را نام ببرید.
- ۳- الگوی پشت و الگوی جلوی اساس بالاتنه بدون ساسون چه تفاوتی با هم دارند؟ چگونه آنها را از هم تفکیک می‌کنیم؟
- ۴- برای رسم آستین مربوط به بالاتنه بدون ساسون چه اندازه‌هایی موردنیاز است؟
- ۵- «ارتفاع کاپ آستین» در الگوی آستین مربوط به بالاتنه بدون ساسون، چگونه محاسبه می‌شود؟
- ۶- در الگوی آستین مربوط به بالاتنه بدون ساسون، قسمت جلو و پشت آستین چه تفاوتی با هم دارد؟
- ۷- آیا الگوی آستین مربوط به بالاتنه بدون ساسون رگلان، دارای پشت و جلوی قابل تفکیک است؟
- ۸- برای تشکیل سجاف یقه در بالاتنه بدون ساسون رگلان، چند قطعه سجاف را به هم متصل می‌کنیم و هر قطعه مربوط به کدام قسمت از الگوی بالاتنه می‌باشد؟
- ۹- برای رسم الگوی شلوار زنانه، چه اندازه‌هایی موردنیاز است؟
- ۱۰- خطوط عرضی مربوط به رسم الگوی شلوار را نام ببرید.
- ۱۱- الگوی پشت و جلوی مربوط به شلوار زنانه، در چه خطی مشترک است؟
- ۱۲- طول و عرض پارچه موردنیاز برای برش شلوار زنانه، چگونه تعیین می‌شود؟

تمرین عملی

- ۱- الگوی بالاتنه بدون ساسون و آستین آن را در سایز موردنظر خود رسم کنید.
- ۲- الگوی بالاتنه بدون ساسون رگلان را در سایز موردنظر خود رسم کنید.
- ۳- بالاتنه بدون ساسون با آستین (کوتاه یا بلند) را با یقه ساده موردنظر روی پارچه برش داده، به‌طور کامل، دوخت کنید.
- ۴- بالاتنه بدون ساسون رگلان را با یقه ساده موردنظر، روی پارچه برش داده، به‌طور کامل، دوخت کنید.
- ۵- الگوی شلوار زنانه را برای پارچه‌های تریکو و کشیافت در سایز موردنظر خود رسم کنید.
- ۶- الگوی شلوار زنانه در سایز موردنظر خود را روی پارچه برش نموده، به‌طور کامل، دوخت کنید.

فهرست و منابع

۱- Metric - Pattern Cutting - (1980)

«Winifred Aldrich»

۲- Metric - Pattern Cutting for Menswear

«Winifred Aldrich» (London 1990)

۳- خیاطی جامع، نسرين روزگار.

