

- هدف‌های رفتاری: در پایان این فصل از فراگیر انتظار می‌رود:
- ۱- الگوی یک طرح ساده لباس سرهمی کودک ۶ تا ۹ ماهه را رسم نماید.
 - ۲- دوخت کامل لباس سرهمی کودک ۶ تا ۹ ماهه را انجام دهد.
 - ۳- الگوی بلوز شلوار ساده برای خواب کودک ۲ تا ۷ ساله را رسم نماید.
 - ۴- دوخت کامل بلوز شلوار ساده برای کودک ۲ تا ۷ ساله را انجام دهد.

لباس سرهمی کودک ۶ تا ۹ ماهه (شکل ۱)



شکل ۱

الگوی لباس در قسمت جلو و پشت به طور مجزا ترسیم

می شود.

رسم الگوی جلو

* ابتدا کادری به طول ۳۷ سانتیمتر و عرض ۱۴ سانتیمتر

مانند کادر (الف، ب، ج، د) رسم کنید (شکل ۲).

سانتیمتر ۳۷ = (د، ج) = (الف، ب) . طول کادر

سانتیمتر ۱۴ = (ب، ج) = (الف، د) . عرض کادر

* خط (الف، د)، خط شانه جلو را تشکیل می دهد.

* خط (ب، ج)، «خط عرضی فاق جلو» را مشخص

می کند.

* خط (الف، ب) مربوط به خط مرکزی جلو و خط (د،

ج) مربوط به خط پهلو کادر جلو می باشد.

* برای رسم خط کارور جلو، از نقطه (الف) روی خط

مرکزی جلو، مقدار ۶ سانتیمتر تا نقطه (ع) علامت گذاشته، سپس

«خط کارور» را از این نقطه بموازات خط شانه رسم کنید تا خط

پهلو را در نقطه (غ) قطع نماید.

(د، غ) = سانتیمتر ۶ = (الف، ع)

* برای رسم «خط پای» جلوی الگو، ابتدا از نقطه (ب)

۵/۵ سانتیمتر روی «خط عرضی فاق» تا نقطه (ن) علامت بگذارید؛

سپس از نقطه (ج) مقدار ۶/۵ سانتیمتر روی خط پهلو تا نقطه (ل)

علامت گذاشته، خط (ن، ل) را رسم کنید.

سانتیمتر ۵/۵ = (ب، ن)

سانتیمتر ۶/۵ = (ج، ل)

* برای رسم «خطوط طرفین رکاب سرشانه جلو»، از

نقطه (الف) ۵/۵ سانتیمتر تا نقطه (ک) روی خط شانه جلو، علامت

بگذارید سپس بار دیگر از نقطه (الف) ۸/۵ سانتیمتر تا نقطه (ح)

علامت بگذارید.

سانتیمتر ۵/۵ = (الف، ک)

سانتیمتر ۸/۵ = (الف، ح)

– روی خط کارور، از نقطه (ع) ۵ سانتیمتر تا نقطه (س)

علامت بگذارید.

سانتیمتر ۵ = (ع، س)

– از نقطه (س) روی خط کارور، ۴ سانتیمتر تا نقطه (ف)

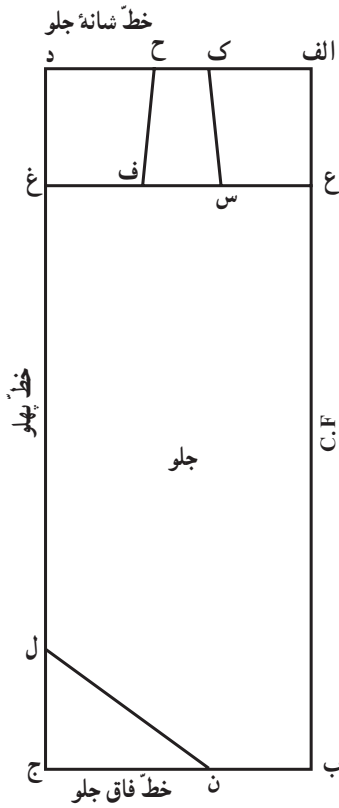

شکل ۲

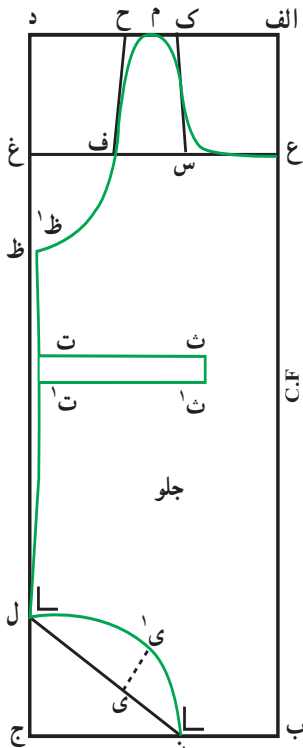

شکل ۳

علامت گذاشته، آنگاه خطوط (س، ک) و (ف، ح) را رسم کنید.
 سانتیمتر ۴ = (س، ف)
 * برای تعیین گودی حلقه زیر بغل آستین، ابتدا از نقطه (ل) روی خط پهلوی کادر، ۱۹/۵ سانتیمتر تا نقطه (ظ) بالا رفته، علامت بگذارید؛ سپس نقطه (ظ) را به فاصله ۰/۲۵ سانتیمتر از آن، داخل کادر، مشخص کنید (شکل ۳).
 - از نقطه (ظ) ۵/۵ سانتیمتر بموازات خط پهلو تا نقطه (ت) پایین آمده، از نقطه (ت) به (ل) رسم کنید.

سانتیمتر ۱۹/۵ = (ل، ظ)
 سانتیمتر ۰/۲۵ = (ظ، ظ)
 سانتیمتر ۵/۵ = (ظ، ت)

- علامت خط کشدوزی کمر را به طول ۱۰ سانتیمتر از نقطه (ت) تا نقطه (ث) به طور عمود بر خط پهلو تا میان کادر رسم کنید؛ سپس عرض کشدوزی کمر را به پهنای یک سانتیمتر از خط (ت، ث) به صورت خط (ت، ث) رسم کنید.

سانتیمتر ۱۰ = (ت، ث)
 سانتیمتر ۱ = (ت، ت)

* برای رسم حلقه آستین و رکاب سرشانه جلو، از نقطه (ظ) به نقطه (ف) به طرف پایین، گود کرده، از (ف) تا (م) را به طرف بالا گرد کنید؛ سپس از نقطه (م) تا ۱/۵ سانتیمتری بالاتر از نقطه (س) و سپس تا نقطه (ع) حاشیه یقه را به طور کامل رسم کنید.

* برای رسم هلال دور پای جلو، ابتدا از نقطه (ن) ۱/۳ فاصله (ن، ل) را با کسر ۱ سانتیمتر تا نقطه (ی) علامت گذاشته، سپس ۳ سانتیمتر از نقطه (ی) تا (ی) به طور عمود داخل کادر شوید و هلال (ن، ی، ل) را رسم کنید.

- بدین ترتیب الگوی جلو کامل می شود.

رسم الگوی پشت

* مستطیلی به طول ۴۸/۵ سانتیمتر و عرض ۱۳/۵ سانتیمتر مانند کادر (الف، ب، ج، د) رسم کنید (شکل ۴).
 * خط (د، الف) مربوط به خط شانه پشت است.
 * خط (الف، ب) خط مرکزی پشت الگو را تشکیل

می دهد.

* خط (د، ج) خط پهلوی کادر را معین می کند.

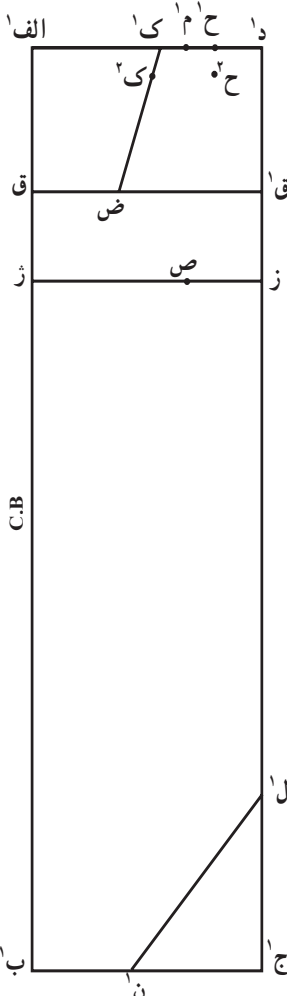

شکل ۴

* سانتیمتر $۱/۵ = (ک^۱, ک^۲)$
 سانتیمتر $۱/۵ = (ح^۱, ح^۲)$
 * از نقطه (ژ) روی خط کارور ۹ سانتیمتر تا نقطه (ص) علامت بگذارید.

سانتیمتر $۹ = (ژ, ص)$
 * برای تعیین طول خط پهلوی الگو، از نقطه (ل) $۱۹/۵$ سانتیمتر تا نقطه (ظ) روی خط پهلوی کادر، به طرف بالا علامت گذاشته، سپس نقطه (ظ) را به فاصله $۰/۵$ سانتیمتر از آن در داخل کادر معین کنید (شکل ۵).

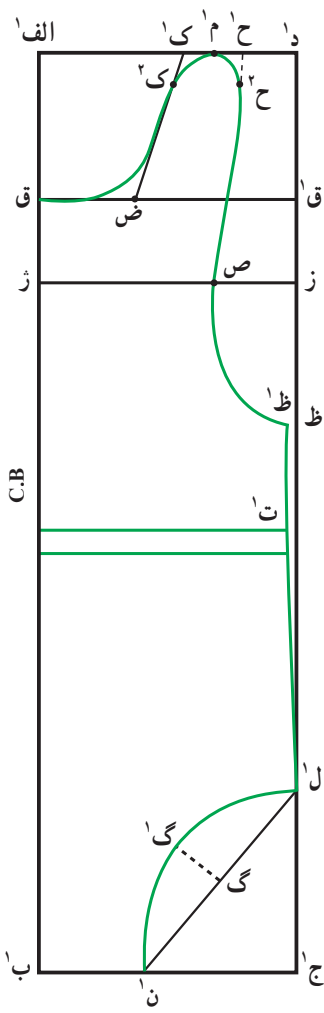

شکل ۵

* خط (ج^۱، ب^۱) مربوط به خط عرضی فاق پشت است.
 * برای رسم «خط پا»ی پشت، ابتدا نقطه (ن) را به فاصله $۵/۵$ سانتیمتر از نقطه (ب^۱) روی «خط عرضی فاق»، علامت بگذارید.

سانتیمتر $۵/۵ = (ب^۱, ن)$
 - از نقطه (ج^۱) روی خط پهلوی کادر، $۹/۵$ سانتیمتر تا نقطه (ل) علامت گذاشته، از این نقطه به طور مستقیم به نقطه (ن) رسم کنید.

سانتیمتر $۹/۵ = (ج^۱, ل)$
 * برای رسم «خط یقه پشت»، از نقطه (الف^۱) $۷/۵$ سانتیمتر تا نقطه (ق) روی خط مرکزی پشت، علامت بگذارید.

سانتیمتر $۷/۵ = (الف^۱, ق)$
 - از نقطه (ق) خط یقه پشت را بموازات خط شانه رسم کنید تا خط پهلوی کادر را در نقطه (ق^۱) قطع کند.

* برای رسم «خط کارور پشت»، از نقطه (ق) $۴/۵$ سانتیمتر تا نقطه (ژ) روی خط مرکزی علامت بگذارید؛ سپس خطی بموازات خط یقه، از این نقطه رسم کنید تا خط پهلوی کادر را در نقطه (ز) قطع کند.

سانتیمتر $۴/۵ = (ق, ژ)$
 * برای رسم خط رکاب پشت، از نقطه (الف^۱) $۷/۵$ سانتیمتر روی خط شانه تا نقطه (ک^۱) علامت بگذارید؛ سپس ۳ سانتیمتر دیگر تا نقطه (ح^۱) معین کنید.

سانتیمتر $۷/۵ = (الف^۱, ک^۱)$
 سانتیمتر $۳ = (ک^۱, ح^۱)$
 * از نقطه (ق) روی خط یقه ۵ سانتیمتر تا نقطه (ض) علامت گذاشته، از نقطه (ک^۱) به (ض) به طور مستقیم رسم کنید تا خط رکاب مشخص شود.

سانتیمتر $۵ = (ق, ض)$
 * نقطه (ح^۲) را به فاصله $۱/۵$ سانتیمتر از زیر نقطه (ح^۱)، مشخص کنید و نقطه (ک^۲) را به فاصله $۱/۵$ سانتیمتر از زیر نقطه (ک^۱) و روی خط رکاب، مشخص کنید.

سانتیمتر $۱۹/۵ = (ل', ظ)$

سانتیمتر $۰/۵ = (ظ, ظ')$

* برای رسم هلال حلقه آستین و قسمت رکاب سرشانه پشت و خط یقه، از نقطه $(ظ')$ تا $(ص)$ ، هلالی به طرف پایین گرد کرده، بقیه حاشیه را از نقطه $(ص)$ تا نقطه $(ح')$ و $(م')$ و $(ک')$ و $(ق)$ کامل کنید.

* برای تکمیل خط پهلوی الگو، از نقطه $(ظ)$ $۵/۵$ سانتیمتر بموازات خط پهلوی کادر، تا نقطه $(ت')$ به پایین و سپس از $(ت')$ به $(ل')$ رسم کنید.

سانتیمتر $۵/۵ = (ظ', ت')$

* خط مربوط به کشدوز کمر را از نقطه $(ت')$ بموازات خط کارور تا خط مرکزی پشت رسم کنید سپس خط دیگری به فاصله یک سانتیمتر و بموازات آن، از زیر نقطه $(ت')$ ایجاد نمایید.
* خط مربوط به گردی هلال پای پشت را از نقطه $(گ)$ واقع در $\frac{۱}{۴}$ فاصله $(ل', ن')$ و به گودی ۳ سانتیمتر به طرف بالا رسم کنید.

— بدین ترتیب الگوی پشت لباس کامل می شود (شکل ۶).

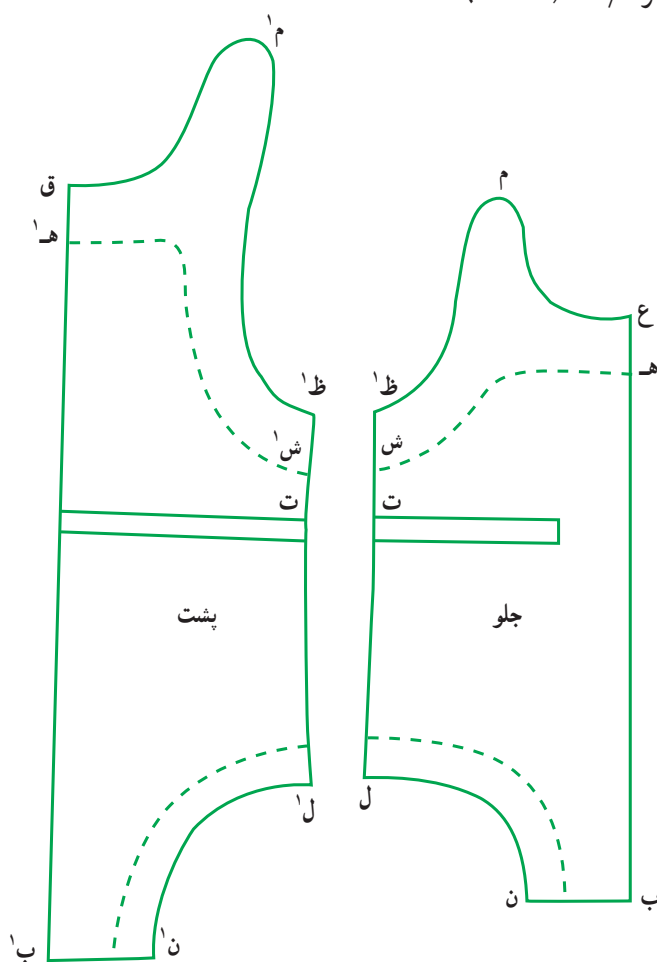

شکل ۶

علامت بگذارید.

سانتیمتر $۳ = (ظ', ش)$

— خط خارجی سجاف جلو را از نقطه $(ه)$ تا $(ش)$ بموازات خط یقه و هلال زیر بغل آستین، رسم کنید.

* برای رسم سجاف یقه و رکاب جلو، از نقطه $(ع)$ روی خط مرکزی جلو ۳ سانتیمتر تا نقطه $(ه)$ علامت بگذارید.

سانتیمتر $۳ = (ع, ه)$

— از نقطه $(ظ')$ ۳ سانتیمتر روی خط پهلو تا نقطه $(ش)$

کپی کنید و «خط پهلوی» و «خط درز فاق» را روی الگو مشخص نمایید (شکل ۸).

مقدار پارچه مورد نیاز

پارچه‌ای به طول 90° و به عرض ۶۵ سانتیمتر از انواع تریکوه‌های نخی و حوله‌ای و مخمل تهیه می‌شود. اگر عرض پارچه دو برابر عرض مذکور یا 140° سانتیمتر است طول پارچه را 50° سانتیمتر منظور کنید. * خط مرکزی جلو و پشت را روی دولای پارچه برش کنید (شکل ۹).

– اضافه درز اطراف یقه و رکاب و حلقه آستین و هلال دور پا را یک سانتیمتر معین کنید.

– اضافه درز پهلوها را $1/5$ تا ۲ سانتیمتر معین کنید.

* برای برش سجاف یقه و رکاب جلو و پشت، خطوط مرکزی جلو و پشت سجافها را روی دولای بسته پارچه قرار

* برای رسم سجاف یقه و رکاب سرشانه پشت، از نقطه (ق) روی خط مرکزی پشت، ۳ سانتیمتر تا نقطه (ه) علامت بگذارید.

سانتیمتر ۳ = (ق، ه)

– از نقطه (ظ) ۳ سانتیمتر تا نقطه (ش) علامت بگذارید.

سانتیمتر ۳ = (ظ، ش)

– خط خارجی سجاف پشت را از نقطه (ه) تا (ش)

بموازات خط یقه و هلال زیر بغل آستین رسم کنید.

* سجاف پای جلو و پشت را به پهنای ۲ سانتیمتر بموازات

خط هلال پای جلو و پشت رسم کنید.

* از سطح سجاف یقه و رکاب جلو و پشت کپی کنید و

خطوط مرکزی را روی الگوهای سجاف مشخص نمایید (شکل ۷).

* از سطح سجاف مربوط به گردی دور پای جلو و پشت

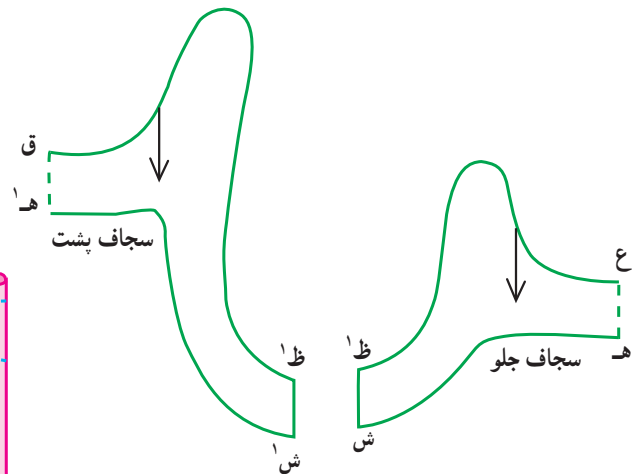

شکل ۷

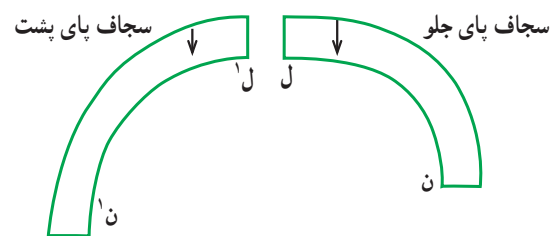

شکل ۸

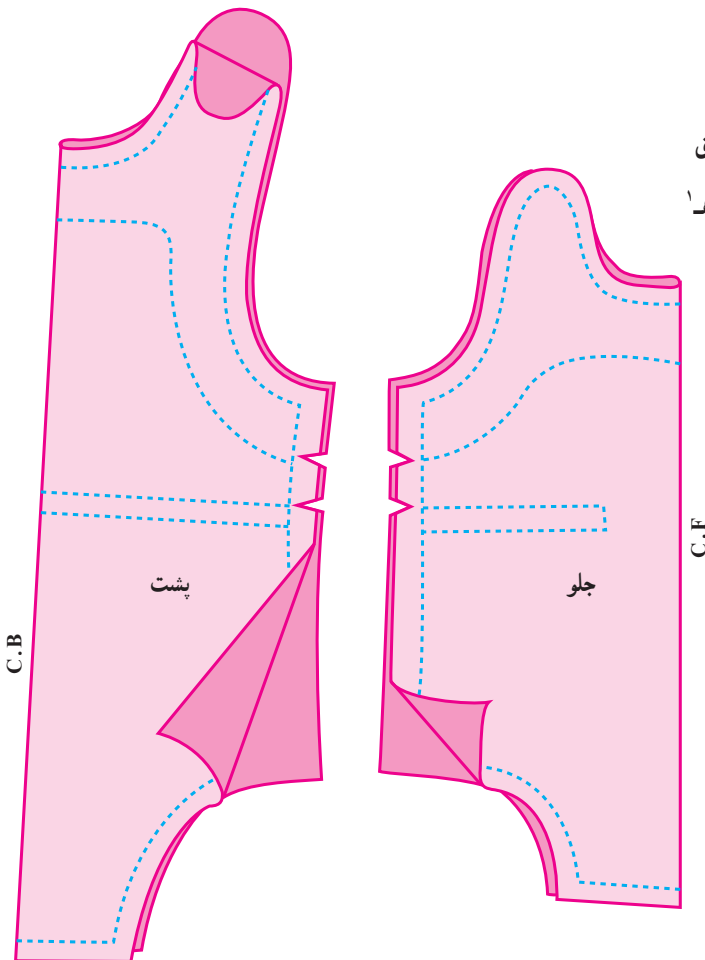

شکل ۹

دهید و از آنها به عنوان خطّ راه پارچه استفاده کنید.
 - اضافه درز مربوط به خطّ یقه و رکاب و حلقه آستین را
 یک سانتیمتر و خطّ پهلوی سجاف را ۱ تا ۱/۵ سانتیمتر و
 اضافه درز مربوط به خطّ خارجی سجاف را ۵/۰ سانتیمتر منظور

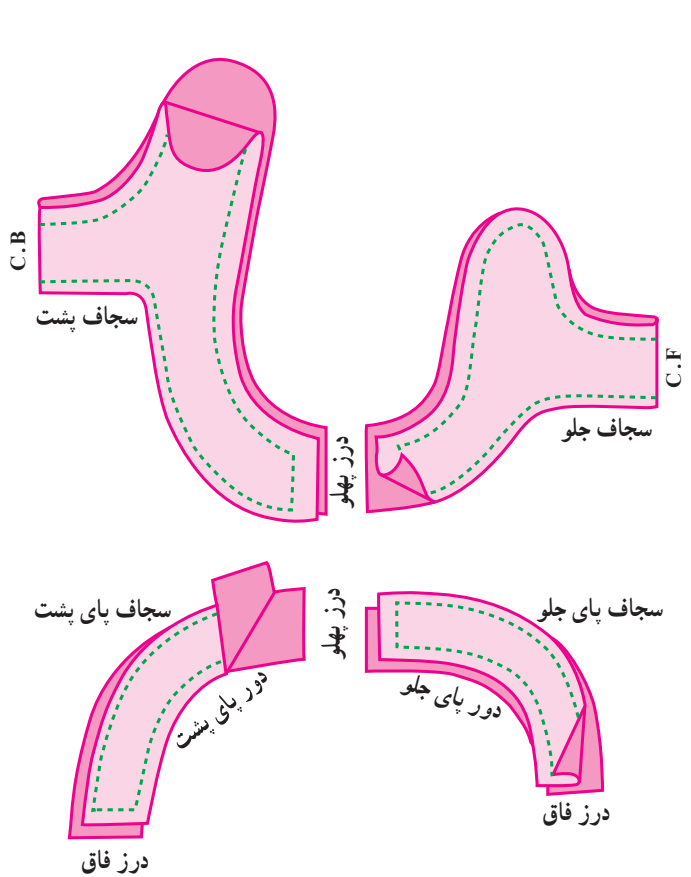

شکل ۱۰

* درز عرض جلو و پشت فاق لباس را بدوزید.
 * درزهای دوخته شده را اتوکاری کنید.
 * خطوط مربوط به درز پهلوی قطعات سجاف جلو و پشت یقه و رکاب را به یکدیگر دوخته، سپس درزها را اتوکاری کنید.
 * سجاف پای جلو و پشت را از خطّ پهلوی و خطّ درز فاق به یکدیگر بدوزید و هر کدام را به صورت (حلقه) آماده کنید.
 * سجاف جلو و پشت یقه و رکاب جلو و پشت را پس از دوخت درزهای پهلوی آن به صورت یک قطعه کامل آماده نموده،

کنید (شکل ۱۰).

* درزهای پهلوی جلو و پشت را به یکدیگر وصل و دوخت نمایید (شکل ۱۱).



شکل ۱۱

سپس در نقاط مشترک به لباس وصل کرده، بدوزید.
 * سجافهای دور پا را که به صورت حلقه آماده شده است به نقاط مشترک آن با دور پای لباس، وصل کرده، بدوزید.
 * اضافه درزهای داخلی را در ناحیه یقه و رکاب و حلقه آستین و دور پا، چرت زده سجاف را به داخل لباس برگردانید؛ سپس دور درزهای دوخته شده یقه و دور پا را از رو چرخکاری کنید.
 - اضافه درز ۵/۰ سانتیمتری مربوط به خطّ خارجی سجافها را به داخل برگردانده، در مسیر تعیین شده خطّ خارجی

سجافها به لباس چرخکاری کنید تا لبه داخلی سجاف حرکت نکند.

– رکاب را به اندازه لازم تنظیم کرده، دکمه و جادکمه یا منگنه کنید. در دوخت دقت کنید تا نتیجه خوب حاصل شود و از اتلاف وقت، جلوگیری به عمل آید.

لباس کودک (۲ – ۱ سال، قد ۹۲ سانتیمتر) تا (۷ – ۶ سال، قد ۱۲۲ سانتیمتر) (شکل ۱۲)

طرح موردنظر، لباس تقریباً آزاد برای کودک است که از

الگوهای شالوده بالاته و آستین و شلوار استفاده شده است^۱. برای رسم الگو از مقادیر موجود در جدول اندازه‌های استاندارد که میانگینی از اندازه‌های لازم لباس از تعداد بی‌شمار کودکان به دست آمده استفاده کنید. برای این منظور از تمام قد کودک به عنوان سایز جدول استفاده می‌شود؛ سپس اندازه‌های لازم و متناسب کودک موردنظر را با اندازه سایز در جدول، مقایسه نموده، مقادیر موردنیاز را برای رسم الگو، استخراج کنید.



شکل ۱۲

۱- از الگوهای اساس شالوده بالاته و آستین و شلوار برای طراحی انواع پیراهن و بلوز و شلوار برای کودک ۲ تا ۷ ساله می‌توانید استفاده کنید.

جدول اندازه‌های استاندارد بدن برای دخترها و پسرها با اندازه «تمام قد ۹۲ تا ۱۲۲ سانتیمتر» «۲ تا ۷ سال»

توضیحات	cm	cm	cm	cm	cm	cm	تمام قد سن تقریبی به سال
	۱۲۲	۱۱۶	۱۱۰	۱۰۴	۹۸	۹۲	
	۶-۷	۵-۶	۴-۵	۳-۴	۲-۳	۱-۲	
	۶۳/۵	۶۱	۵۹	۵۷	۵۵	۵۴	۱- دور سینه
	۵۹	۵۸	۵۶	۵۵	۵۴	۵۳	۲- دور کمر
	۶۸	۶۵	۶۲	۶۰	۵۸	۵۶	۳- دور باسن
	۲۶/۴	۲۵/۲	۲۴/۴	۲۳/۶	۲۲/۸	۲۲	۴- کارور پشت
	۲۹/۴	۲۸/۸	۲۸/۲	۲۷/۶	۲۷	۲۶/۴	۵- دور گردن
فاصلهٔ اولین مهرهٔ گردن تا خط سینه در پشت و در امتداد خط مرکزی پشت	۱۵/۶	۱۵	۱۴/۴	۱۳/۸	۱۳/۲	۱۲/۶	۶- بلندی (ارتفاع) حلقه آستین
فاصلهٔ اولین مهرهٔ گردن تا خط کمر در امتداد خط مرکزی پشت	۲۸	۲۶/۸	۲۵/۶	۲۴/۴	۲۳/۲	۲۲	۷- بلندی بالاتنهٔ پشت تا کمر
	۹	۸/۶	۸/۲	۷/۸	۷/۴	۷	۸- سرشانه
	۴۴/۵	۴۲	۳۹/۵	۳۷	۳۴/۵	۳۲	۹- قد آستین
	۱۴	۱۳/۸	۱۳/۶	۱۳/۴	۱۳/۲	۱۳	۱۰- دور میج
	۱۴/۴	۱۳/۸	۱۳/۲	۱۲/۶	۱۲	۱۱	۱۱- بلندی کمر تا باسن
فاصلهٔ کمر تا سطح صاف صندلی در هنگام نشستن	۲۰/۵	۱۹/۷	۱۸/۹	۱۸/۱	۱۷/۳	۱۶/۵	۱۲- برآمدگی باسن
ارتفاع (قد) فاق پایین تا زمین	۵۵	۵۲	۴۸	۴۵	۴۲	۳۸	۱۳- درز توی پا (تا زمین)
	۱۸	۱۷/۵	۱۷	۱۶/۵	۱۶	۱۵/۵	۱۴- گشادای دم‌پای شلوار

رسم الگوی بالاتنه

در رسم الگوی بالاتنه (برای ۱۱۰ سانتیمتر قد و ۴ تا ۵

سال سن) به اندازه‌های زیر نیاز است:

۱- دور سینه ۵۹ سانتیمتر

۲- دور گردن ۲۸/۲ سانتیمتر

۳- بلندی بالاتنهٔ پشت تا کمر ۲۵/۶ سانتیمتر

۴- ارتفاع (بلندی) حلقه آستین ۱۴/۴ سانتیمتر

۵- کارور پشت ۲۴/۴ سانتیمتر

۶- سرشانه ۸/۲ سانتیمتر

۷- بلندی کمر تا باسن ۱۳/۲ سانتیمتر

* کادری به پهنای $\frac{1}{4}$ دور سینه به اضافه ۵ سانتیمتر و

به طول بلندی بالاتنهٔ پشت تا کمر به اضافه ۱/۲۵ سانتیمتر به صورت

کادر (الف، ب، ج، د) با گوشه‌های عمود، رسم کنید (شکل ۱۳).

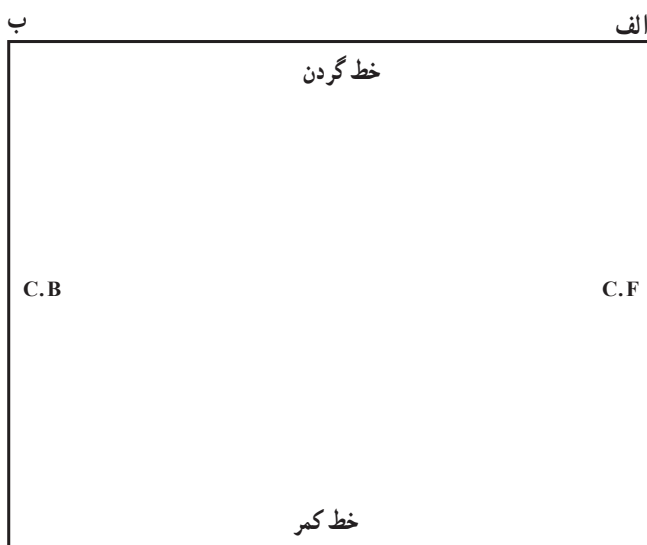

شکل ۱۳

(دور سینه $\frac{1}{4}$) = (ج، د) = (الف، ب) پهناي کادر
 سانتيمتر ۵ +
 + قد بالاتنه پشت تا کمر = (الف، ج) = (ب، د) (بلندي) طول کادر
 سانتيمتر $\frac{1}{25}$
 * خطّ (الف، ب)، خطّ گردن را تشكيل مي دهد.
 * خطّ (ج، د)، خطّ کمر است.
 * خطّ (الف، ج)، خطّ مرکزي جلوي بالاتنه را تعيين مي کند.
 * خطّ (ب، د)، خطّ مرکزي پشت بالاتنه را مشخص مي کند.

– اکنون مقدار «بلندي کمر تا باسن» را از نقاط (ج) و (د) به ترتيب در امتداد خطوط مرکزي جلو و پشت به بلندي کادر، تا نقاط (ه) و (ی) بيفزاييد تا کادر، کامل شود (شکل ۱۴).
 * خطّ (ه، ی)، خطّ باسن را معين مي کند.
 * براي رسم «خطّ سینه (خطّ کف حلقه آستين بالاتنه)»

ابتدا ارتفاع (بلندي) حلقه آستين را به اضافه $\frac{2}{75}$ سانتيمتر محاسبه نموده، حاصل را از نقطه (ب) روی خطّ مرکزي تا نقطه (ط) علامت بگذاريد؛ سپس خطّ سینه را از اين نقطه، بموازيات خطّ کمر، رسم کنيد تا خطّ مرکزي جلو را در نقطه (ح) قطع کند.
 سانتيمتر $\frac{2}{75}$ + ارتفاع (بلندي) حلقه آستين = (ب، ط)
 * براي تعيين «نقطه گودي يقه پشت» بالاتنه، از نقطه (ب) $\frac{1}{25}$ سانتيمتر تا نقطه (ب^۱) روی خطّ مرکزي پشت، علامت بگذاريد.

سانتيمتر $\frac{1}{25}$ = (ب، ب^۱)
 * براي رسم «خطّ شانه پشت»، ابتدا از نقطه (ب^۱) مقدار $\frac{1}{4}$ ارتفاع حلقه آستين را با کسر ۲ سانتيمتر روی خطّ مرکزي پشت تا نقطه (ب^۲) علامت گذاشته؛ سپس از اين نقطه، خطّ شانه را تا وسط کادر و بموازيات خطّ گردن، رسم کنيد.
 سانتيمتر ۲ . (ارتفاع حلقه آستين $\frac{1}{4}$) = (ب^۱، ب^۲)

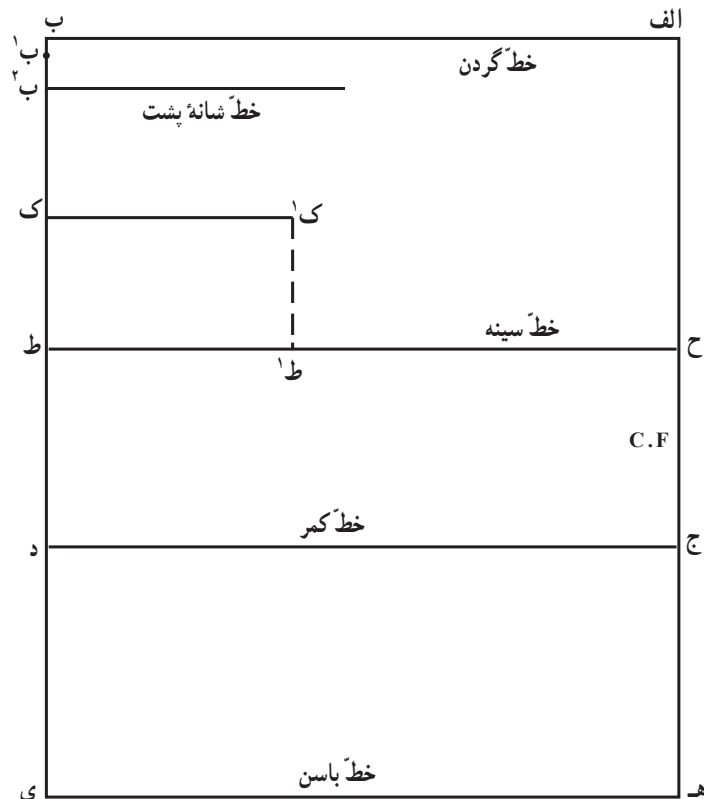

شکل ۱۴

* اکنون مقدار سرشانه را به اضافه 3° سانتیمتر به گونه‌ای از نقطه (ت) شروع به رسم کنید که «خط شانه پشت» را در نقطه (ت) قطع کند.

سانتیمتر $3^\circ +$ سرشانه = (ت، ت')

* برای تعیین «نقطه گودی جلوی گردن»، از نقطه (الف) مقدار $\frac{1}{5}$ دور گردن را با کسر 2° سانتیمتر (مقدار مساوی با عرض گردن در پشت) روی خط مرکزی جلو تا نقطه (پ) علامت بگذارید.

نقطه گودی جلوی گردن الگو . (پ)

(ب، ت) = سانتیمتر 2° . (دور گردن $\frac{1}{5}$) = (الف، پ)

* برای تعیین عرض جلوی گردن الگو، از نقطه (الف) مقدار $\frac{1}{5}$ دور گردن را با کسر 5° سانتیمتر، روی خط گردن، تا نقطه (ث) علامت گذاشته، هلال جلوی گردن را از نقطه (ث) تا (پ) رسم کنید.

سانتیمتر 5° . (دورگردن $\frac{1}{5}$) = (الف، ث)

* برای رسم خط کارور پشت، ابتدا نقطه (ک) را در $\frac{1}{4}$ فاصله (ب^۱، ط) روی خط مرکزی پشت، مشخص نمایید؛ سپس مقدار $\frac{1}{4}$ کارور پشت را به اضافه 1 سانتیمتر از نقطه (ک) تا (ک^۱) و بموازات خط سینه، رسم کنید.

* نقطه (ک) محل تماس حلقه آستین پشت با خط کارور پشت است.

سانتیمتر $1 +$ (کارور پشت $\frac{1}{4}$) = (ک، ک')

* از نقطه (ک^۱) خط عمودی بر خط سینه در نقطه (ط^۱) رسم کنید.

(ط^۱، ط) = (ک^۱، ک)

– برای تعیین «عرض یقه پشت» از نقطه (ب) روی خط گردن، مقدار $\frac{1}{5}$ دور گردن را با کسر 2° سانتیمتر تا نقطه (ت) علامت گذاشته، از این نقطه هلال گردن پشت را تا نقطه (ب^۱) رسم کنید. این امتداد باید در نقطه (ب^۱) بر خط مرکزی عمود باشد (شکل ۱۵).

سانتیمتر 2° . (دور گردن $\frac{1}{5}$) = (ب، ت)

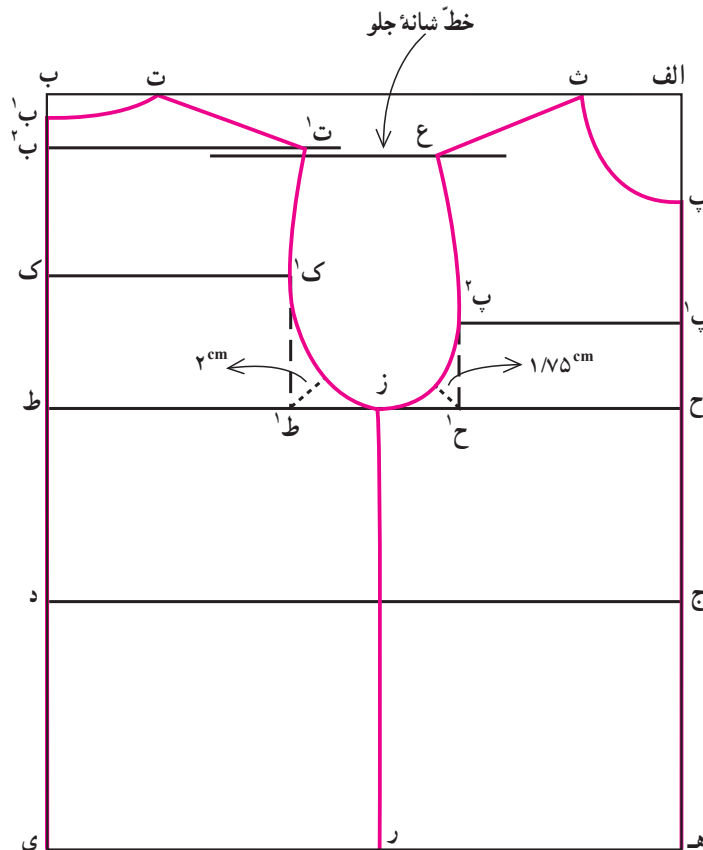

شکل ۱۵

* «خط شانه جلو» را به فاصله $5/5$ سانتیمتر زیر خط شانه پشت و زیر نقطه (ت^۱) تا نزدیک هلال جلوی گردن رسم کنید.

* برای رسم «خط سرشانه جلو» مقدار سرشانه را از نقطه (ث) تا (ع) بر خط شانه جلو، قطع بدهید.

* برای تعیین عرض کارور جلو، ابتدا مقدار $\frac{1}{4}$ فاصله (پ، ح) را با اضافه یک سانتیمتر محاسبه نموده، حاصل را از نقطه (پ) تا نقطه (پ^۱) روی خط مرکزی جلو، علامت بگذارید؛ سپس از این نقطه مقدار $\frac{1}{4}$ کارور پشت را تا نقطه (پ^۲) بموازات خط سینه رسم کنید.

$$+ 1 . (پ، ح) . \frac{1}{4} = (پ، پ^1)$$

$$کارور پشت . \frac{1}{4} = (پ^1، پ^2)$$

* از نقطه (پ^۲)، خطی عمود بر خط سینه در نقطه (ح^۱) رسم کنید.

* برای رسم خط پهلو، $\frac{1}{4}$ فاصله (ح^۱، ط^۱) را با نقطه (ز) علامت گذاشته، خطی از نقطه (ز) بر خط باسن در نقطه (ر) عمود کنید تا خط پهلو (ز، ر) تشکیل شود.

* هلال حلقه آستین جلو را از نقطه (ع) تا (پ^۲) و (ز) به گونه ای رسم کنید که از نیمساز $1/75$ سانتیمتری رأس (ح^۱) بگذرد.

* هلال حلقه آستین پشت را از نقطه (ت^۱) تا (ک^۱) و (ز) به گونه ای رسم کنید که از نیمساز ۲ سانتیمتری رأس (ط^۱) بگذرد.
- بدین ترتیب رسم «الگوی اساس بالاتنه جلو و پشت»، کامل می شود.

- اکنون براساس طرح موردنظر و به دلیل جلو باز بودن لباس و دوخت یقه، خطوط مربوط به سجاف یقه و سطح دکمه خور رسم می شود.

- ابتدا خط دکمه خور (ق، ق^۱) را به فاصله ۲ سانتیمتر از خط مرکزی جلو رسم کنید (شکل ۱۶) به طوری که نقطه (ق) در مقابل نقطه (پ) قرار گرفته، به آن متصل شود.

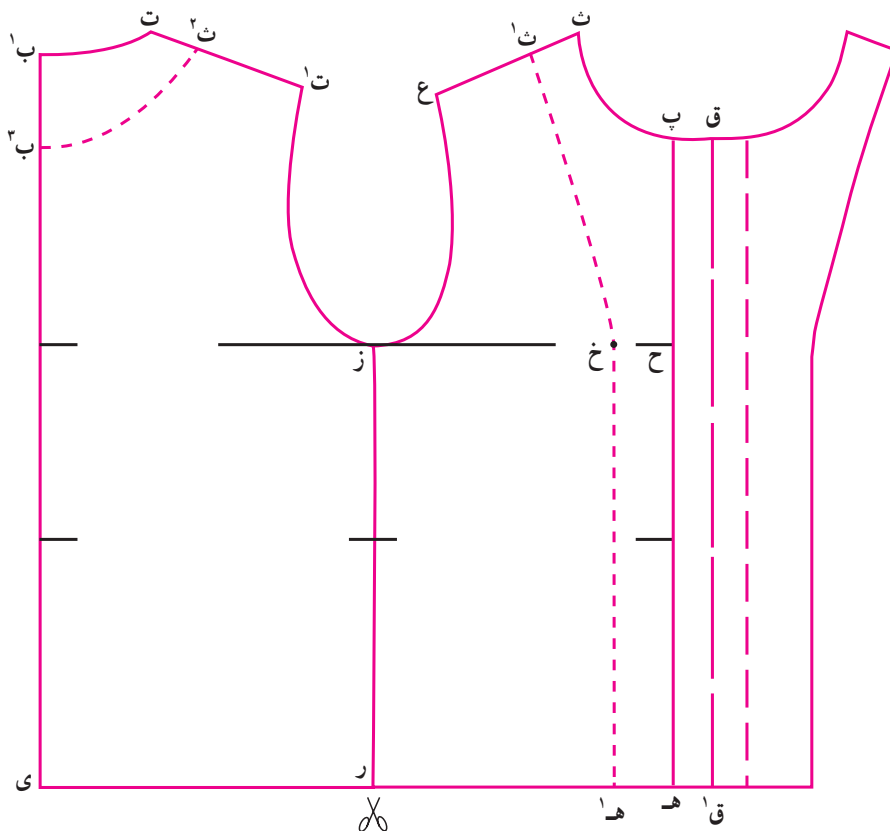

شکل ۱۶

* برای تعیین عرض سجاف روی خط سرشانه، فاصله (ت، ث) را برابر ۳ سانتیمتر مشخص کنید.

– فاصله (ح، خ) روی خط سینه و فاصله (ه، ه') روی خط باسن را هر کدام برابر ۳ سانتیمتر منظور کنید؛ سپس از نقطه (ه') به (خ) و از (خ) به (ت) رسم کنید تا خط داخلی سجاف، مشخص شود.

* عرض سجاف روی سرشانه پشت را نیز در فاصله (ت، ث) برابر ۳ سانتیمتر و در فاصله (ب، ب') روی خط مرکزی پشت برابر ۵ سانتیمتر مشخص کرده، از نقطه (ث) به (ب) هلال

نمایید به طوری که امتداد این هلال در نقطه (ب) عمود باشد.
* خط دکمه خور (ق، ق') را روی کاغذ الگو، تازه، الگو را در حاشیه (ق، پ، ت، ث، خ، ه، ق، ق') کپی کنید تا بدین ترتیب طرح سجاف بالاتنه، کامل شود.

* از سطح سجاف پشت گردن در حاشیه (ب، ب')، (ت، ث) کپی نمایید.

رسم یقه: در صورتی که مایل به دوخت یقه جدا روی بالاتنه مذکور باشیم، طرح یقه را در سه مرحله به ترتیب زیر رسم می‌کنیم:
مرحله ۱ – ابتدا دور گردن الگوی پشت و جلوی بالاتنه را به ترتیب در فاصله (ب، ت) و (ت، پ) اندازه بگیرید؛ (نوار

سانتیمتر را روی هلال گردن به صورت دیواره تکیه داده، اندازه بگیرید). سپس مجموع فواصل مذکور را طول کادری قرار دهید که پهنای آن ۶ تا ۷ سانتیمتر باشد مانند کادر (ج، ژ، س، ش) (شکل ۱۷).

هلال گردن الگوی پشت = (س، ش) = (ج، ژ) طول کادری یقه
(ب، ت)

هلال گردن الگوی جلو +
(پ، ت)

سانتیمتر ۷ تا ۶ = (ج، س) = (ژ، ش) پهنای کادر ...

* خط (ژ، ش) را خط مرکزی پشت یقه منظور کنید.

* خط (چ، ژ) را خط لبه خارجی یقه منظور کنید.

* برای تشکیل خط دوخت یقه به بالاتنه:

– از نقطه (ش) ۵/۰ سانتیمتر تا نقطه (ب) روی خط مرکزی پشت یقه علامت بگذارید.

سانتیمتر ۵/۰ = (ش، ب)

– از نقطه (س) مقدار ۸/۰ سانتیمتر روی خط (س، چ) تا (پ) علامت بگذارید.

سانتیمتر ۸/۰ = (س، پ)

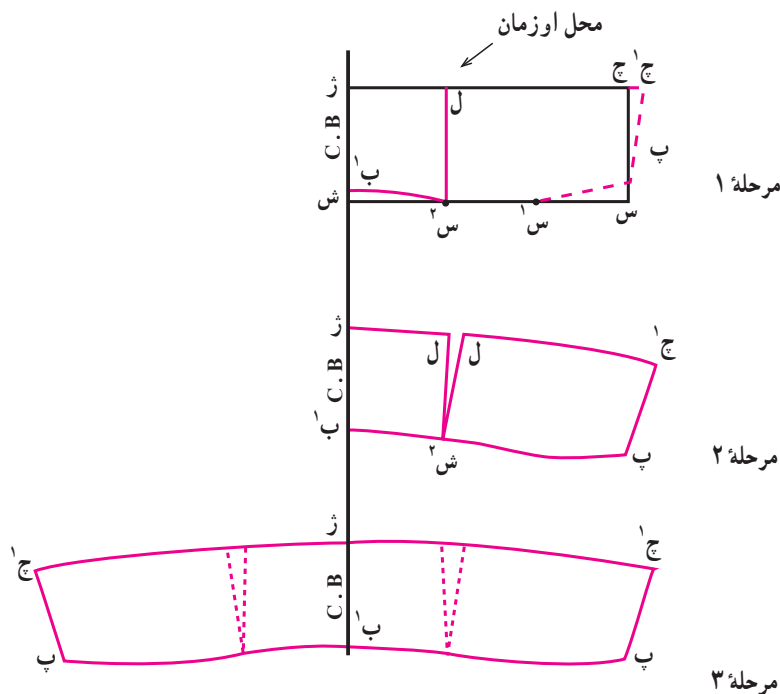

شکل ۱۷

مرحله ۲- خط (س^۲، ل) را از طرف نقطه (ل) قیچی بزنید به طوری که الگو در اتصال (س^۲) جدا نشود؛ سپس بین خط قیچی خورده، ۷۵/۰ سانتیمتر گشادی ایجاد کنید.

مرحله ۳- الگوی یقه را در خط مرکزی پشت یقه، روی کاغذ الگو تا زده، پس از کپی کردن تمامی آن، الگوی یقه را کامل کنید.

رسم آستین: آستین با روش ساده رسم می شود:

- ابتدا خطی به طول قد آستین، به نام خط مرکزی آستین، مانند خط (ع، غ) از بالا به پایین رسم کنید (شکل ۱۸).

- از نقطه (ج) مقدار ۷/۰ سانتیمتر تا نقطه (چ^۱) خارج شده از (چ^۱) به (پ) رسم کنید تا «خط لبه جلوی یقه» تشکیل شود.

- خط (س، ش) را با نقطه های (س^۱) و (س^۲) به سه قسمت مساوی تقسیم کنید.

- از نقطه (س^۲) به (ب^۱) رسم کنید.

- از نقطه (پ) به (س^۱) هلال بسیار مختصری به طرف پایین رسم کنید.

- برای رسم «خط اوزمان» یقه از نقطه (س^۲)، خط (س^۲)، (ل) را بر «خط لبه خارجی یقه» عمود کنید.

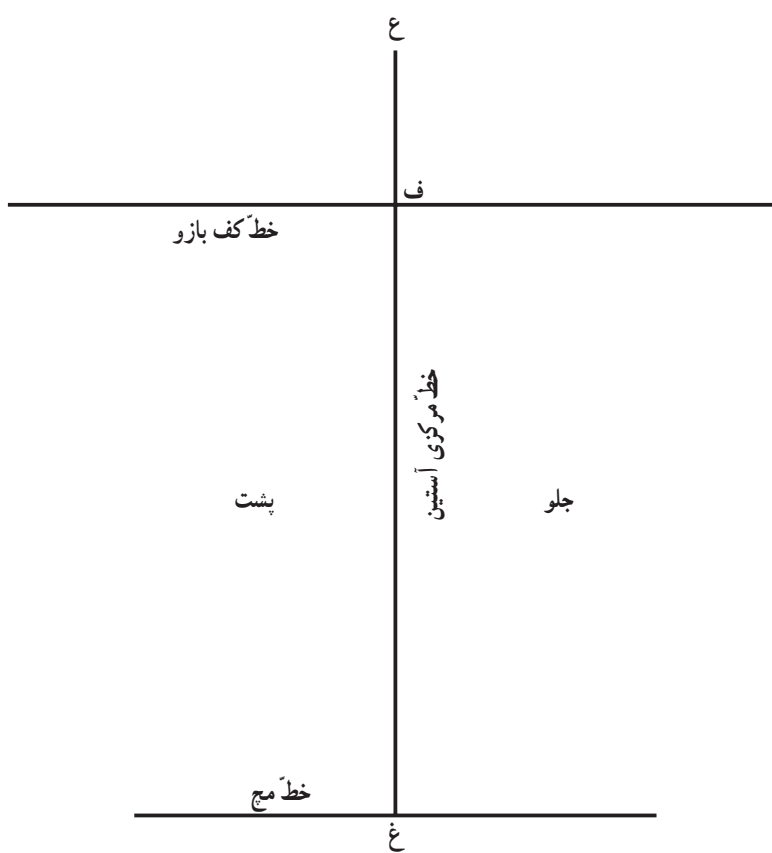

شکل ۱۸

نقطه (ف) علامت بگذارید. بدین ترتیب ارتفاع کاپ آستین در روی الگو مشخص می شود. اکنون «خط کف بازو» را از دو طرف خط مرکزی آستین بر نقطه (ف) عمود رسم کنید.

$$\text{دور کامل حلقه آستین بالاتنه} = \frac{1}{4} (\text{ع}, \text{ف})$$

- جلو و پشت الگوی آستین را مشخص کنید (معمولاً

* خط مج را در طرفین خط مرکزی آستین و در نقطه (غ) به طور عمود بر آن رسم کنید.

* برای رسم «خط کف بازو» ابتدا دور حلقه آستین جلو

و پشت بالاتنه را به طور کامل اندازه بگیرید؛ سپس $\frac{1}{4}$ آن را

محاسبه کنید و حاصل را از نقطه (ع) روی خط مرکزی آستین تا

طرف راست خط مرکزی آستین را روی کاغذ الگو، جلو قرار می‌دهیم).

* هلال حلقه آستین جلوی الگوی بالاتنه را اندازه گرفته، مقدار آن را به اضافه یک سانتیمتر از نقطه (ع) در جهت جلو، بر خط کف بازو، در نقطه (ز) قطع بدهید تا با رسم خط (ع، ز)، «خط کاپ جلوی آستین» مشخص شود (شکل ۱۹).

۱+ هلال حلقه آستین جلو در بالاتنه = (ع، ز)

– بار دیگر هلال حلقه آستین پشت الگوی بالاتنه را اندازه گرفته، مقدار آن را با اضافه یک سانتیمتر از نقطه (ع) در جهت پشت الگوی آستین، بر خط کف بازو در نقطه (ژ) قطع بدهید تا با رسم خط (ع، ژ)، خط کاپ پشت آستین، مشخص شود.

۱+ هلال حلقه آستین پشت در بالاتنه = (ع، ژ)

* از نقاط (ز) و (ژ) دو عمود به ترتیب در نقاط (ط) و (ظ)

بر خط میج رسم کنید.

* برای رسم هلال کاپ جلو و پشت الگوی آستین، خطوط

جلو و پشت مربوط به کاپ آستین در فواصل (ع، ز) و (ع، ژ) را هر یک به چهار قسمت مساوی تقسیم کنید (شکل ۲۰).

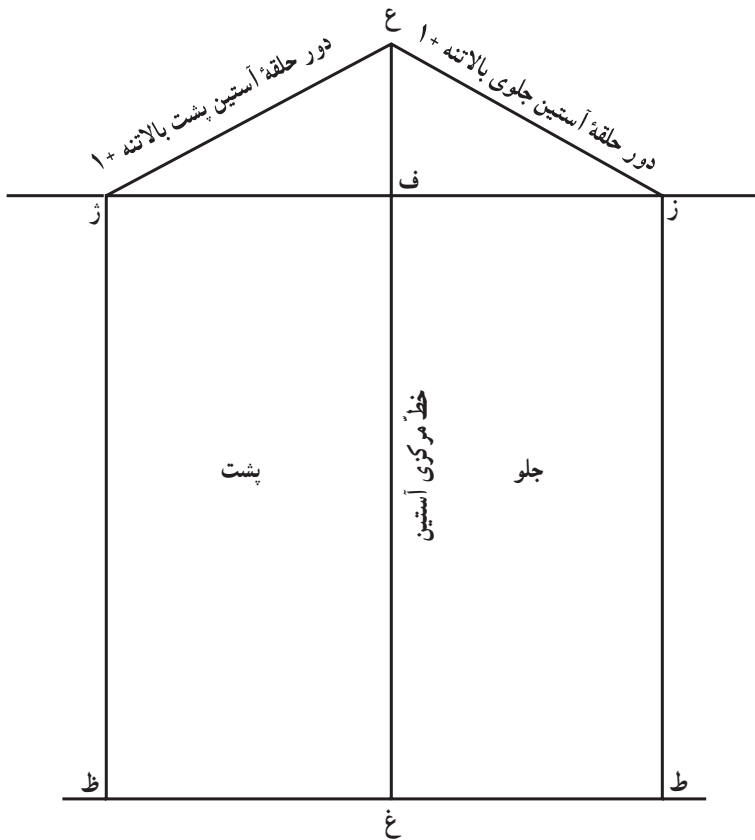

شکل ۱۹

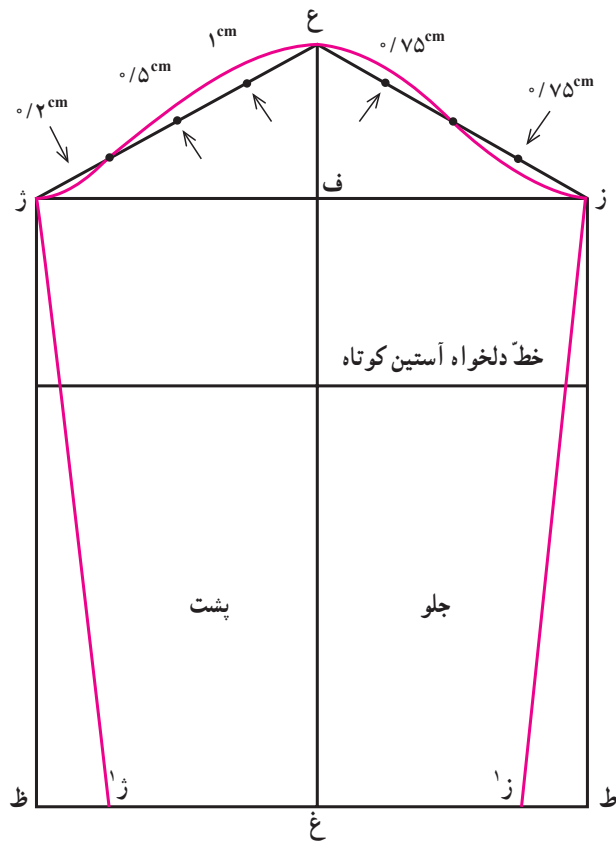

شکل ۲۰

رسم الگوی شلوار: از این الگو می‌توان برای تهیه انواع شلوارهای ساده و معمولی، با کمر کش‌دار و شلوارهای کوتاه در انواع مختلف برای بچه‌های ۲ تا ۷ سال استفاده نمود. ابتدا الگو در اندازه شلوار بلند توضیح داده می‌شود سپس براساس طرح موردنظر قد آن کوتاه می‌شود.

برای رسم الگوی شلوار (مثلاً اندازه تمام قد ۱۱۰ سانتیمتر) به اندازه‌های زیر نیاز است:

۱- دور باسن ۶۲ سانتیمتر

۲- دور کمر ۵۶ سانتیمتر

- ۳- برآمدگی باسن ۱۸/۹ سانتیمتر
 - ۴- اندازه درز توی پا (تا زمین) ۴۸ سانتیمتر
 - ۵- بلندی کمر تا باسن ۱۳/۲ سانتیمتر
 - ۶- گشادی دم پای شلوار ۱۷ سانتیمتر
- ابتدا، خطی به طول برآمدگی باسن به اضافه اندازه درز توی پا، به اضافه یک سانتیمتر از بالا به پایین مانند خط (الف، ب) رسم کنید تا «خط راستای شلوار» مشخص شود (شکل ۲۲).
- اندازه درز توی پا تا زمین + ۱ + برآمدگی باسن = (الف، ب)

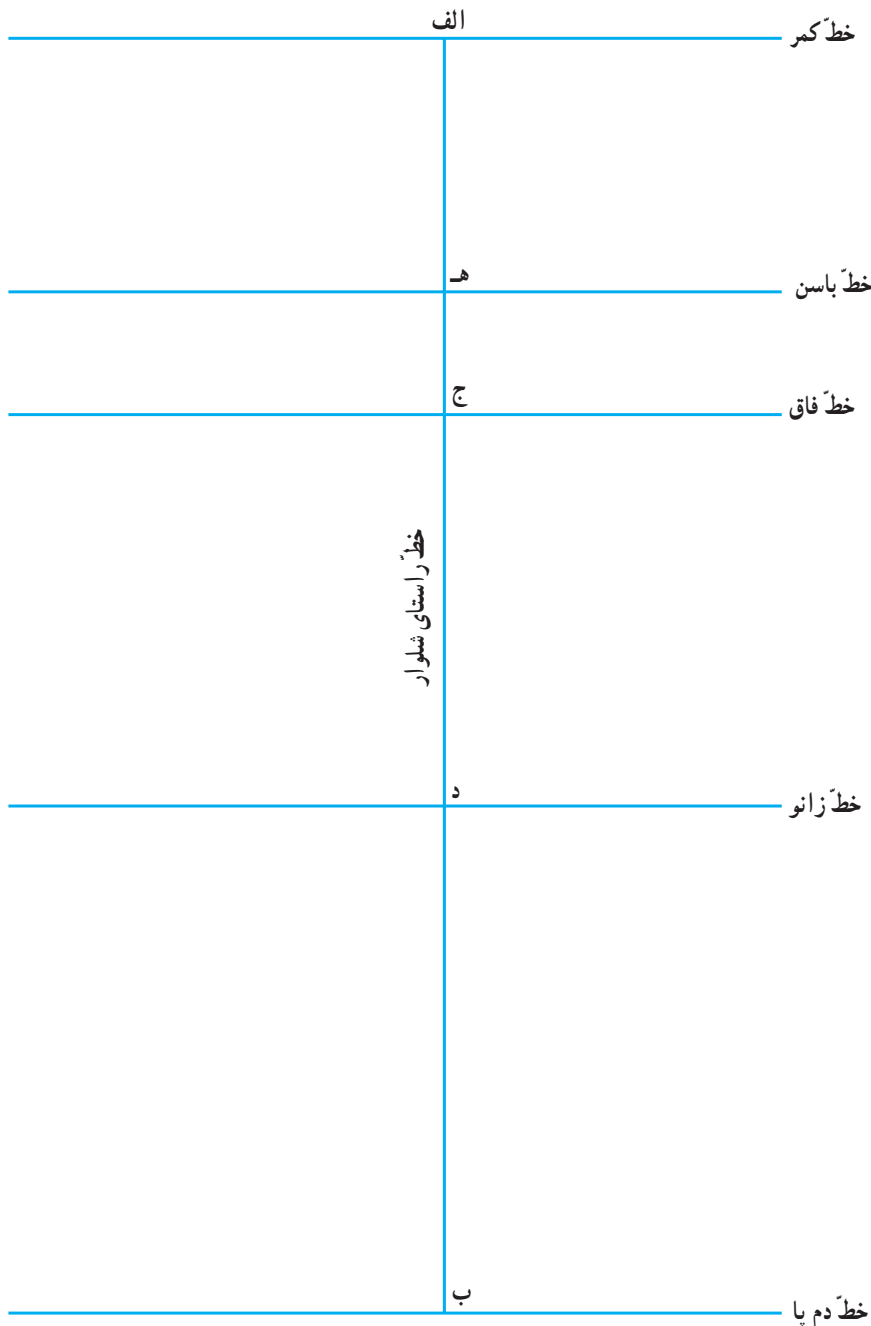

شکل ۲۲

رسم خطوط اولیه عرضی الگو

– «خط کمر» را در نقطه (الف) از دو طرف بر خط راستا عمود کنید.

– «خط دم پای» را در نقطه (ب) از دو طرف بر خط راستا عمود کنید.

– بلندی کمر تا باسن را از نقطه (الف) روی خط راستا تا نقطه (ه) علامت گذاشته، سپس خط باسن را از دو طرف بر خط راستا عمود کنید تا با خط کمر موازی شود.

بلندی کمر تا باسن = (الف، ه)

– اندازه برآمدگی باسن را به اضافه یک سانتیمتر، از نقطه (الف) روی خط راستا، تا نقطه (ج) علامت گذاشته، «خط عرضی فاق شلوار» را از دو طرف بر خط راستا در این نقطه عمود کنید.

۱ + برآمدگی باسن = (الف، ج)

– $\frac{1}{4}$ اندازه خط (ج، ب) را با کسر ۳ سانتیمتر، از نقطه (ج) روی خط راستا تا نقطه (د) علامت بگذارید سپس «خط زانو» را از دو طرف بر خط راستا عمود رسم کنید.

۳ . . (ج، ب) $\frac{1}{4}$! = (ج، د)

رسم جلوی شلوار

* برای تعیین عرض جلوی شلوار، ابتدا $\frac{1}{12}$ دور باسن را به اضافه ۲ سانتیمتر محاسبه نموده، حاصل را از نقطه (ج) روی خط فاق، تا نقطه (ع) علامت بگذارید. از این نقطه، خطی عمود بر خط کمر در نقطه (غ) رسم کنید تا خط باسن را در نقطه (ف) قطع کند (شکل ۲۳).

۲ + (دور باسن $\frac{1}{12}$) = (ج، ع)

– اکنون عرض جلوی شلوار را برابر $\frac{1}{4}$ دور باسن به اضافه $\frac{2}{5}$ سانتیمتر، از نقطه (ع) روی خط فاق تا نقطه (ق) مشخص کنید.

۲/۵ + (دور باسن $\frac{1}{4}$) = (ع، ق)

– از نقطه (ق)، خطی عمود بر خط کمر در نقطه (ط) رسم کنید تا خط باسن را در نقطه (ک) قطع کند.
– برای تعیین «عرض نقاب جلوی شلوار»، روی خط

فاق، از نقطه (ع) مقدار $\frac{1}{4}$ اندازه (ج، ع) را به اضافه $\frac{5}{5}$ سانتیمتر، تا نقطه (ن) علامت بگذارید.

سانتیمتر $\frac{5}{5}$. . (ج، ع) $\frac{1}{4}$! = (ع، ن)

– روی خط کمر، از نقطه (غ) یک سانتیمتر تا نقطه (ز) داخل کادر، علامت بگذارید.

سانتیمتر ۱ = (غ، ز)

* هلال فاق بالای جلوی شلوار را از نقطه (ز) تا (ف) و (ن) به گونه‌ای رسم کنید که از نیمساز $\frac{2}{25}$ سانتیمتری رأس (ع) بگذرد.

* برای تعیین «عرض دم پای» جلوی شلوار، از نقطه (ب) مقدار $\frac{1}{4}$ گشادی دم پای شلوار را با کسر $\frac{5}{5}$ سانتیمتر تا نقاط (پ) و (ت) در طرفین علامت بگذارید.

– از نقطه (پ) به طور مستقیم به (ق) رسم کنید تا خط زانو را در نقطه (پ') قطع کند.

– بدین ترتیب، خط پهلو الگوی جلو، تشکیل می‌شود.
– با مشخص شدن نقطه (پ')، فاصله (پ')، (د) را از نقطه (د) بار دیگر روی خط زانو، تا نقطه (د') علامت بگذارید و از (د') به طور مستقیم به نقطه (ت) رسم کنید.

(پ')، (د) = (د، د')

– بار دیگر از نقطه (د') به (ن) به طور مستقیم رسم نموده، فاصله بدست آمده (د')، (ن) را $\frac{5}{5}$ سانتیمتر به طرف داخل الگو انحنای دهید.

– برای تشکیل عرض کمر جلوی شلوار، ابتدا مقدار $\frac{1}{4}$ دور کمر را به اضافه ۲ سانتیمتر محاسبه نموده، حاصل را از نقطه (ز) روی خط کمر تا نقطه (ر) علامت بگذارید و از (ر) به (ک) رسم کنید.

۲ + (دور کمر $\frac{1}{4}$) = (ز، ر)

توجه: برای آزادی بیشتر خط کمر جلوی شلوارهایی که کمر آن کشدوزی می‌شود، عرض کمر جلو می‌تواند در فاصله (ز) تا (ط) منظور شود.

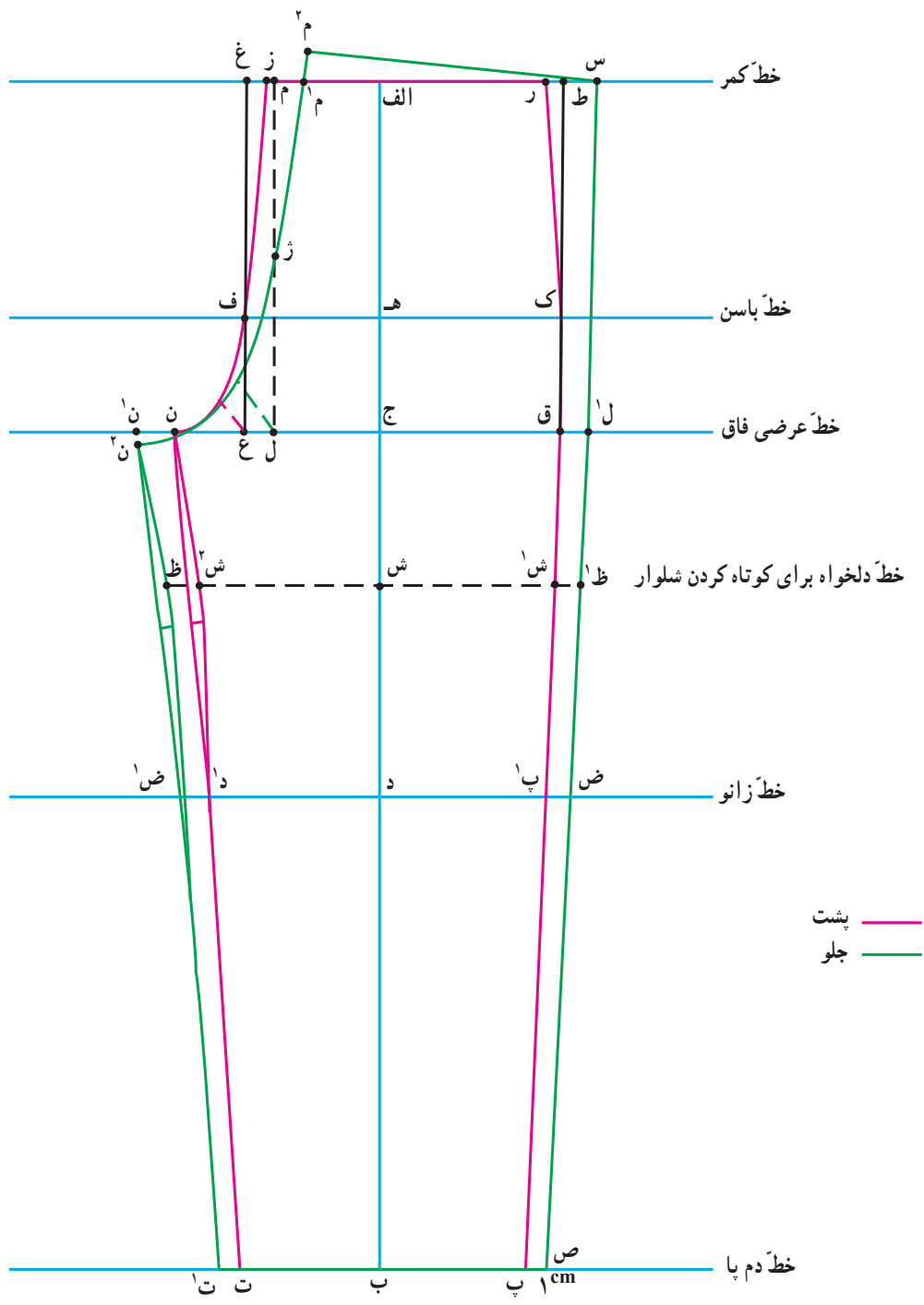

شکل ۲۳

سانتیمتری رأس (ل) گذشته، در ثانی، خط مذکور ۱/۵ سانتیمتر از نقطه (م) تا (م^۲) به طرف بالا امتداد یابد.

* برای تعیین عرض کمر پشت، ابتدا $\frac{1}{4}$ دور کمر را به اضافه $\frac{2}{5}$ سانتیمتر محاسبه نموده، حاصل را از نقطه (م^۲) به صورت خط (م^۲، س) بر خط کمر قطع دهید.

$$\text{سانتیمتر } 2/5 + (\text{دور کمر} \cdot \frac{1}{4}) = (\text{م}^2, \text{س})$$

* برای تشکیل خط پهلوی پشت، ابتدا از نقطه (پ) روی خط دم پا، یک سانتیمتر تا نقطه (ص) خارج شده، از (ص) به (ل^۱) و سپس به نقطه (س) به طور مستقیم رسم کنید.

$$\text{سانتیمتر } 1 = (\text{پ}, \text{ص})$$

– از نقطه (ت) مقدار یک سانتیمتر روی خط دم پا، تا نقطه (ت^۱) علامت بگذارید.

$$\text{سانتیمتر } 1 = (\text{ت}, \text{ت}^1)$$

– روی خط زانو، فاصله (د، ض) را از نقطه (د) تا نقطه (ض^۱) علامت گذاشته، از (ض^۱) به (ت^۱) و در سمت بالا به نقطه (ن^۲) رسم کنید، سپس در $\frac{1}{4}$ اندازه (ن^۲، ض^۱) ۰/۷۵ سانتیمتر، خط را به طرف داخل، هلال کنید. بدین ترتیب، خط درز توی پا در الگوی پشت تشکیل می شود.

توجه: خط مربوط به کوتاه شدن شلوار را از طرفین امتداد دهید تا خط پهلوی الگوی پشت را در نقطه (ظ) و خط درز توی پای پشت را در نقطه (ظ^۱) قطع کند.

* الگوی پشت و جلوی شلوار را مشخص کنید (شکل ۲۴).

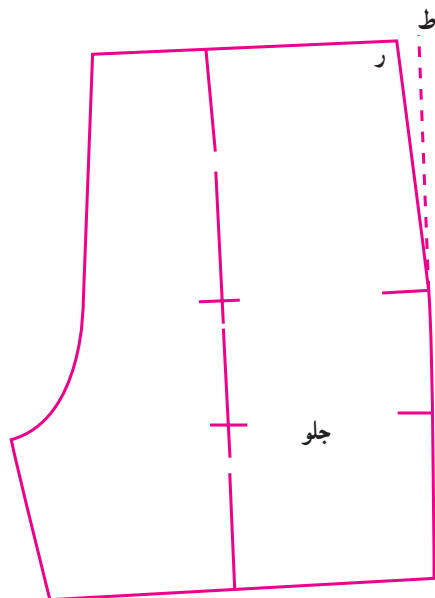

* خط مربوط به کوتاه کردن شلوار را بدخواه در زیر خط عرضی فاق و در فاصله بین خط زانو و خط فاق رسم کنید. مانند خط (ش^۱، ش^۲) که در این مثال به فاصله ۸/۵ سانتیمتر زیر خط فاق و بموازات آن رسم شده است.

رسم پشت شلوار

– برای تعیین عرض پشت، ابتدا $\frac{1}{4}$ اندازه (ع، ج) را از نقطه (ع) روی خط (ع، ج) تا نقطه (ل) علامت بگذارید؛ آنگاه از نقطه (ل) خطی بر خط کمر در نقطه (م) عمود کنید و وسط این فاصله را با نقطه (ژ) مشخص کنید.

$$(\text{ع}, \text{ج}) = \frac{1}{4} (\text{ع}, \text{ل})$$

$$(\text{ل}, \text{م}) = \frac{1}{4} \text{نقطه } (\text{ژ})$$

– اکنون از نقطه (ل) روی خط عرضی فاق، مقدار $\frac{1}{4}$ دور باسن را با اضافه ۲ سانتیمتر، تا نقطه (ل^۱) علامت بگذارید.

– برای تعیین عرض وسط فاق پشت، از نقطه (ن) روی خط فاق، مقدار $\frac{1}{4}$ فاصله (ع، ن) را تا نقطه (ن^۱) علامت بگذارید؛ سپس نقطه (ن^۲) را ۰/۲۵ سانتیمتر زیر نقطه (ن^۱) معین کنید.

$$(\text{ع}, \text{ن}) = \frac{1}{4} (\text{ع}, \text{ن}^1)$$

$$\text{سانتیمتر } 0/25 = (\text{ن}^1, \text{ن}^2)$$

* روی خط کمر، از نقطه (م) ۱/۵ سانتیمتر تا نقطه (م^۱) داخل شوید؛ آنگاه «هلال فاق بالای پشت شلوار» را از نقطه (ن^۲) تا (ژ) و (م^۱) به گونه ای رسم کنید که اولاً از نیمساز ۳/۵

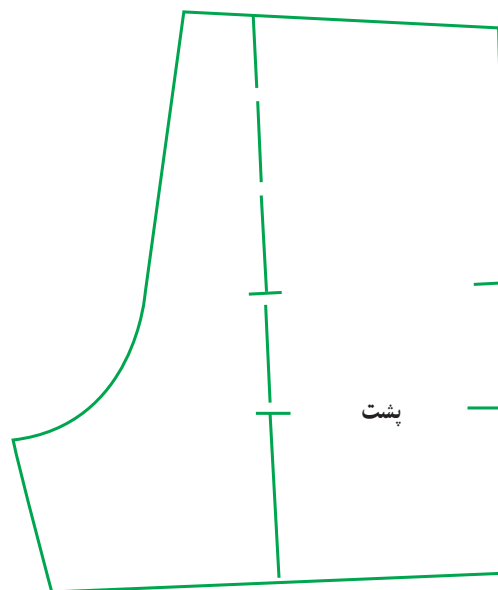

دوخت

برای دوخت بالاتنه و شلوار، مقدار مورد نیاز پارچه به قرار زیر است:

۱/۴ متر به عرض ۹۰ سانتیمتر

یا: ۱/۱۰ متر به عرض ۱۱۰ سانتیمتر

یا: ۹۵ سانتیمتر به عرض ۱۴۰ سانتیمتر

پس از اثبات قطعات الگو روی پارچه مورد نظر اضافه درزها را به ترتیب زیر منظور کنید:

– اطراف الگوی یقه را یک سانتیمتر اضافه درز در نظر

بگیرید (شکل ۲۵).

– اضافه درز سجاف پشت یقه را در ناحیه سرشانه و گردن یک سانتیمتر و در امتداد خط خارجی سجاف برابر ۲/۰ در نظر بگیرید.

یقه و سجاف را به اندازه الگو، لایی بچسبانید.

* برای اضافه درز اطراف الگو در بالاتنه پشت در امتداد خط گردن برابر یک سانتیمتر و سرشانه، ۱/۵ سانتیمتر، حلقه آستین یک سانتیمتر و خط پهلو ۱/۵ تا ۲ سانتیمتر و همچنین ۲ سانتیمتر اضافه نیز برای لبه پایین، در نظر بگیرید (شکل ۲۶).

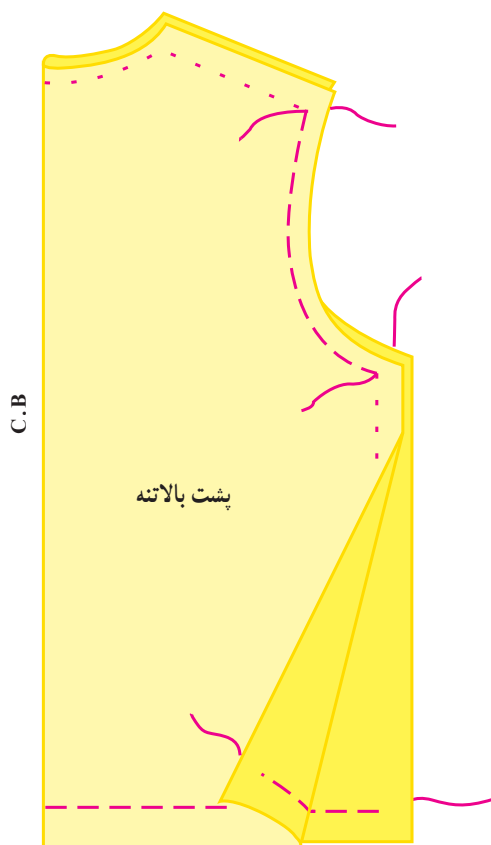

شکل ۲۶

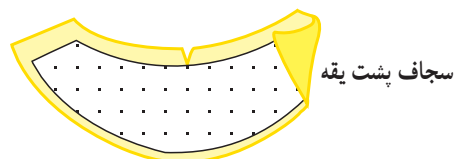
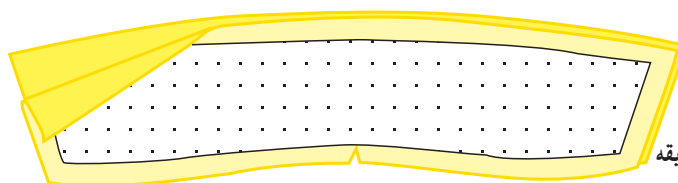

شکل ۲۵

نمایید (شکل ۲۷).

* اضافه درز در اطراف خط کاپ آستین و در زیر آستین را برابر ۱/۵ سانتیمتر و ۲ سانتیمتر نیز اضافه برای لبه دوزی آستین منظور کنید (شکل ۲۸).

* به سطح سجاف جلوی بالاتنه به اندازه الگو، لایی بچسبانید اضافه درز اطراف یقه را یک سانتیمتر، لبه خارجی سطح سجاف را ۲/۰ سانتیمتر، سرشانه را ۱/۵ سانتیمتر، حلقه آستین را یک سانتیمتر و خط پهلو را ۱/۵ تا ۲ سانتیمتر منظور کنید. همچنین ۲ سانتیمتر نیز برای لبه پایین، اضافه درز منظور

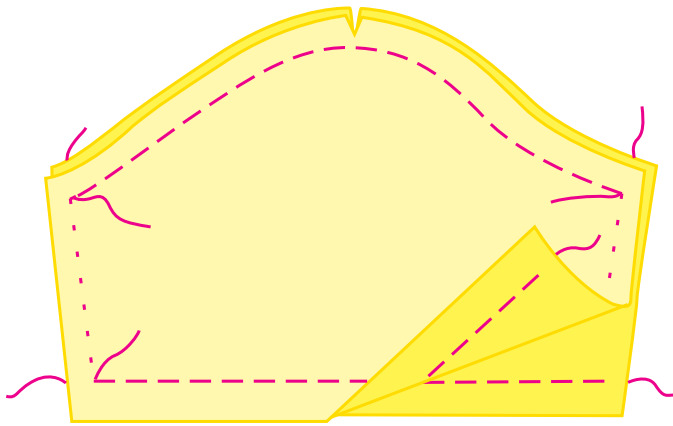

شکل ۲۸

- یقه را مطابق اصول مربوط به دوخت یقه‌های مردانه (بدون پایه) آماده کرده، داخل سجاف بالاتنه قرار دهید و از ناحیه خط مرکزی جلوی یک طرف تا طرف دیگر چرخ کنید و سجاف را به داخل برگردانید.
- خطوط پهلوئی جلو و پشت شلوار را به یکدیگر دوخته، درز میان پای هر لنگه را ابتدا بدوزید و سپس اتو کنید.
- دو لنگه شلوار را از ناحیه هلال فاق بالا و با رعایت تناسب پشت و جلو، به یکدیگر بدوزید و کمر را مطابق توضیحات مربوط به شلوار زنانه، کشدوزی کنید.
- لبه پایین شلوار را تو گذاشته، چرخکاری کنید.
- دگمه‌های بالاتنه را دوخته، جادگمه را به اندازه آن باز کنید.

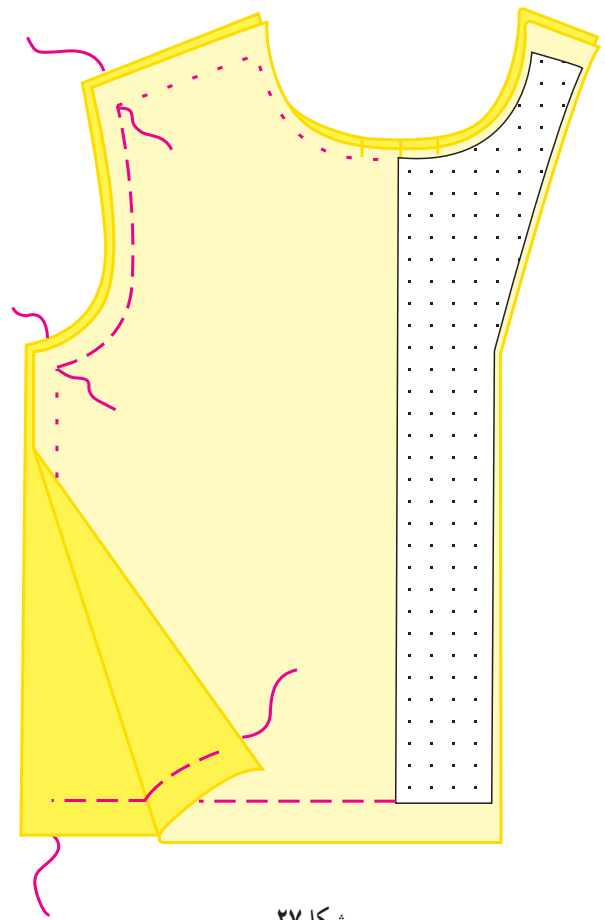

شکل ۲۷

- * اضافه درز در امتداد خطوط پهلوئی جلو و پشت شلوار را برابر ۱/۵ تا ۲ سانتیمتر در ناحیه هلال فاق پشت، یک سانتیمتر و چنانچه جلوی شلوار بدون زیپ یا دگمه است، اضافه درز را برابر یک سانتیمتر و بالاخره در امتداد خط درز میانی پای شلوار ۱/۵ سانتیمتر اضافه درز منظور کنید اضافه برای لبه پایین شلوار را ۲ سانتیمتر و اضافه برای کشدوزی کمر را ۳ تا ۴ سانتیمتر معین نمایید (شکل ۲۹).
- درزهای پهلوئی بالاتنه را به یکدیگر بدوزید و اتو کنید.
- درزهای سرشانه پشت و جلو را به یکدیگر بدوزید و اتو کنید.
- سجاف پشت یقه را از خط سرشانه به خط سرشانه سجاف جلو بدوزید و اتو کنید.

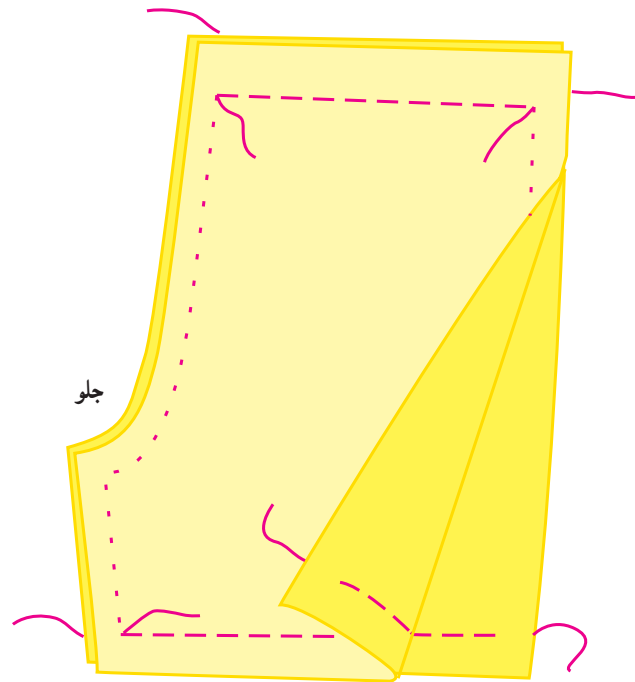
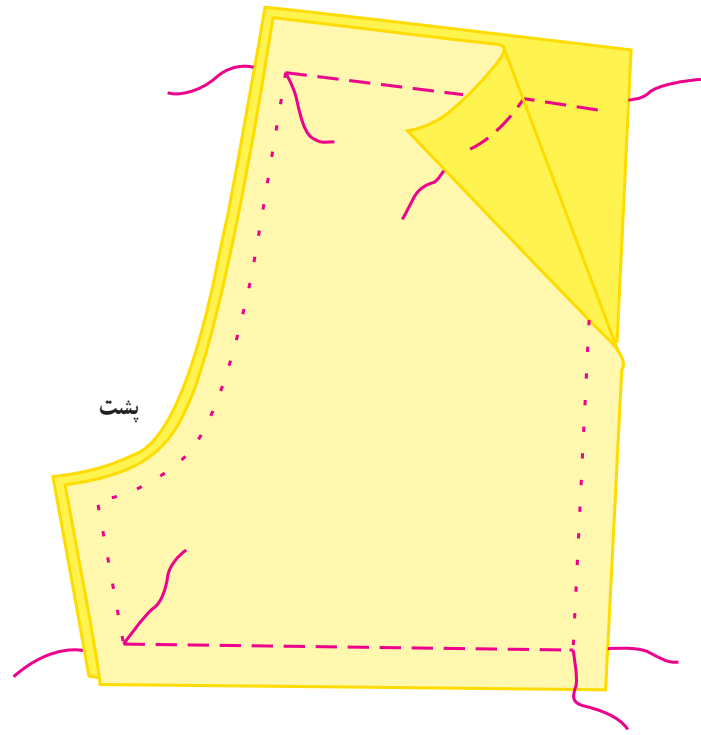

شکل ۲۹

خودآزمایی

- ۱- برای رسم الگوی اساس بالاتنهٔ کودکان ۲ تا ۷ ساله به چه اندازه‌هایی نیاز است؟
- ۲- برای رسم الگوی آستین کودکان ۲ تا ۷ ساله به چه اندازه‌هایی نیاز است؟
- ۳- خطوط عرضی موجود در الگوی بالاتنهٔ اساس مربوط به کودکان ۲ تا ۷ ساله را نام ببرید.
- ۴- برای رسم الگوی شلوار برای کودکان ۲ تا ۷ ساله، به چه اندازه‌هایی نیاز است؟
- ۵- آیا می‌توان براساس توضیحات مربوط به رسم الگوی شلوار برای کودکان ۲ تا ۷ ساله الگوی جلو و پشت شلوار را به‌طور مجزا ترسیم نمود؟ چگونه؟
- ۶- فرق بین اندازهٔ بلندی کمر تا باسن و برآمدگی باسن چیست؟
- ۷- اندازهٔ خط راستای مربوط به الگوی شلوار برای کودکان ۲ تا ۷ ساله چگونه محاسبه می‌شود؟
- ۸- خطوط عرضی مربوط به الگوی شلوار برای کودکان ۲ تا ۷ ساله را نام ببرید.

تمرین عملی

- ۱- الگوی بالاتنهٔ اساس برای کودکان ۲ تا ۷ ساله را در یک سایز انتخابی به همراه آستین و شلوار موردنظر رسم نمایید، طرح یقهٔ ساده را به همراه سجاف رسم کنید و سپس طرح لباس را دوخت کامل نمایید.

منابع

۱- Winifred Aldrich: London 1990
Metric Pattern Cutting for Menswear
and ... Women

۲- GEMSY:
industry Sewing Machine:
Chinese Gemy Sewing Machine Famous Products.

۳- Metric - pattern cutting for children "winifred Aldrich"

۴- بخش پارچه‌شناسی از کتاب کد ۲۱۹/۲ چاپ: آموزش و پرورش

۵- راهنمای چرخ خیاطی ژانومه: نویسنده: کمپانی ژانومه ژاپن

۶- راهنمای چرخ خیاطی کاجیران (فاف)

۷- خیاطی جامع: نسرين روزگار چاپ: آموزش و پرورش

