

واحد کار هفتم

توانایی متناسب سازی الگو با فرم اندام (بالا تنه و آستین)

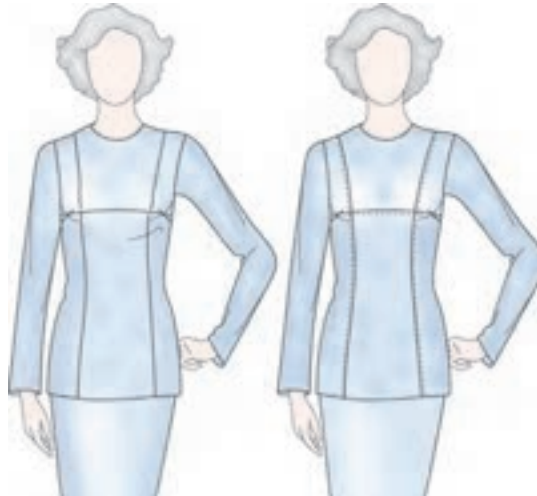

هدف های رفتاری

انتظار می رود فراگیرنده، پس از مطالعه این واحد درسی بتواند به اهداف زیر دست یابد:

- ۱- با توجه به فرم اندام، اشکالات اندامی و لباس را توضیح دهد. ۹- رفع عیوب لباس «گشادی در عرض پشت بالاتنه» را با مهارت انجام دهد.
- ۲- رفع عیوب اندام «سینه کوچک تر از حد معمول» را با مهارت انجام دهد.
- ۱۰- رفع عیوب لباس «تنگی و کشیدگی در عرض پشت بالاتنه» را با مهارت انجام دهد.
- ۳- رفع عیوب اندام «سینه بزرگ تر از حد معمول» را با مهارت انجام دهد.
- ۱۱- رفع عیوب اندام «پشت برآمده» را با مهارت انجام دهد.
- ۴- رفع عیوب لباس «کشیدگی در سر تا سر بالای قفسه سینه» را با مهارت انجام دهد.
- ۱۲- رفع عیوب اندام «پشت کوتاه» را با مهارت انجام دهد.
- ۱۳- رفع عیوب لباس «حلقه آستین گشاد» را با مهارت انجام دهد.
- ۵- رفع عیوب اندام «سرشانه افتاده» را با مهارت انجام دهد.
- ۱۴- رفع عیوب لباس «حلقه آستین تنگ» را با مهارت انجام دهد.
- ۶- رفع عیوب لباس «حلقه دور گردن گشادتر از حد معمول» را با مهارت انجام دهد.
- ۱۵- رفع عیوب اندام «بازوی لاغر» را با مهارت انجام دهد.
- ۷- رفع عیوب لباس «حلقه دور گردن تنگ تر از حد معمول» را با مهارت انجام دهد.
- ۱۶- رفع عیوب اندام «بازوی چاق» را با مهارت انجام دهد.
- ۱۷- رفع عیوب لباس «آستین پیچ دار» را با مهارت انجام دهد.
- ۸- رفع عیوب اندام «سر سینه بالاتر از خط سینه» را با مهارت انجام دهد.
- ۱۸- رفع عیوب لباس «کاپ آستین بلند» را با مهارت انجام دهد.
- ۱۹- رفع عیوب لباس «کاپ آستین کوتاه» را با مهارت انجام دهد.

پاترون بالاتنه و آستین

دوخت پاترون کمک می‌کند عیوب احتمالی اندام شناسایی و اشکالات الگو برطرف گردد. در پاترون بالاتنه و آستین به این موارد دقت کنید:

درزهای سرشانه نرم و صاف روی شانه‌ها قرار گیرد. آستین‌ها تا آرنج صاف و مستقیم قرار گیرد؛ سپس درحالتی که به طرف جلو متمایل و خم می‌شوند، دور بازوها حالت آزاد و راحت داشته باشد. تمام درزهای عمودی از شروع تا انتها مستقیم به نظر می‌آید و حالت کشیدگی ندارد.

لبه دامن صاف و یکنواخت است و خط لبه دامن با سطح کف محلی که ایستاده، موازی است.

گشادی حلقه گردن (طوق گردن) در اندازه صحیح بوده؛ نه کشیده شود و نه شل بیفتد.

خطوط مرکزی جلو و پشت لباس دقیقاً روی وسط اندام شخصی که لباس را پوشیده، قرار گیرد.

محل اتصال آستین به حلقه آستین، درست در انتهای سرشانه و کتف قرار گیرد؛ به طوری که سرشانه (افتاده) یا کوتاه (تورفته) به نظر نیاید.

انتهای پنس‌های بالاتنه دقیقاً روی برجستگی اندام تمام شوند؛ درز کمر به خوبی در فرورفتگی کمر جای گرفته و قد پشت و جلوی بالاتنه کوتاه‌تر یا بلندتر از اندازه لازم نباشد. فضای لباس در قسمت سینه باید کاملاً اندازه و تا حدودی آزاد باشد.

پنس‌های لباس در قسمت بالاتنه جلو در امتداد برجستگی سینه قرار گرفته و کاملاً روی برجسته‌ترین نقطه آن ختم

شود. (شکل ۱-۷)

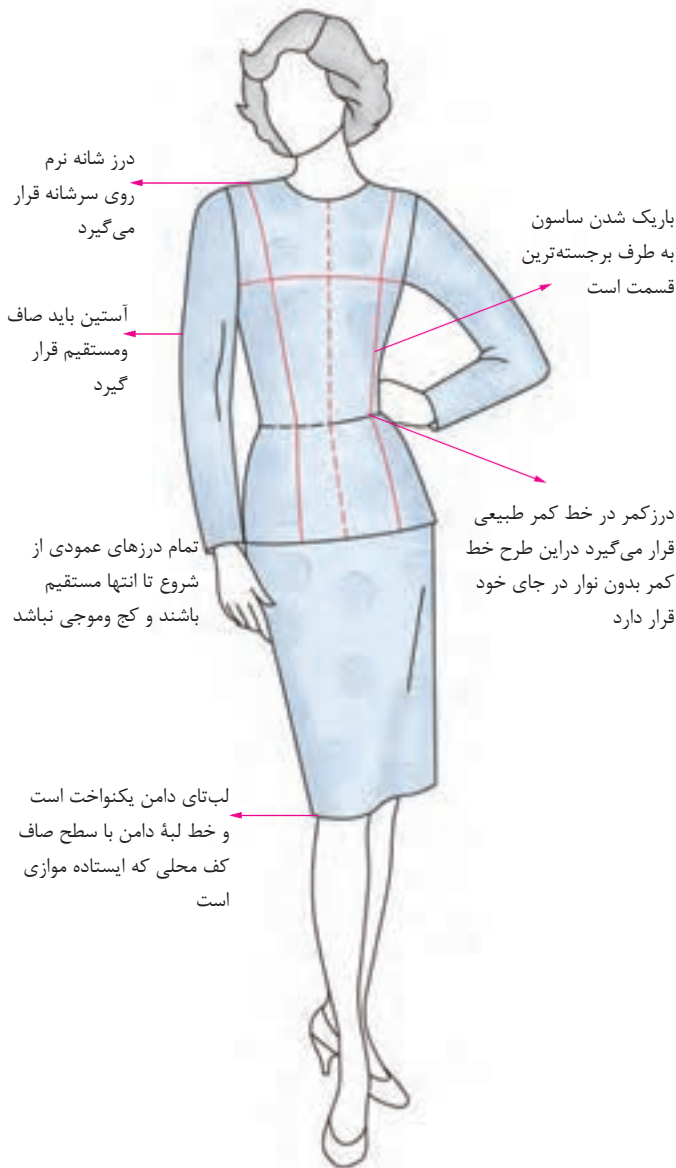

▲ شکل ۱-۷

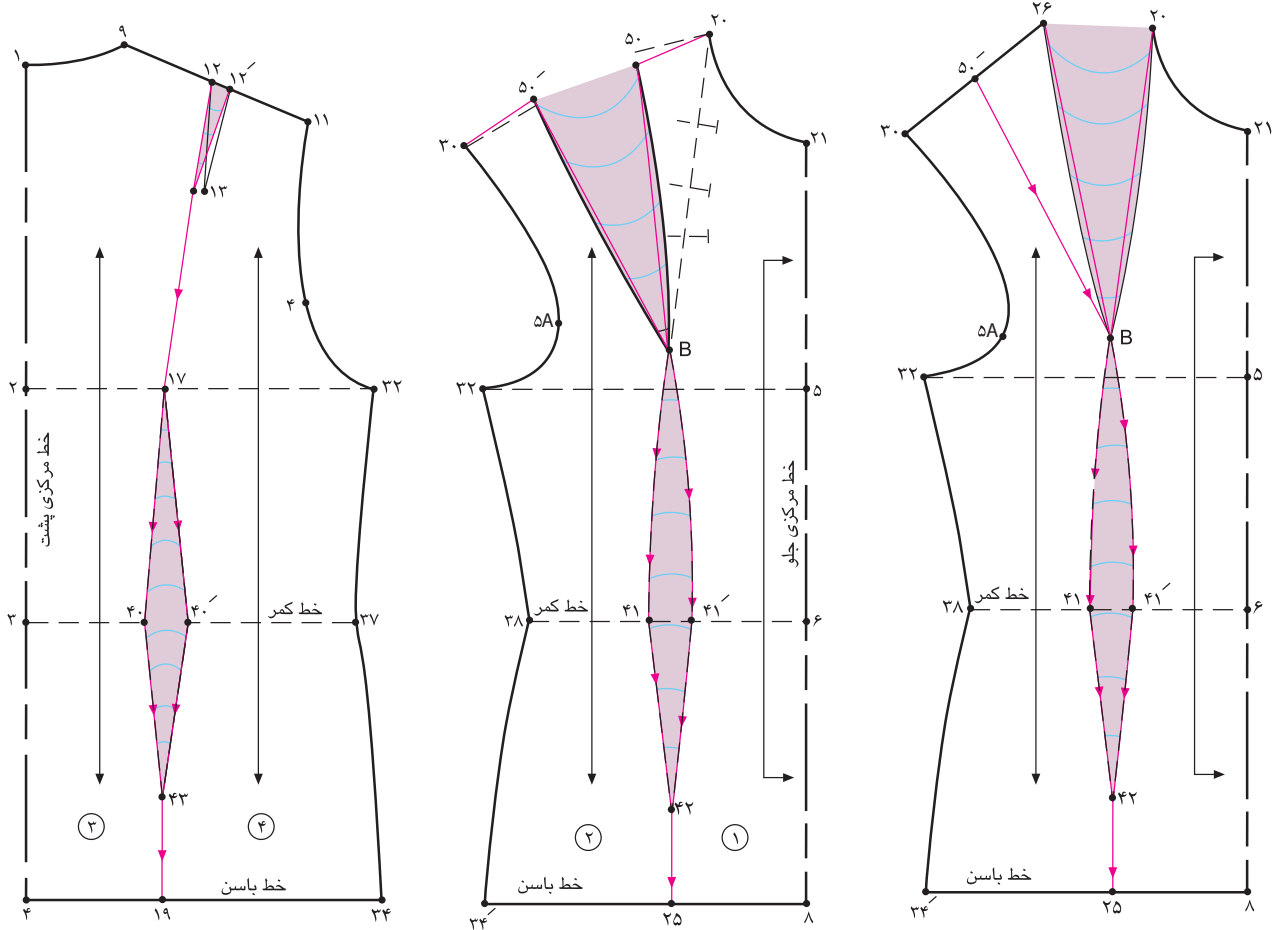

▲ شکل ۲-۷ (الف)

▲ پس از ترسیم الگوی اساس بالاتنه، به منظور پیش‌گیری از ایجاد هر نوع عیب اساسی و غیر قابل جبران در برش و دوخت لباس، توصیه

می‌شود ابتدا از الگوی مزبور جهت تهیه پاترون* استفاده کنید، در تهیه آن به نکات ذیل توجه نمایید:

a الگوی شخص مورد نظر را آماده کنید.

a در قسمت جلو و پشت الگو، خطوط راستای پارچه را مشخص کنید؛ برای این منظور خطی موازی بالاتر از خطوط سینه و پایین‌تر از کمر به فاصله معین خط مرکزی جلو و پشت رسم کنید.

a اطراف پنس‌های سینه، زیر سینه را با خط کش منحنی به طرف بیرون و پنس‌های دامن جلو و پشت را به طرف داخل رسم کنید.

a پنس سینه را به خط وسط سرشانه (پنس سرشانه) منتقل کنید. (از روش انتقال پنس استفاده کنید).

a الگو را روی پنس سرشانه پشت و پنس اصلی، به صورت یک برش سرتاسری دو قسمت نمایید.

a الگوی قسمت جلو را نیز با یک برش سرتاسری دو قسمت نمایید. (شکل ۲-۷)



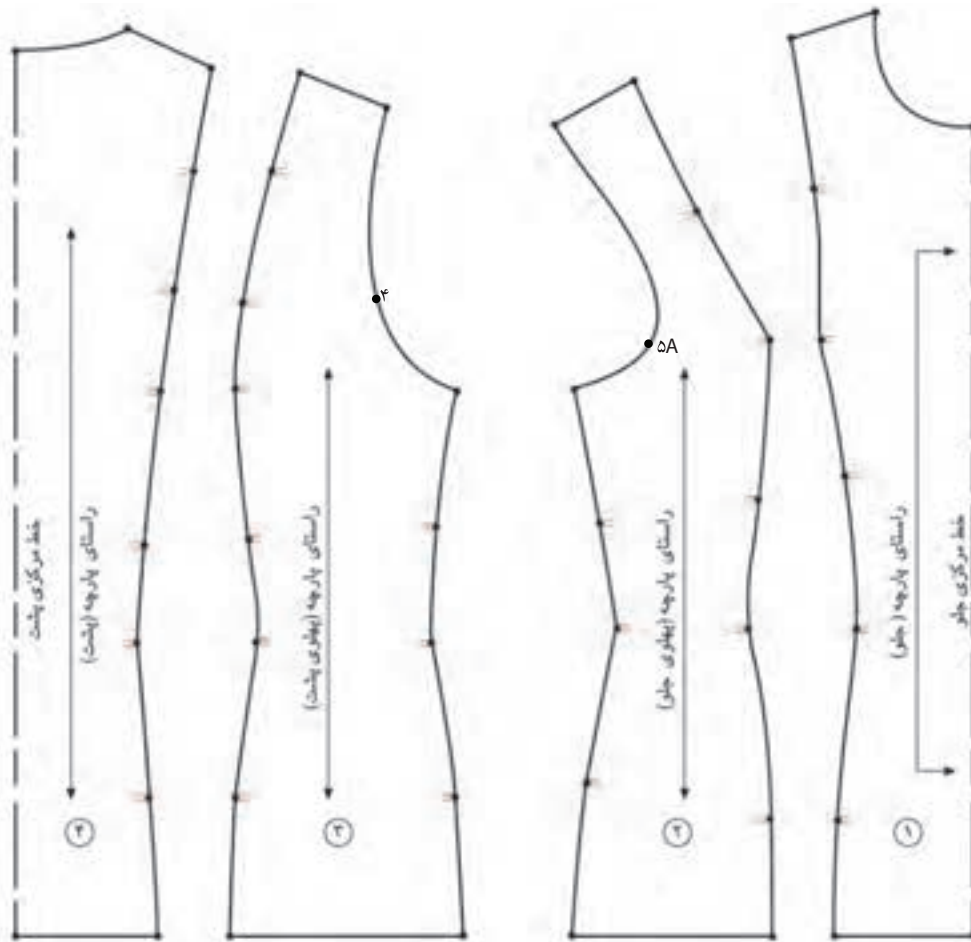

شکل ۲ - ۷ (ب) ◀

قطعات جدا شده الگوها را روی پارچه چلوار سفید نسبتاً ضخیم قرار دهید.

خط مرکزی جلوی الگو را باید روی دو لای بسته پارچه قرار دهید؛ بدین ترتیب در موقع پرو، پاترون از جلو پوشیده شده و در خط مرکزی پشت یک زیپ سرتاسری دوخته می‌شود.

برای سهولت کار دور تا دور الگو را توسط «کاربن» خیاطی ردگذاری کنید. کافی است کاربن را زیر الگو قرار داده و دور تا دور الگو را رولت کنید.

تمام خطوط غیر اصلی نظیر خطوط راهنمای کف حلقه آستین (راهنمای سینه)، کمر، سرسینه را رولت کنید.

دقت کنید که پاترون باید کاملاً چسبان اندام و بدون هر نوع گشادی باشد.

درزها را توسط بخیه درشت چرخ خیاطی یا شلال ریز به یکدیگر بدوزید. پاترون را از سمت پشت پارچه (به گونه‌ای که درزهای آن دیده شود، به تن کرده و پرو کنید.

همه ناصافی چروک‌ها و گشادی‌ها را روی بدن سنجاق زده و بگیرید. اضافات (گشادی) یا تنگی تقسیم مختلف پاترون روی هر قسمت

از پارچه چلوار را اصلاح کنید.

پاترون را از بدن بیرون آورده، عیوب آن را با دقت روی الگوی اصلی منتقل ساخته و خطوط اصلاحی را مجدداً ترسیم نمایید.

سینه کوچک تراز حد معمول

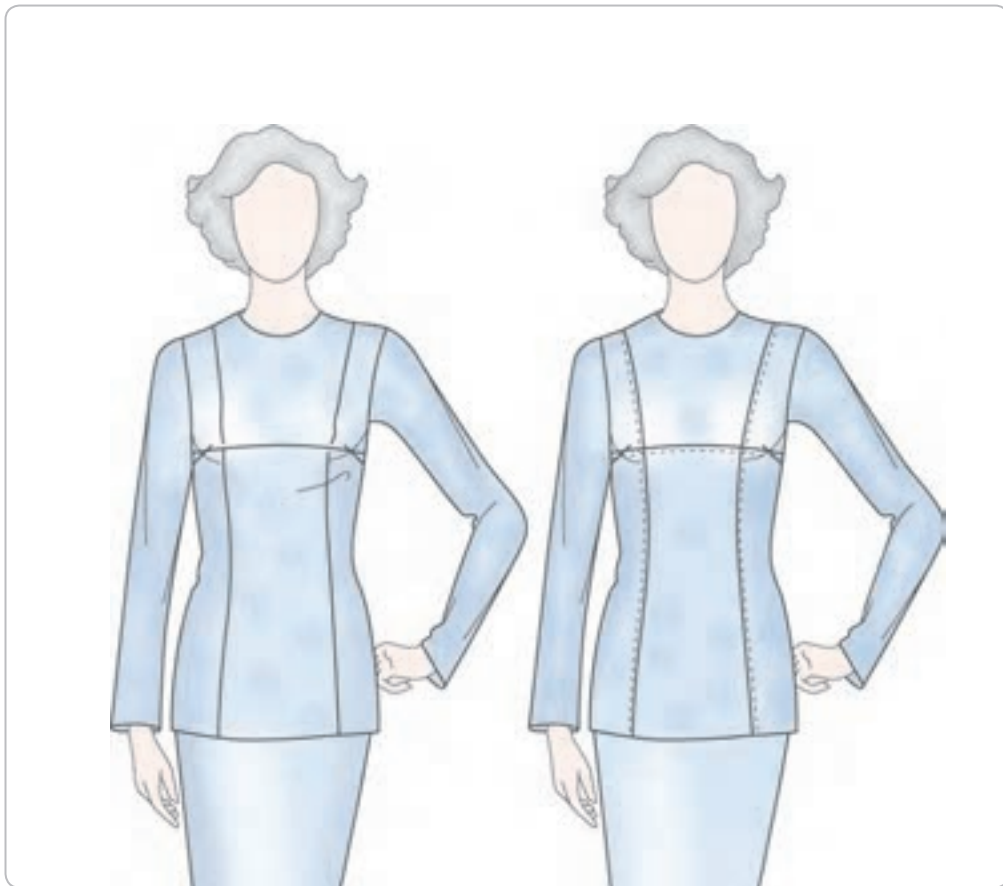

▲ شکل ۳-۷

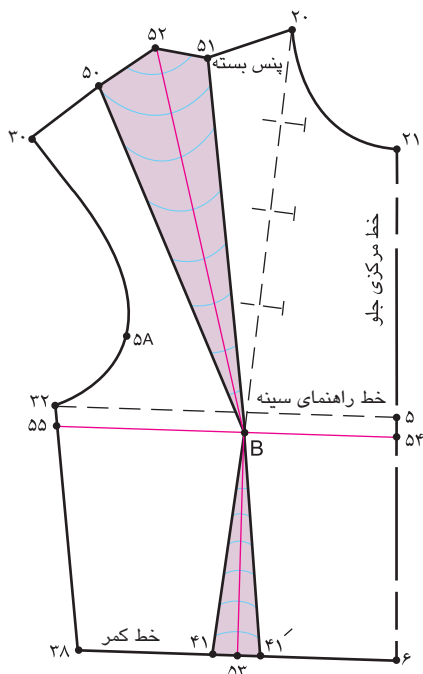

شکل ۴ - ۷ ▲

علت: پاترون روی اندام این افراد در قسمت سینه شل قرار گرفته و راستای پارچه به طرف پایین متمایل می شود و خط کمر پایین تر از محل اصلی خود قرار می گیرد؛ پنس های زیر سینه و سینه پیش از اندازه لازم، عریض است و فضای سینه در این قسمت باید کم شود.

راه حل: روی پاترون به اندازه های که بالاتنه گشاد شده با دو پنس عمودی و افقی از سر سینه گرفته و این اندازه ها را یادداشت کنید.

پنس سینه را به سرشانه منتقل کنید.

از طرفین سر سینه الگو «نقطه B» دو خط عمود بر هم رسم کنید.

به شکلی که دو سر خط عمودی یکی به وسط پنس سرشانه «نقطه ۵۲»، انتهای دیگر آن وسط پنس زیر سینه «نقطه ۵۳» قرار می گیرد.

خط افقی یکی با خط مرکزی جلو «نقطه ۵۴» و دیگری با

خط پهلو «نقطه ۵۵» مشخص می شود. (شکل ۴-۷)

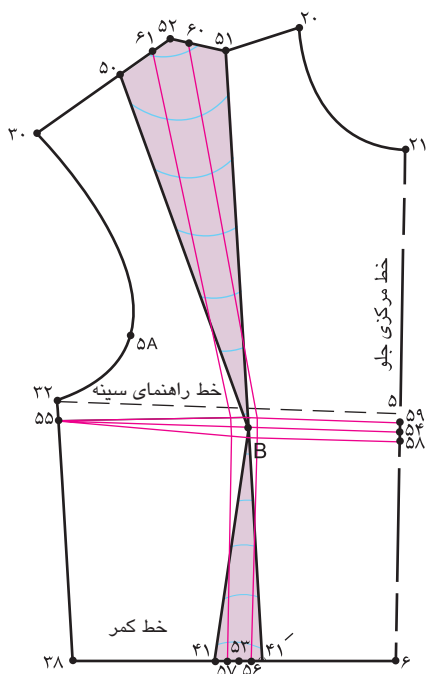

شکل ۵ - ۷ ▲

به اندازه های که روی پاترون پنس گرفته اید، از نقاط «۵۲، ۵۳، ۵۴» بیرون آمده؛ نقاط «۶۰، ۶۱، ۶۰، ۵۹، ۵۸، ۵۷، ۵۶» به دست می آید.

نقاط «۵۶، ۶۰» و «۶۱، ۵۷» را با خط به یکدیگر وصل کنید.

نقاط «۵۸، ۵۹» را به «نقطه ۵۵» با خط وصل کنید. (شکل ۵-۷)



کام سوم

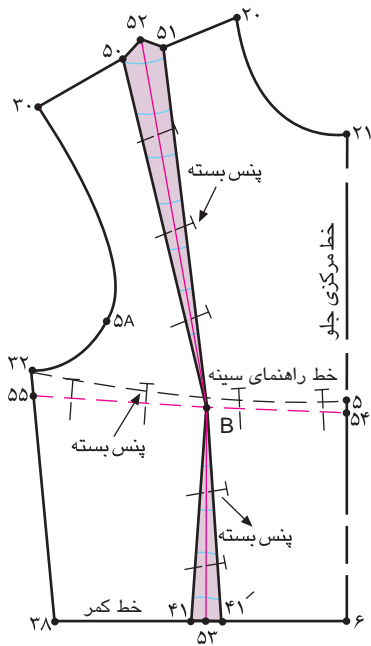

شکل ۶-۷ ▲

پنس‌های عمودی «۶۱→۶۰→۵۷→۵۶» و افقی «۵۵→۵۸→۵۹» را ببندید.

دقت کنید در صورت لزوم قطعات الگو را قیچی کنید؛ سپس

پنس‌ها را ببندید. (شکل ۶-۷)

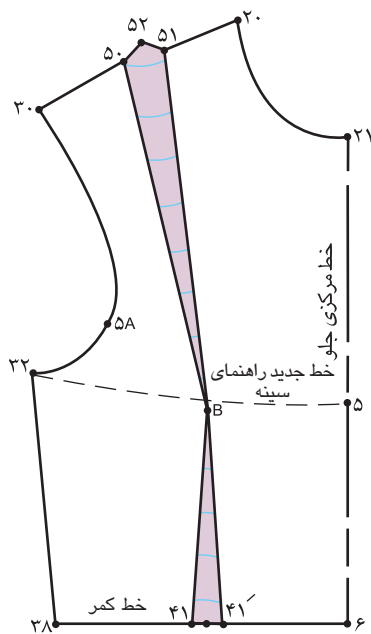

شکل ۷-۷ ▲

از سر سینه «نقطه B» پنس‌های سینه و زیر سینه را مجدداً اصلاح کنید. همان طور که در شکل ملاحظه می‌کنید، پهنای پنس‌ها کم شده است و فضای کمتری برای سینه لازم است.

(شکل ۷-۷)

سینه بزرگ تراز حد معمول



▲ شکل ۸ - ۷

گام اول

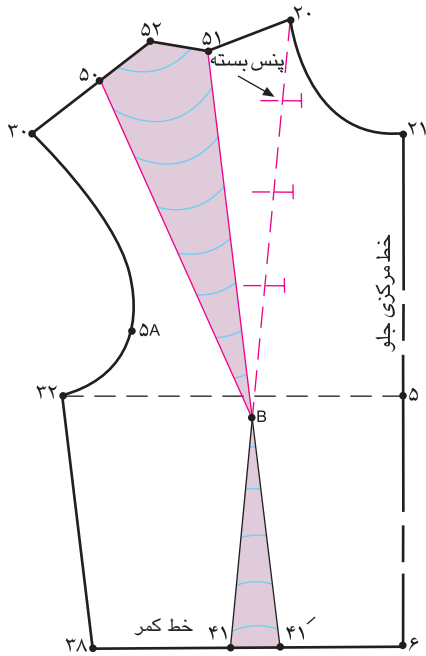

▲ شکل ۹-۷

علت: افرادی که سینه بزرگ و بیش از حد برجسته دارند، پاترون روی اندام این افراد در قسمت سینه تنگ است و حلقه‌های آستین به طرف وسط جلو متمایل و کشیده می‌شود و خط کمر در قسمت مرکزی جلو به سمت بالا کشیده می‌شود.

راه حل: روی بالاتنه از نقطه سرسینه پاترون به صورت افقی و عمودی (مطابق شکل) قیچی کرده، اندازه‌ای که بالاتنه گشاد شده یادداشت کنید. (شکل ۹-۷)

پنس سینه را ببندید و به سرشانه الگو منتقل کنید.

پنس سرشانه = $۵۰ \rightarrow B \rightarrow ۵۱$

گام دوم

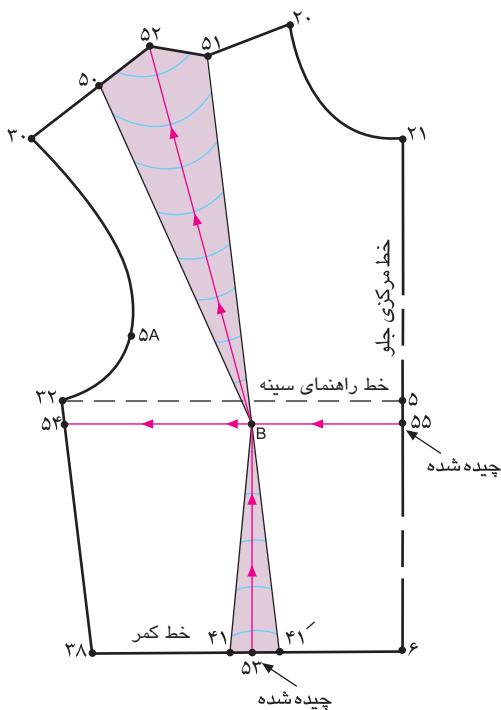

▲ شکل ۱۰-۷

وسط پنس سرشانه « $۵۰ \rightarrow ۵۱$ » را مشخص کرده؛ «نقطه ۵۲» به دست می‌آید.

وسط پنس زیر سینه « $۴۱ \rightarrow ۴۱'$ » را مشخص کرده؛ «نقطه ۵۳» به دست می‌آید.

از طرفین «نقطه B» سرسینه خطی رسم کرده تا با خطوط مرکزی جلو و پهلو برخورد کند.

نقاط « $۵۲ \rightarrow B \rightarrow ۵۳$ » و « $۵۴ \rightarrow B \rightarrow ۵۵$ » را با خط کش به یکدیگر وصل کنید.

از «نقطه ۵۳» از سمت پایین به بالا و «نقطه ۵۵» به سمت

خط پهلو قیچی کنید. (شکل ۱۰-۷)

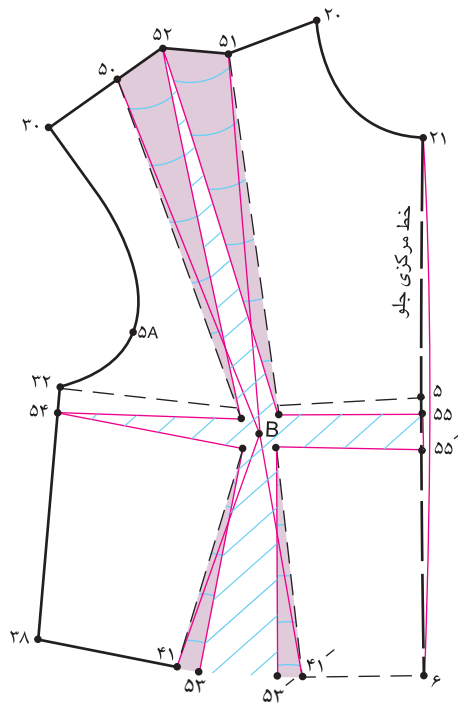

▲ شکل ۱۱-۷

خط مرکزی جلو «۶→۲۱» را موازی با لبه کاغذ و کاملاً روی خط مستقیم قرار دهید.

با توجه به اندازه‌های که پاترون روی اندام قیچی شده تا میزان تنگی سینه برطرف شود، همان اندازه را بین نقاط «۵۵ و ۵۵'» و «۵۳ و ۵۳'» اضافه* کنید.

خطوط مرکزی جلو «۶→۲۱» و پهلو «۳۸→۳۲» را اصلاح کنید. (شکل ۱۱-۷)

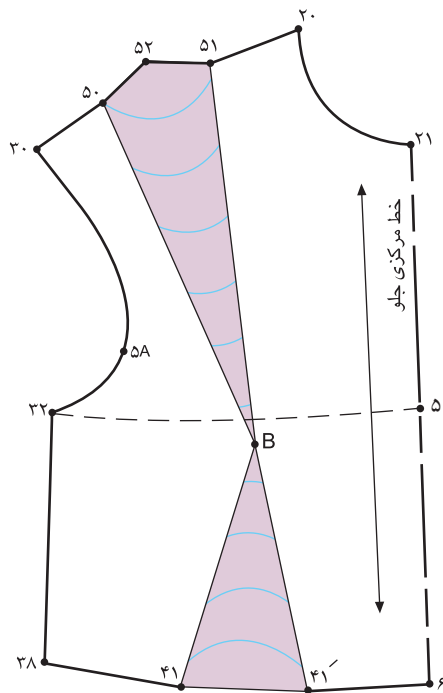

▲ شکل ۱۲-۷

طول و فاصله سینه را از نقاط «۲۰ و ۵۵» روی الگو کنترل کرده و «نقطه B» سرسینه را مشخص کنید.

خطوط پنس‌های سرشانه و زیرسینه را مجدداً رسم کنید. همان طور که در شکل ملاحظه می‌کنید، پنس زیر سینه بزرگ‌تر می‌شود فضای بیشتری برای حجم سینه به وجود می‌آید. پنس‌های سرشانه و زیر سینه را «تا» کرده و خطوط لبه کمر و سرشانه را مجدداً رسم کنید. (شکل ۱۲-۷)

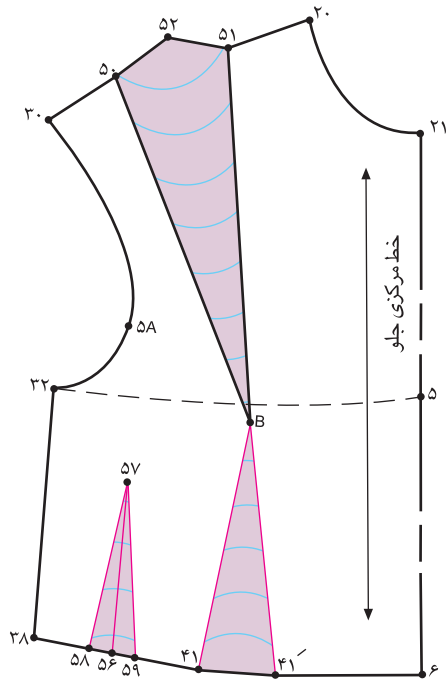

▲ شکل ۱۳-۷

در صورتی که مطابق شکل قبلی پهناى پنس زیر سینه زیاد باشد، از پهناى پنس زیر سینه « $۴۱ \rightarrow ۴۱'$ » کم کرده؛ یک پنس جدید روی خط کمر به وجود آورید.

روی خط کمر فاصله « $۴۱ \rightarrow ۳۸$ » را نصف کنید؛ «نقطه ۵۶» به دست می آید.

از «نقطه ۵۶» به اندازه عرض «۲ سانتی متر»* و طول «۱۵ سانتی متر» خطی با خط کش گونیا رسم کرده، «نقطه ۵۷» به دست می آید.

از طرفین «نقطه ۵۶» به اندازه‌ای که پنس زیر سینه بزرگ شده، بیرون آمده؛ «نقاط ۵۸ و ۵۹» به دست می آید. (شکل ۱۳-۷)



○ توجه کنید:

این الگوی رفع عیوب اندام را می‌توانید، برای ویژگی‌های دو اندام با دو روش متفاوت اجرا کنید:

۱- افرادی که به علت برآمدگی سینه، خط کمر (در قسمت خط مرکزی جلو) به بالا کشیده می‌شود، از اوزمان افقی (خط $۵۴ \rightarrow ۵۵$) به منظور رفع عیوب اندام استفاده می‌شود.

۲- افرادی که سینه بسیار بزرگ و برآمده دارند، از ترکیب اوزمان‌های افقی (خط $۵۴ \rightarrow ۵۵$) و عمودی (خط $۵۲ \rightarrow B \rightarrow ۵۳$) به منظور رفع عیوب اندام استفاده می‌شود.

در این الگو گشادی و آزادی به پنس زیر سینه منتقل شده؛ می‌توانید این آزادی و گشادی را به پنس‌های سرشانه و پهلو منتقل کنید.



افقادی در سرتا سربالای قفسهٔ سینه

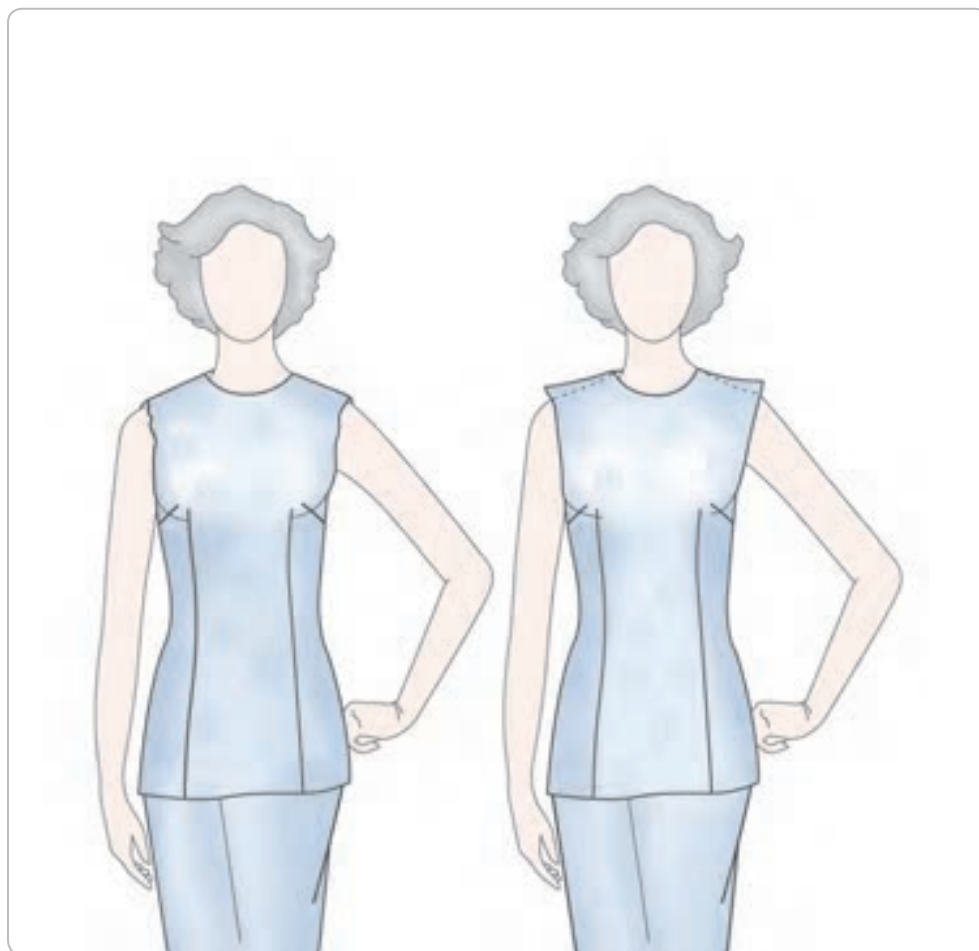

▲ شکل ۱۴-۷

کام اول

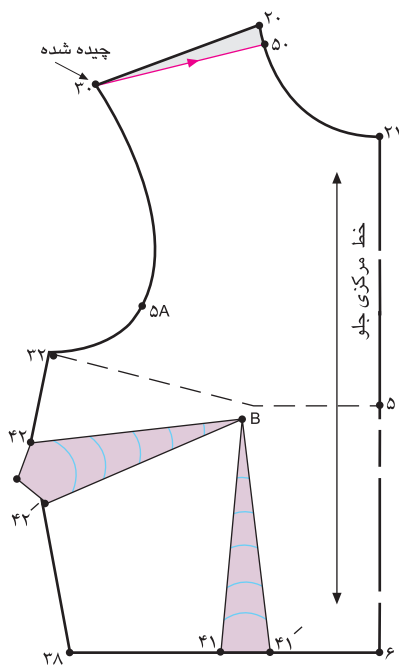

شکل ۱۵-۷ ▲

علت: پاترون روی اندام این افراد در قسمت پایین حلقه گردن و ابتدای تقاطع سرشانه و حلقه گردن به حالت شُل و افتاده قرار می‌گیرد.

راه حل: اندازه‌های اضافه گرفته شده را روی پاترون مشخص کرده و سنجاق بزنید.

از حلقه گردن الگوی جلو، «نقطه ۲۰» پایین آمده «نقطه ۵۰» به دست می‌آید.

نقاط «۳۰ و ۵۰» را با خط کش به یکدیگر وصل کنید.

تکه «۳۰→۵۰→۲۰» را از الگو جدا کنید.

(شکل ۱۵-۷)

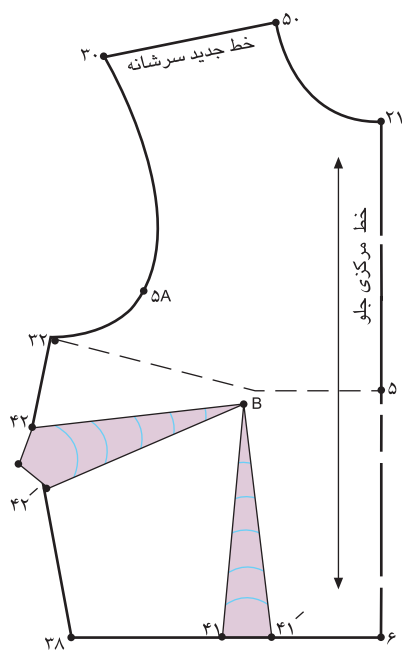

شکل ۱۶-۷ ▲

کام دوم

خط «۳۰→۵۰» خط جدید سرشانه جلوی لباس است.

(شکل ۱۶-۷)

خط جدید سرشانه جلو=۳۰→۵۰

گام سوم

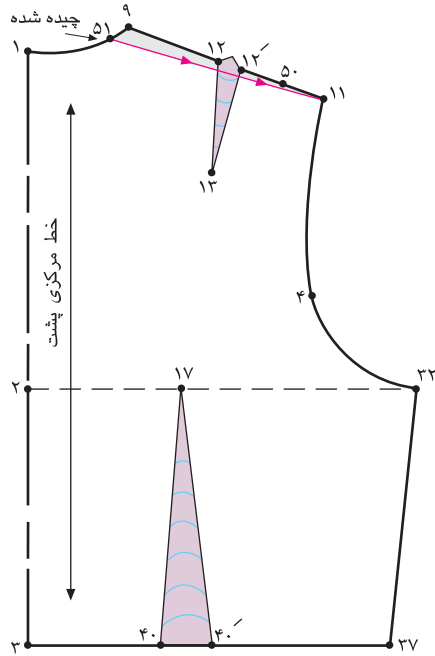

▲ شکل ۱۷-۷

در الگوی پشت، عیناً همانند جلو عمل کنید:

پنس سرشانه پشت $12 \rightarrow 13 \rightarrow 12'$ را ببندید؛ سپس خط

« $11 \rightarrow 51$ » را رسم کنید. (شکل ۱۷-۷)

تکه اضافی که باید قیچی شود. $51 \rightarrow 11 \rightarrow 9$

گام چهارم



خط « $11 \rightarrow 51$ » خط جدید سرشانه پشت لباس است.

(شکل ۱۸-۷)

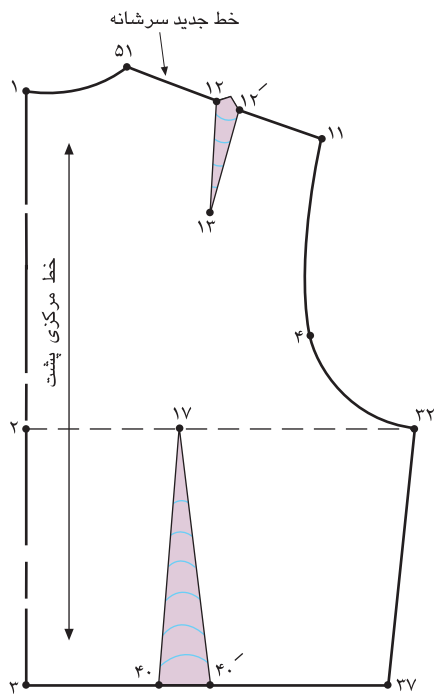

▲ شکل ۱۸-۷

خط جدید سرشانه پشت = $11 \rightarrow 51$

گام پنجم



حلقه گردن جلو و پشت را دوباره کنترل کنید و در صورت

نیاز حلقه گردن را گشاد کنید.

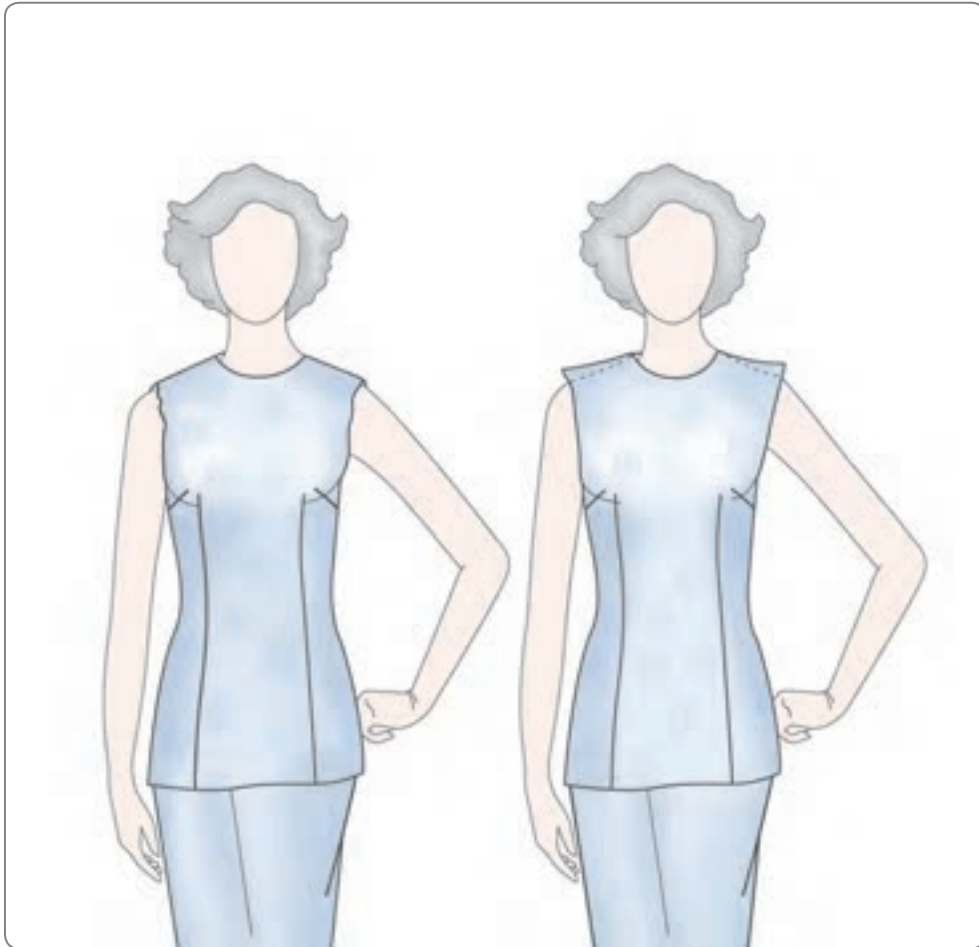

▲ شکل ۱۹-۷

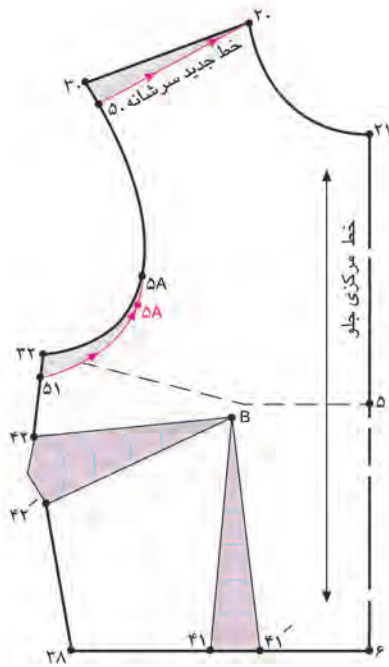

▲ شکل ۲۰-۷

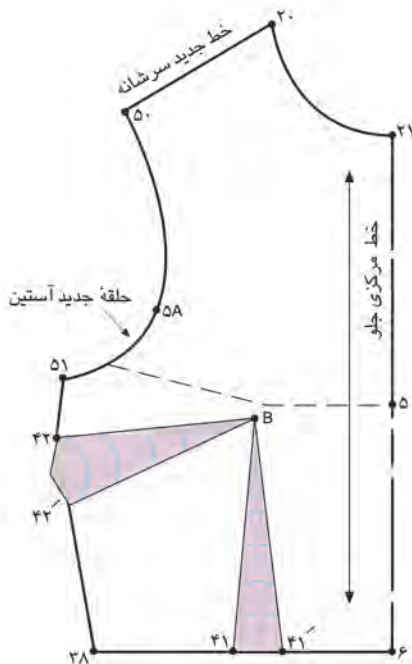

▲ شکل ۲۱-۷

علت: افرادی که سرشانه‌های افتاده دارند، در این حالت خطوط چین خوردگی و فروافتادگی از پایین حلقه گردن شروع و تا حلقه آستین ادامه می‌یابد و راه‌های پود پارچه در جلو و پشت بالاتنه در ناحیه کارور به صورت مورب و شل، به سمت پایین می‌افتد.

راه حل: جهت رفع این عیب باید خط سرشانه را بیشتر اریب کرد؛ اندازه اضافی آن را روی پاترون مشخص کنید. از الگوی اساس بالاتنه که پنس سینه به پهلو منتقل شده رولت کنید.

از انتهای سرشانه «نقطه ۳۰» در حلقه آستین پایین آمده؛ «نقطه ۵۰» به دست می‌آید.

نقاط «۲۰ و ۵۰» را با خط کش به یکدیگر وصل کنید.

خط جدید سرشانه = $۲۰ \rightarrow ۵۰$

با توجه به این که حلقه آستین کمی تنگ می‌شود، باید به اندازه‌ای که در سرشانه گرفته شده، حلقه آستین را گشاد کنید.

از تقاطع خط پهلو و حلقه آستین «نقطه ۳۲» به اندازه فاصله « $۳۰ \rightarrow ۵۰$ » پایین آمده؛ «نقطه ۵۱» به دست می‌آید.

از «نقطه ۵A» حلقه جدید آستین را به «نقطه ۵۱» رسم کنید. (شکل ۲۰-۷)

خط جدید حلقه آستین جلو = $۵۰ \rightarrow ۵۱$

با توجه به پایین آمدن خط حلقه آستین، نقطه موازنه «۵A» نیز به پایین تر منتقل می‌شود.

الگوی جدید دارای شیب بیشتری در خط سرشانه است.

(شکل ۲۱-۷)

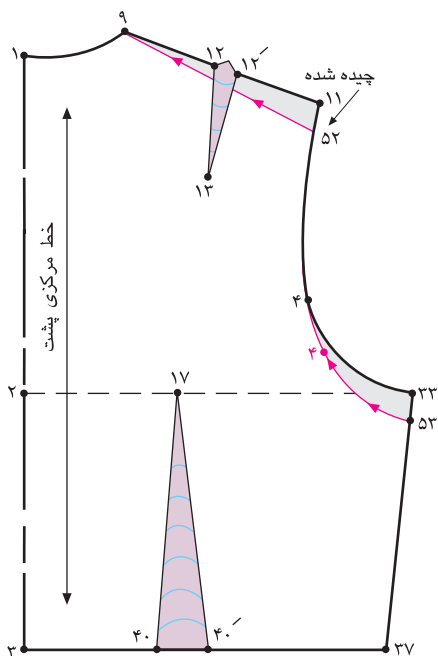

شکل ۲۲-۷ ▲

در الگوی پشت عیناً همانند جلو عمل کنید.
از انتهای سرشانه «نقطه ۱۱» به اندازه گرفته شده در الگوی جلو، فاصله « $50 \rightarrow 30$ » پایین آمده؛ «نقطه ۵۲» به دست می‌آید.

نقاط «۵۲» و «۹» را با خطکش به یکدیگر وصل کنید.
خط جدید سرشانه = $52 \rightarrow 9$
از تقاطع خط پهلو و حلقه آستین «نقطه ۳۳» به اندازه فاصله « $51 \rightarrow 32$ » پایین آمده؛ «نقطه ۵۳» به دست می‌آید.
از «نقطه ۴» حلقه جدید آستین را به «نقطه ۵۳» وصل کنید.

(شکل ۲۲-۷)

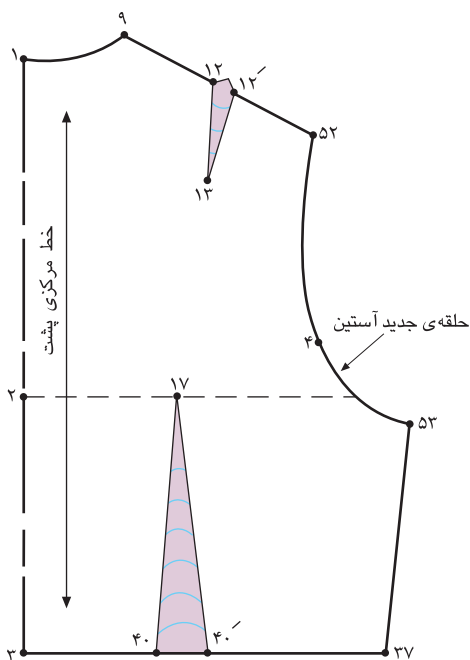

شکل ۲۳-۷ ▲

خط جدید حلقه آستین پشت = $52 \rightarrow 53$
به منظور کنترل خطوط پهلو، پنس پهلو را ببندید؛
فواصل « $51 \rightarrow 38$ » (در جلو) با « $53 \rightarrow 37$ » (در پشت) باید یک اندازه باشند.
با توجه به پایین آمدن خط حلقه آستین، نقطه موازنه پشت «۴» نیز به پایین تر منتقل می‌شود. (شکل ۲۳-۷)

روش دوم

گام اول

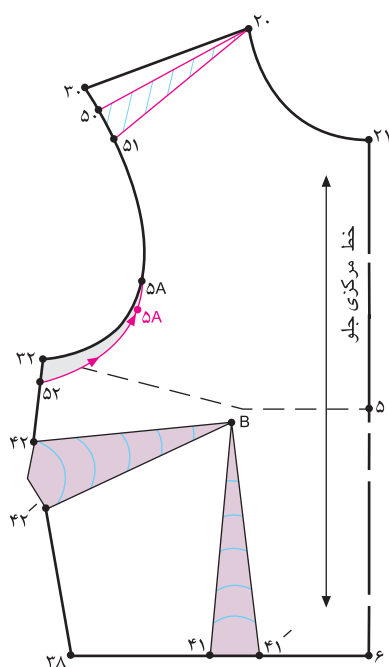

▲ شکل ۲۴-۷

از انتهای سرشانه «نقطه ۳۰» در حلقه آستین پایین آمده «نقطه ۵۰» به دست می آید.

به اندازه‌ای که پنس مورب را روی بالاتنه گرفته‌اید، از «نقطه ۵۰» پایین آمده؛ «نقطه ۵۱» به دست می آید.

نقاط «۵۰ و ۵۱» را به ابتدای سرشانه «نقطه ۲۰» با خط وصل کنید. از تقاطع خطوط پهلوی و حلقه آستین «نقطه ۳۲» به اندازه پهنای پنس «۵۰→۵۱» پایین آمده؛ «نقطه ۵۲» به دست می آید.

از «نقطه ۵۲» حلقه جدید آستین را به «نقطه ۵A» رسم کنید. (شکل

۷-۲۴)

گام دوم



پنس «۲۰→۵۱→۵۰» را ببندید.

برای کنترل حلقه آستین، دور حلقه آستین جلو و پشت را و خطوط پهلوی جلو و پشت را مجدداً کنترل کرده تا هنگام دوخت و اتصال الگوها به یکدیگر مشکلی ایجاد نشود.



○ توجه کنید:

می‌توانید از این دو روش برای شانه‌های افتاده استفاده کنید؛ ولی به این موارد دقت کنید:

- ۱- به منظور تغییر یا اصلاح الگو، باید تا حد امکان به خطوط خارجی الگو دست نزیند، (چه تنگ یا گشاد کردن الگو) به همین جهت در روش اول حداکثر تا «۲ سانتی‌متر» می‌توان از سرشانه بیرون یا داخل شد.
- ۲- با توجه به نکته گفته شده در شماره ۱ در روش دو، می‌توانید تا چند سانتی‌متر الگو را تغییر دهید.

حلقه دور کردن کشادتر از حد معمول

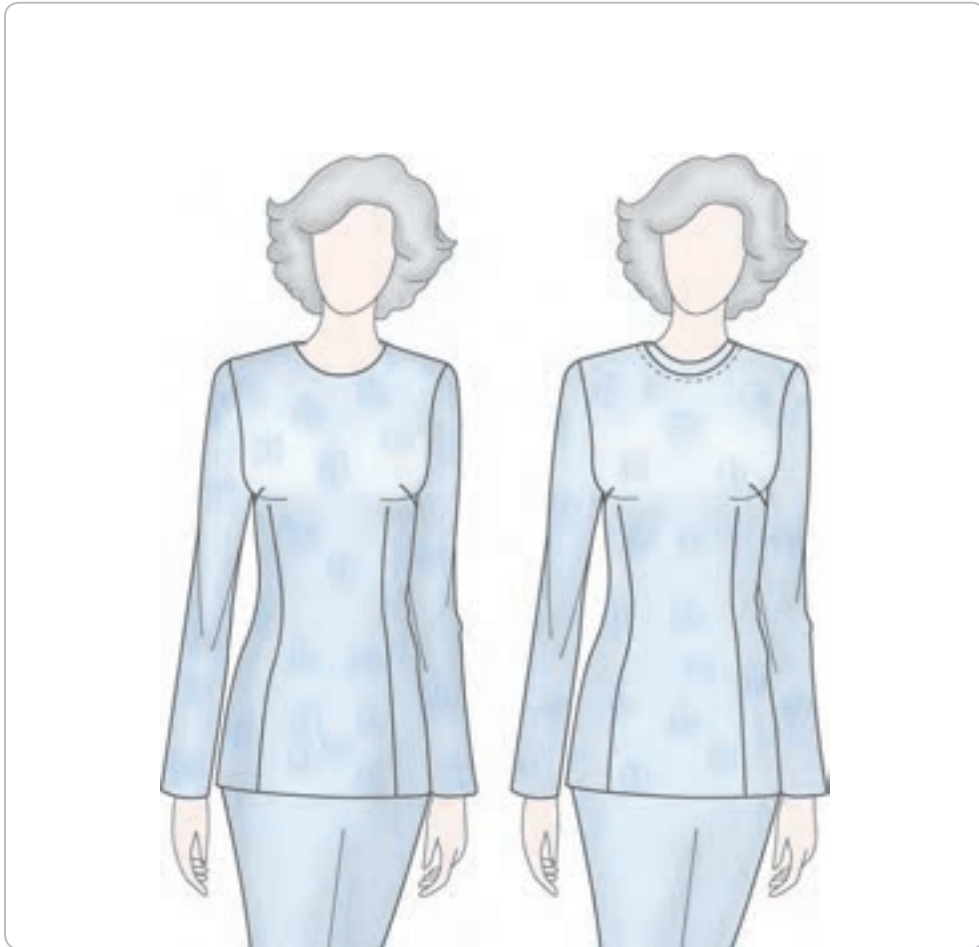

▲ شکل ۲۵ - ۷

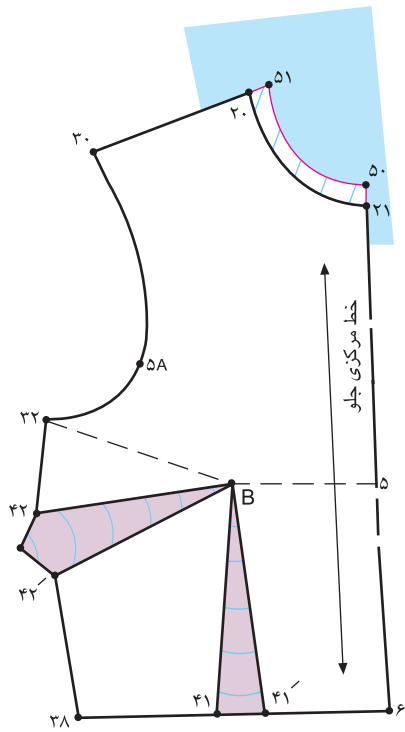

▲ شکل ۷-۲۶

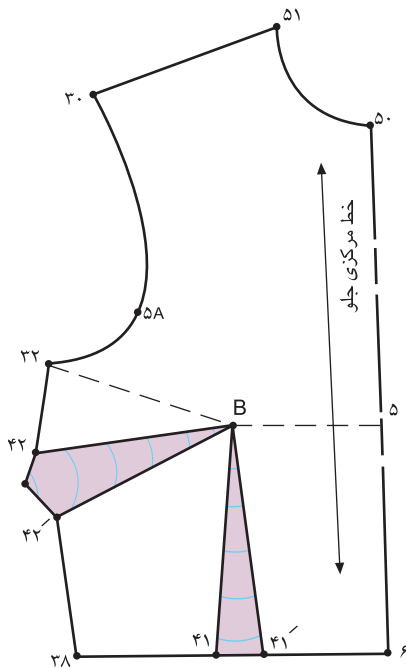

▲ شکل ۷-۲۷

علت: در این حالت پاترون در حلقه گردن دور از طوق گردن شخص قرار می‌گیرد و به اصطلاح حلقه گردن در پاترون قدری گشاد است.

راه حل: به منظور رفع عیب، به اندازه‌ای که لازم است گشادی پاترون را در حلقه‌های گردن جلو و پشت مشخص کنید. از الگوی اساس بالاتنه که پنس سینه به پهلو منتقل شده، رولت کنید. (شکل ۷-۲۶)

از خط حلقه گردن نقاط «۲۰ و ۲۱» به اندازه‌ای که گشاد است، بیرون آمده؛ نقاط «۵۰ و ۵۱» به دست می‌آید.

نقاط «۵۰ و ۵۱» را با خط به یکدیگر وصل کنید. (شکل ۷-۲۷)

خط جدید حلقه گردن جلو = $50 \rightarrow 51$



○ توجه کنید:

در بعضی از اندام‌ها، فقط از گودی گردن (خط $21 \rightarrow 50$) کم می‌شود و پهنای گردن (خط $20 \rightarrow 51$) به همان شکل باقی می‌ماند و گاهی برعکس می‌شود.

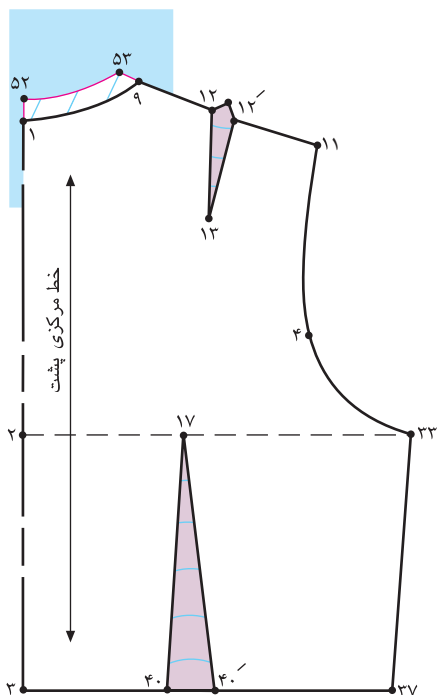

▲ شکل ۷-۲۸

در الگوی پشت عیناً همانند جلو عمل کنید.
از خط حلقه گردن نقاط «۱ و ۹» به اندازه‌ای که گشاد است،
بیرون آمده؛ نقاط «۵۲ و ۵۳» به دست می‌آید.

$$۹ \rightarrow ۵۳ = ۲۰ \rightarrow ۵۱$$

(شکل ۷-۲۸)

نقاط «۵۲ و ۵۳» را با خطبه یکدیگر وصل کنید. (شکل ۷-۲۹)
خط جدید حلقه گردن پشت = $۵۲ \rightarrow ۵۳$
خطوط سرشانه جلو و پشت را کنترل کنید.

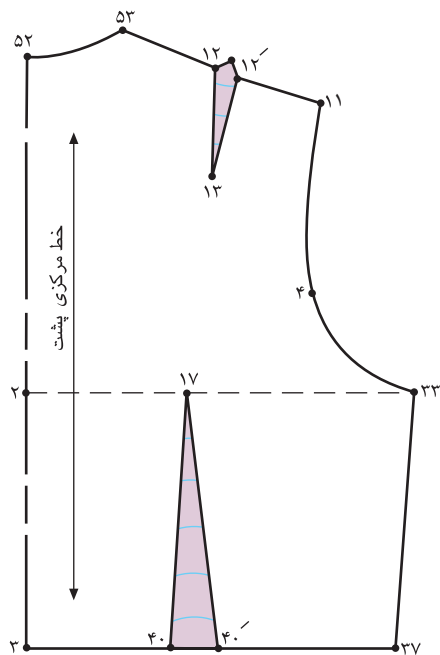

▲ شکل ۷-۲۹

حلقه دور کردن تنگ تراز حد معمول

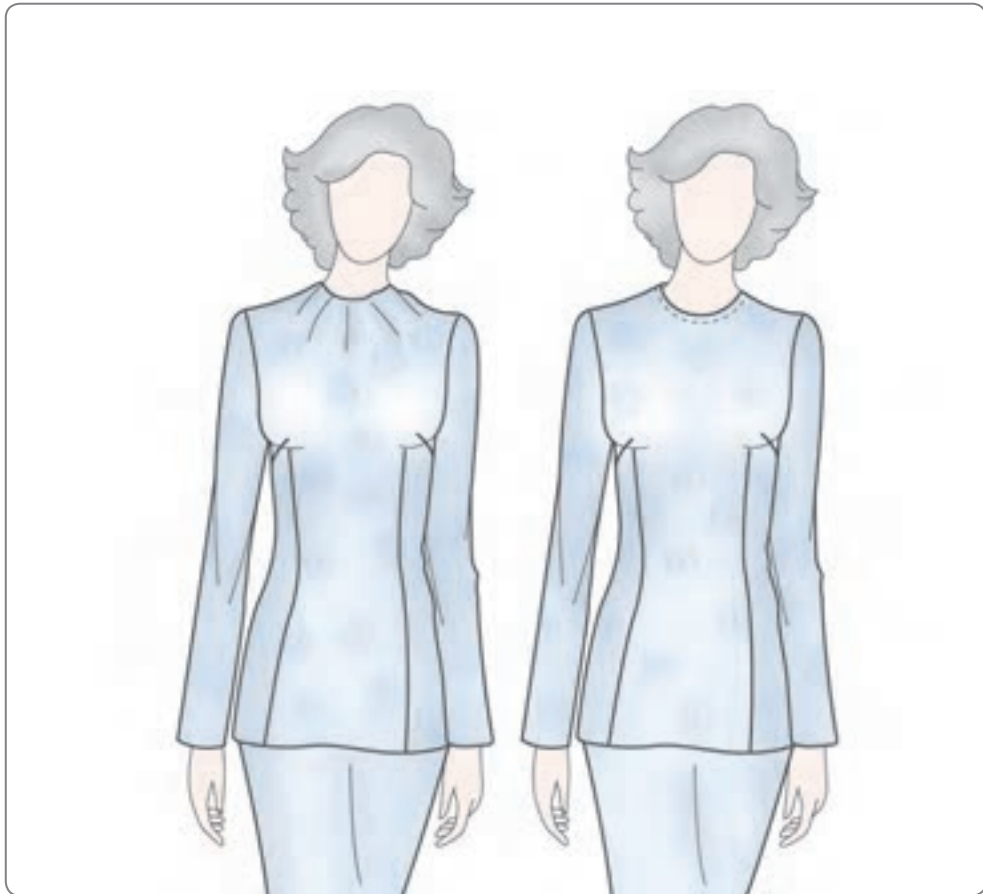

▲ شکل ۷-۳۰

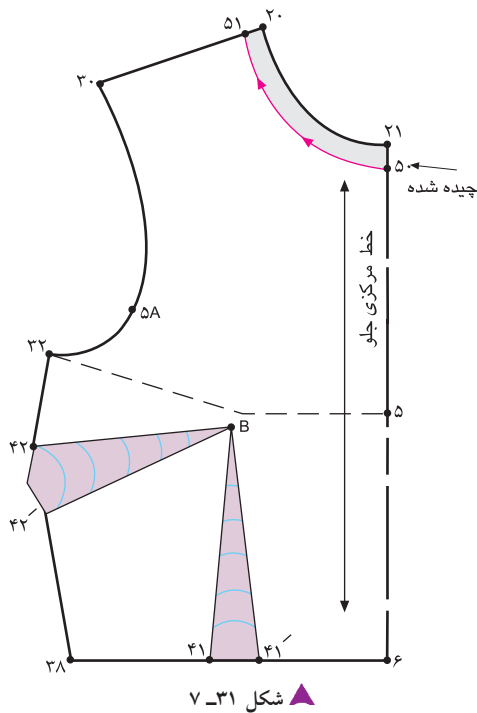

علت: در این حالت پاترون در حلقه گردن به طور چسبان تنگ و کشیده می‌ایستد و خط گردن پاترون صاف دور طوق گردن اندام قرار نمی‌گیرد. (بر عکس خط دور گردن گشاد است).
راه حل: به منظور رفع عیب، روی پاترون به اندازه‌ای که لازم است خط حلقه گردن گشاد شود قیچی کنید و مقدار گشاد شده را یادداشت نمایید.

از خط حلقه گردن نقاط «۲۰ و ۲۱» به اندازه‌ای که تنگ است، پایین آمده نقاط «۵۰ و ۵۱» به دست می‌آید. (شکل ۷-۳۱)
 نقاط «۵۰ و ۵۱» را با خط به یکدیگر وصل کنید.

(شکل ۷-۳۲)

خط جدید حلقه گردن جلو = ۵۰ → ۵۱

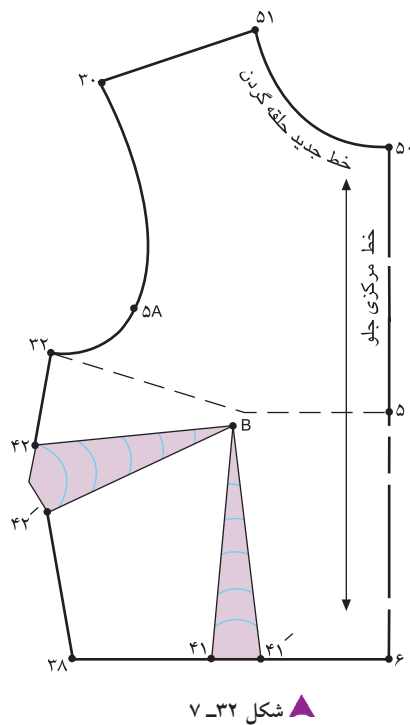

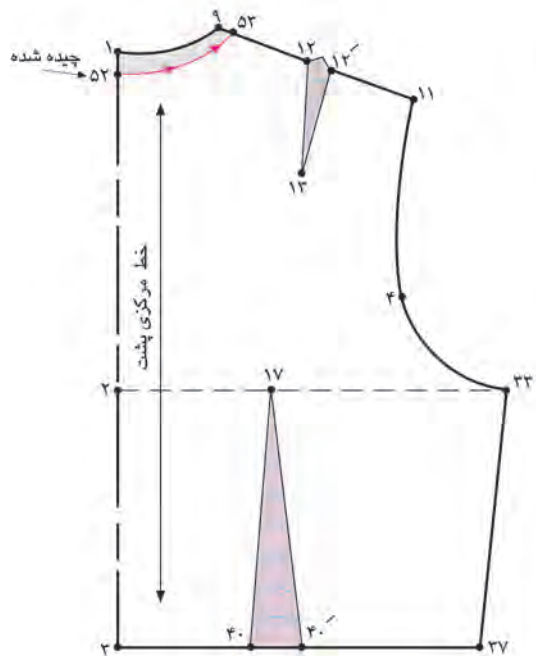

▲ شکل ۷-۳۳

در الگوی پشت عیناً همانند جلو عمل کنید.
از خط حلقه گردن نقاط «۱ و ۹» به اندازه‌ای که در قسمت
جلو گشاد کرده‌ایم، گشاد می‌کنیم، پایین آمده؛ نقاط «۵۳ و
۵۲» به دست می‌آید.

نقاط «۵۲ و ۵۳» را با خط به یکدیگر وصل کنید.

(شکل‌های ۳۴ و ۳۳-۷)

خط جدید حلقه گردن پشت = $۵۲ \rightarrow ۵۳$

$۹ \rightarrow ۵۳ = ۲۰ \rightarrow ۵۱$

مانند الگوی جلو خط سرشانه را باید کنترل کنیم.

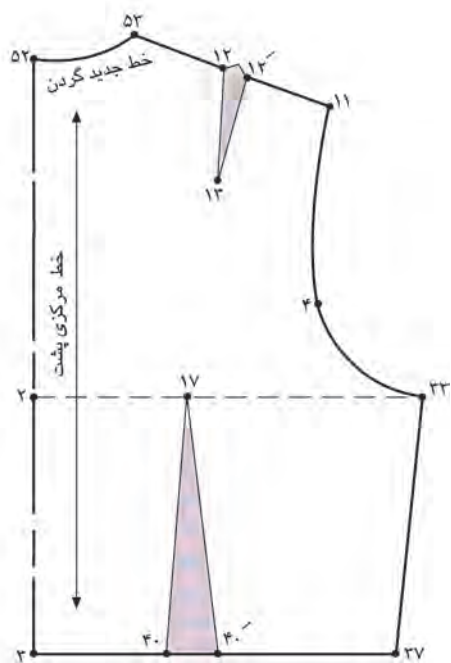

▲ شکل ۷-۳۴

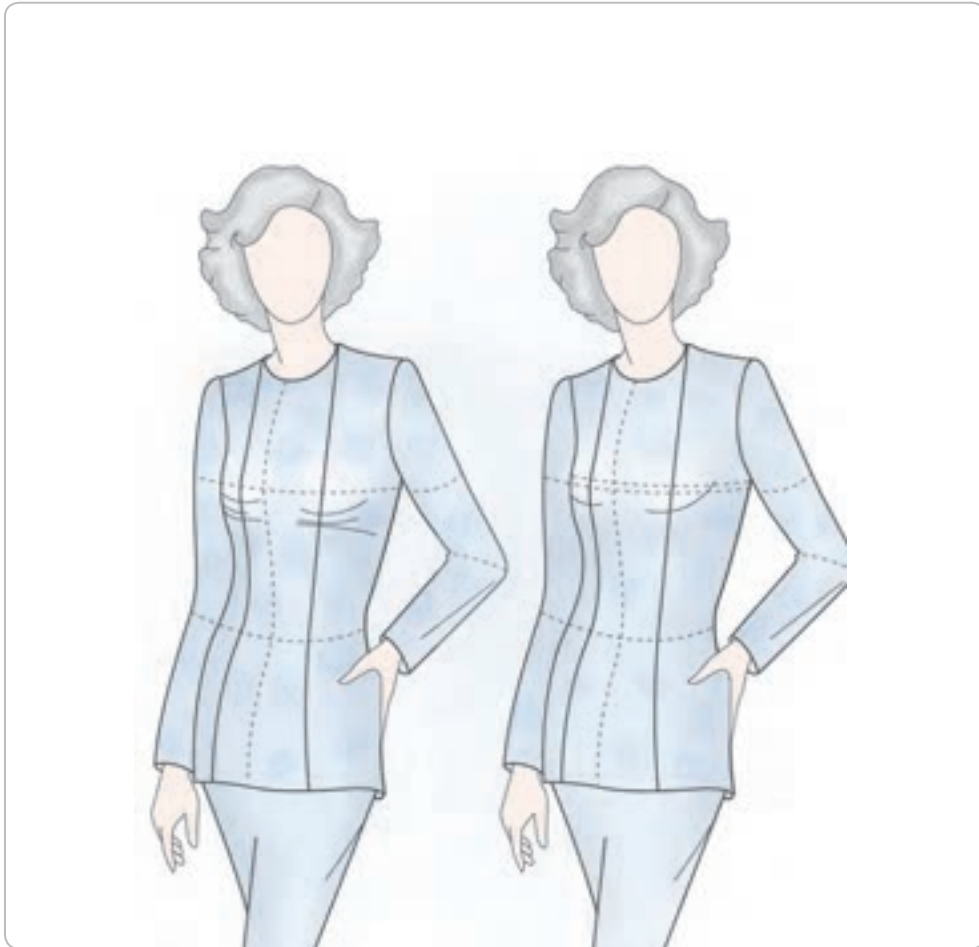

▲ شکل ۳۵ - ۷

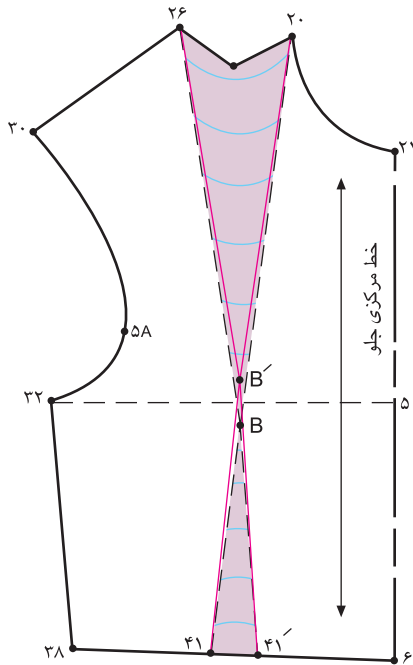

شکل ۷-۳۶ ▲

a علت: در این حالت پاترون روی نقطه سرسینه (نقطه B) قرار نمی‌گیرد و پایین برجستگی سینه می‌افتد.

a راه حل: به منظور رفع عیب، طول سینه را یک بار دیگر کنترل کنید؛ سپس روی پاترون سرسینه «نقطه B» جدید را مشخص کنید. (شکل ۷-۳۶)

a در این حالت به اندازه‌ای که لازم است، از خط سینه «۳۲→۵» بالا رفته؛ نقاط «۵۰ و ۵۱» به دست می‌آید. (شکل ۷-۳۷)

a نقاط «۵۰ و ۵۱» را با خط به یکدیگر وصل کنید.

(شکل ۷-۳۷)

خط جدید سینه = ۵۱ → ۵۰

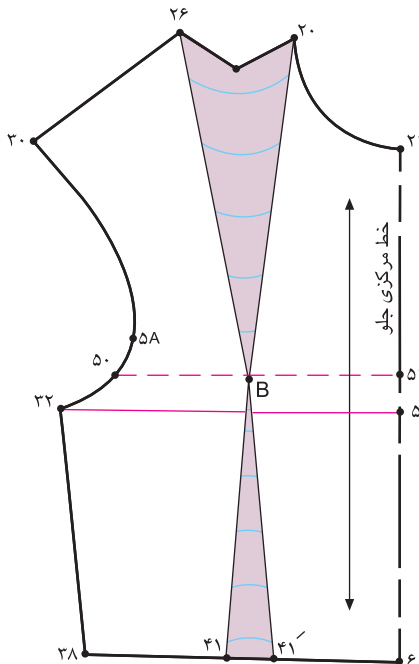

شکل ۷-۳۷ ▲

کشادی در عرض پشت بالاتنه



▲ شکل ۷-۳۸

گام اول

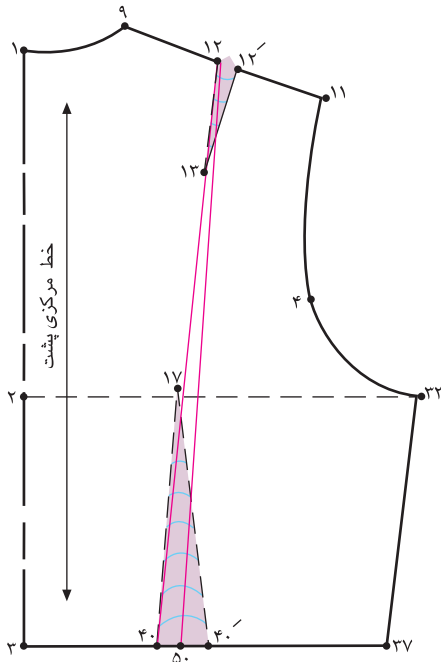

شکل ۳۹-۷ ▲

علت: در این حالت پاترون روی اندام از قسمت کمر تا نزدیکی کارور پشت گشاد است.

راه حل: به منظور رفع عیب، باید از زیر خط پنس سرشانه اندازه اضافی روی پاترون به صورت یک پنس عمودی تا قسمت کمر گرفته شود. سپس اندازه گرفته شده را روی الگو منتقل کنید.

از انتهای پنس سرشانه پشت «نقطه ۱۳» با خط کش، خطی به «نقطه ۴۰» در کمر وصل کنید.

به اندازه‌ای که در الگو بسته شده، از «نقطه ۴۰» بیرون آمده؛ «نقطه ۵۰» به دست می‌آید.

نقاط «۱۲»، «۵۰» را با خط کش به یکدیگر وصل کنید. (شکل

۷-۳۹)

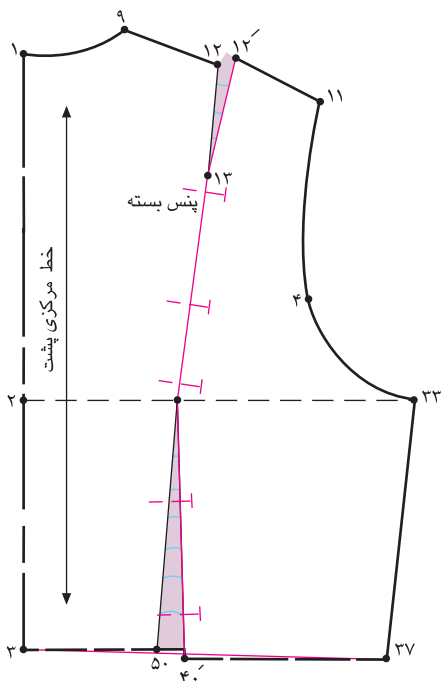

شکل ۴۰-۷ ▲

گام دوم

پنس بزرگ «۱۲→۴۰→۵۰» را ببندید.

در صورتی که بخواهیم خطوط رسم شده روی الگو خط صاف

قرار بگیرد، خط را قیچی کرده روی هم «تا» کنید.

(شکل ۴۰-۷)

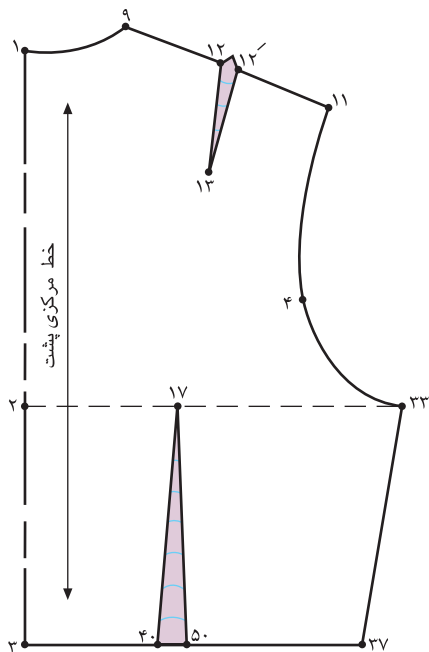

▲ شکل ۴۱-۷

روی خط سینه از «نقطه ۲» به اندازه فاصله «۱۷→۲»

علامت زده؛ «نقطه ۱۷» را مشخص کنید.

به اندازه پهنای پنس جدید پشت نقاط «۴۰ و ۵۰» را به

«نقطه ۱۷» انتهای پنس پشت وصل کنید. (همانطور که ملاحظه

می کنید، پهنای پنس پشت کوچکتر می شود.)

پنس جدید پشت = ۴۰→۱۷→۵۰

به اندازه‌های که پنس سرشانه باقی مانده، پنس سرشانه را

مجدداً اصلاح کنید. (شکل ۴۱-۷)

تنگی و کشیدگی در قسمت سینه تا کارور پشت



▲ شکل ۴۲-۷

گام اول

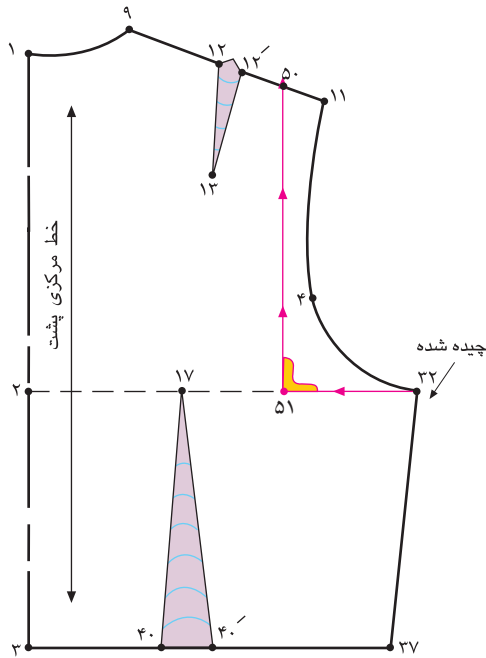

شکل ۴۳-۷ ▲

علت: پاترون روی اندام افرادی که معمولاً اندامی ورزشکارانه دارند، در قسمت خط سینه تا نزدیکی پنس سرشانه پشت، حالت کشیدگی و تنگی دارد.

راه حل: روی اندام خط سینه پاترون از خط پهلو تا سرشانه را همانند شکل قیچی کرده، اندازه باز شده را یادداشت کنید. روی خط سرشانه از «نقطه ۱۱» به اندازه‌ای که در پاترون باز شده، داخل شوید؛ «نقطه ۵۰» به دست می‌آید.

خط کش گونیا را به گونه‌ای روی خط سینه «۲→۳۲» قرار دهید که یک ضلع آن با «نقطه ۵۰» و ضلع دیگر آن با «نقطه ۳۲» برخورد کند. از انتهای خط حلقه آستین «نقطه ۳۲» فاصله «۵۰→۵۱→۳۲» را قیچی کنید.

(شکل ۴۳-۷)

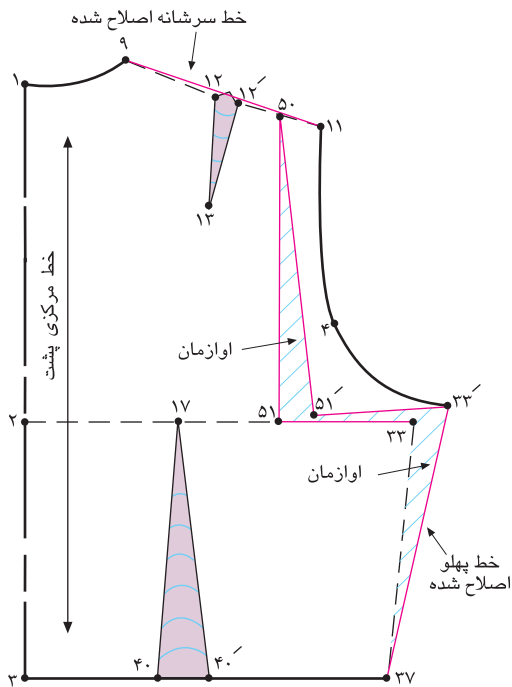

شکل ۴۴-۷ ▲

فاصله «۵۱→۵۱'» را به اندازه‌ای که پاترون را باز کرده‌اید، الگو را اوزمان دهید.

خطوط پهلو «۳۲'→۳۷» و سرشانه «۹→۱۱» را اصلاح کنید. (شکل ۴۴-۷)

گام دوم



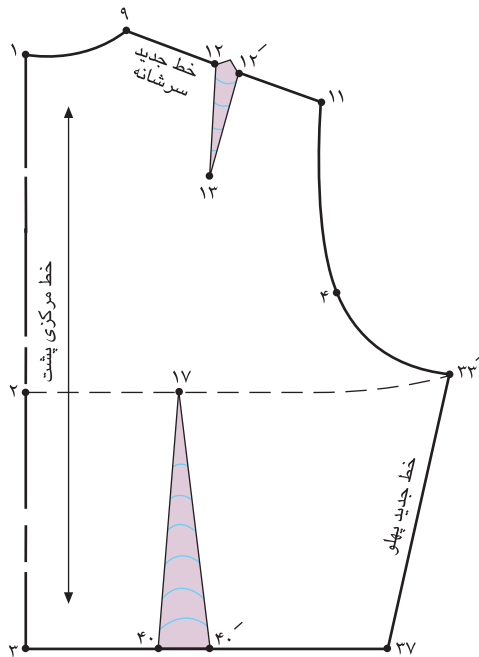

▲ شکل ۴۵-۷

همانطور که در الگو ملاحظه می‌کنید قسمت کتف، کارور و سینه عریض‌تر شده است. (شکل ۴۵-۷)

خط جدید سرشانه = $9 \rightarrow 11$

خط جدید پهلو = $33 \rightarrow 37$

خط جدید پهلو « $33' \rightarrow 37$ » را با خط پهلو الگوی جلو

کنترل کنید تا با یکدیگر هم اندازه باشند.



▲ شکل ۴۶-۷

الف- روش اول

گام اول



علت: پاترون روی اندام این افراد در قسمت تیره پشت (کتف پشت) تا کارور به پارچه فشار آورده و بالاتنه در خط کمر به طرف بالا کشیده می شود.

راه حل: به منظور رفع این عیب، خط کارور پشت پاترون را قیچی کنید و به اندازه‌ای که پارچه پاترون لازم است، باز کرده و به الگو منتقل کنید. (شکل ۷-۴۷)

روی قسمت کارور پشت (که معمولاً $\frac{1}{2}$ فاصله $1 \rightarrow 2$ است) خط « $50 \rightarrow 51$ » را به وسیله گونیا ترسیم کنید.
خط « $50 \rightarrow 51$ » را از خط مرکزی پشت قیچی کنید.

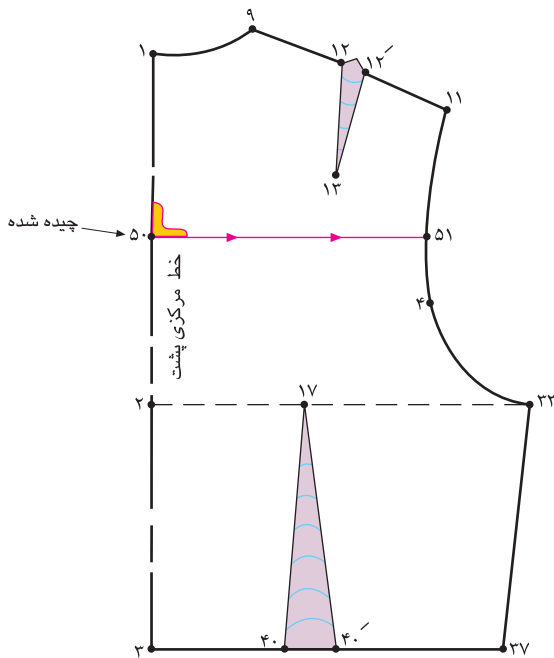

▲ شکل ۷-۴۷

گام دوم



به اندازه‌ای که پاترون را باز کرده‌اید، فاصله « $50' \rightarrow 50$ » را اوزمان دهید.

خط حلقه آستین را اصلاح کنید. (شکل ۷-۴۸)

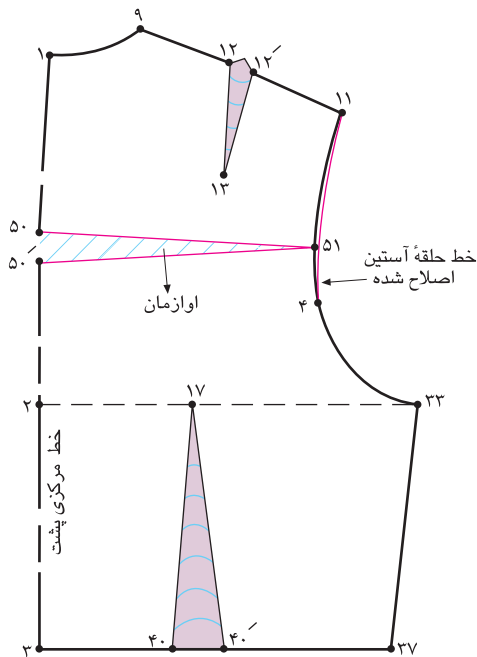

▲ شکل ۷-۴۸

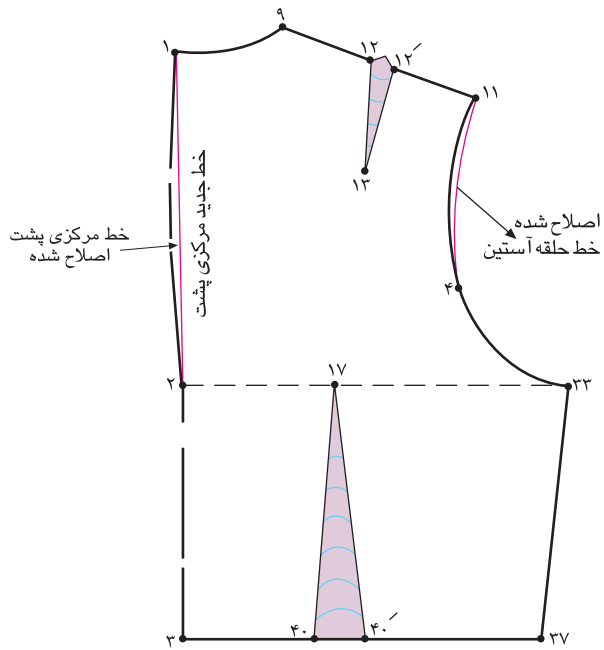

شکل ۷-۴۹ ▲

خط کش را روی فاصله «۱→۲» قرار دهید و خط مرکزی

پشت را اصلاح کنید. (شکل ۷-۴۹)

خط جدید مرکزی پشت=۱→۲



○ توجه کنید:

در صورت اصلاح خط مرکزی پشت، ممکن است قسمت کارور آن کوچکتر شود، باید کارور پشت را کنترل کرده و از حلقه آستین مجدداً کارور را اضافه کنید.

ب- روش دوم (پشت بسیار برآمده)

گام اول

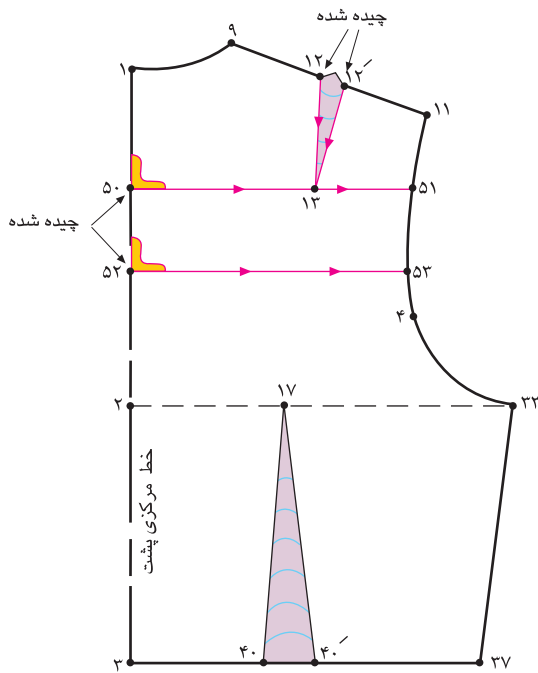

شکل ۷-۵۰ ▲

علت: این افراد پشت بسیار برآمده تر دارند و اصطلاحاً «پشت قوز کرده» دارند.

راه حل: مطابق روش اول پاترون را روی اندام به اندازه مورد نیاز قیچی کنید.

از انتهای پنس سرشانه پشت «نقطه ۱۳» خطی به طرفین به سمت خطوط مرکزی پشت و حلقه آستین رسم کنید؛ نقاط «۵۱» و «۵۰» به دست می آید.

پایین تر* از خط «۵۰→۵۱»، خط «۵۲ و ۵۳» را رسم کنید. (شکل ۷-۵۰)

خطوط «۵۰→۵۱»، «۵۲→۵۳» و پنس «۱۲→۱۳→۱۲» را قیچی کنید.

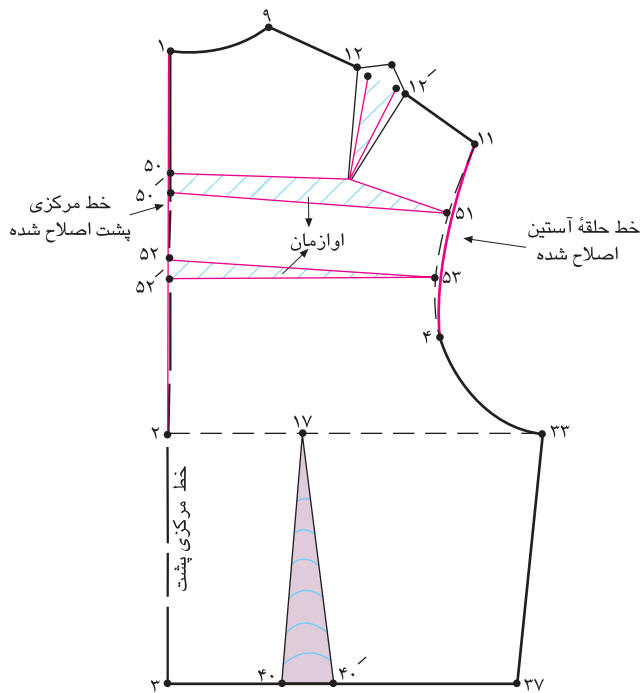

شکل ۷-۵۱ ▲

گام دوم

خط مرکزی پشت را به گونه ای قرار دهید که موازی با خط لبه کاغذ قرار گیرد.

خطوط «۵۰→۵۱» و «۵۲→۵۳» را به اندازه ای که پاترون را قیچی کرده اید، باز کنید. (شکل ۷-۵۱)

در این حالت پنس «۱۲→۱۳→۱۲» بزرگتر می شود. خطوط مرکزی پشت و حلقه آستین را اصلاح کنید.

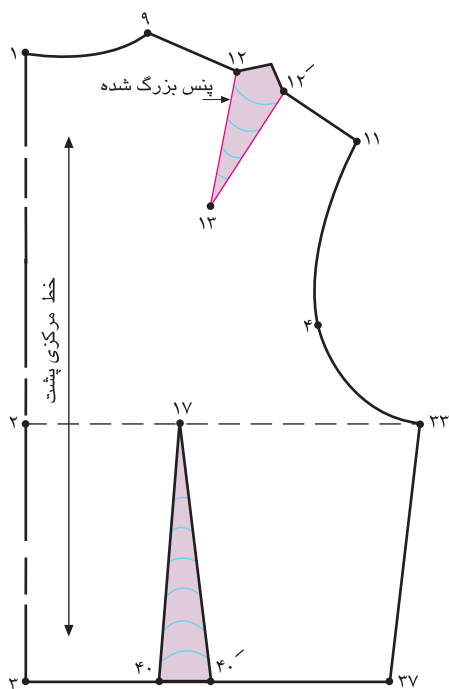

▲ شکل ۵۲ - ۷

همان طور که در شکل قبلی ملاحظه می‌کنید، پنس سرشانه پشت بزرگ شده است.

به همین علت طول پنس سرشانه را کمی بلندتر کرده؛ «نقطه ۱۳» به دست می‌آید. (شکل ۵۲-۷)

پنس جدید سرشانه پشت = $۱۲ \rightarrow ۱۳ \rightarrow ۱۲'$

پشت کوتاه (پشت صاف بدون انحناء)

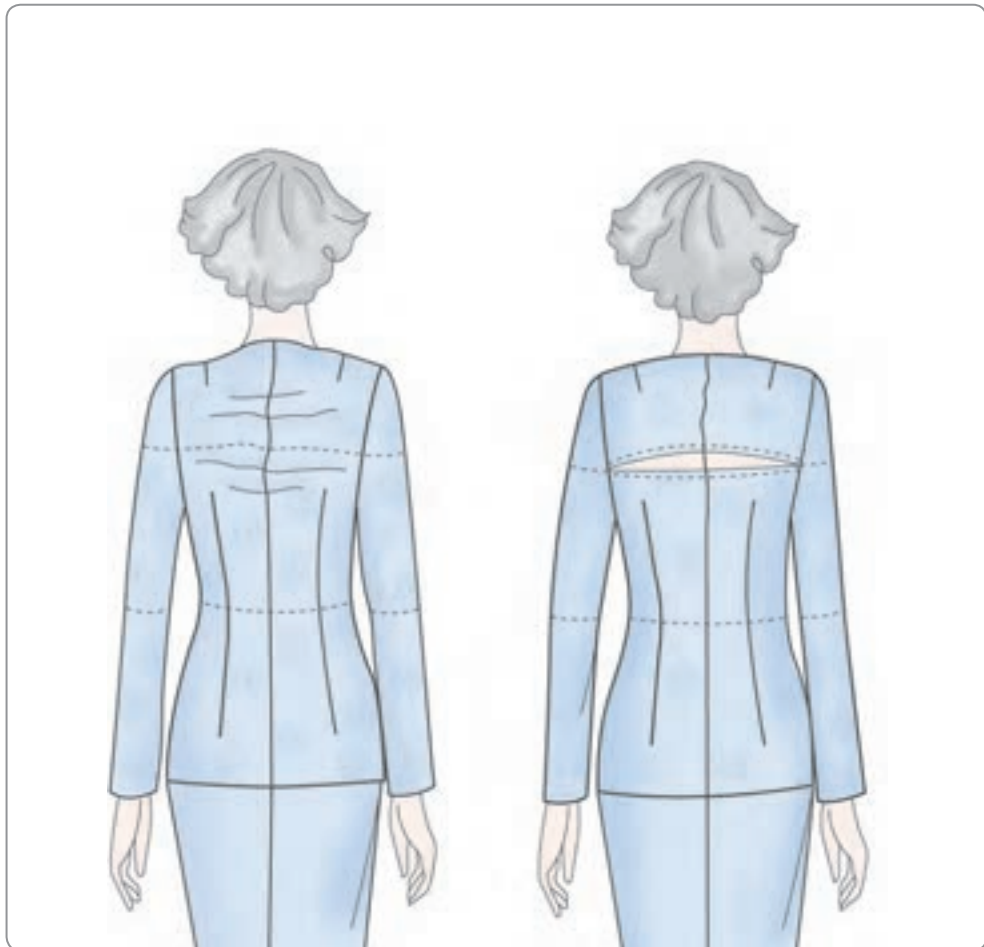

▲ شکل ۵۳ - ۷

علت: پاترون روی اندام این افراد، دقیقاً عکس حالت رفع عیوب اندام پشت برآمده است.

پاترون در قسمت کارور این افراد شل و افتاده می باشد و خط کمر آن در مرکز پشت پایین تر از خط کمر قرار می گیرد.

راه حل: جهت رفع عیب روی پاترون به اندازه‌ای که در قسمت کارور گشاد است پنس افقی بگیرید.

به اندازه‌ای که روی پاترون پایین آمده‌اید، از «نقطه ۱» روی خط مرکزی پشت پایین آمده؛ «نقطه ۵۰» به دست می‌آید.

خط کش را روی «نقطه ۵۰» قرار داده و خط «۵۰→۵۱» را رسم کنید.

به اندازه‌ای که پنس پاترون را «تا» کرده‌اید، از «نقطه ۵۰» پایین آمده؛ «نقطه ۵۲» به دست می‌آید. (شکل ۷-۵۴)

نقاط «۵۱» و «۵۲» را به یکدیگر وصل کنید.

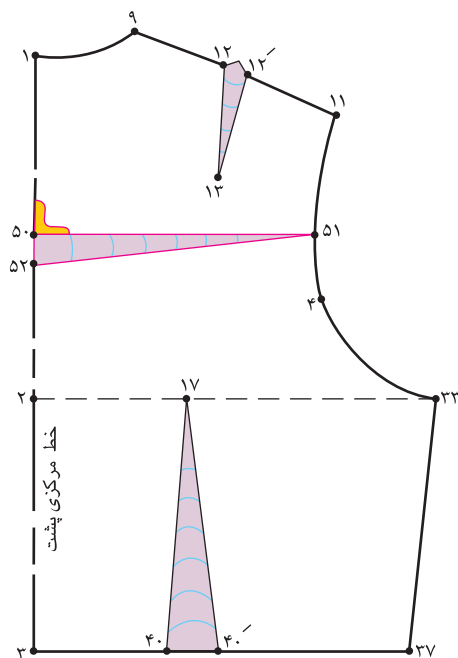

شکل ۷-۵۴ ▲

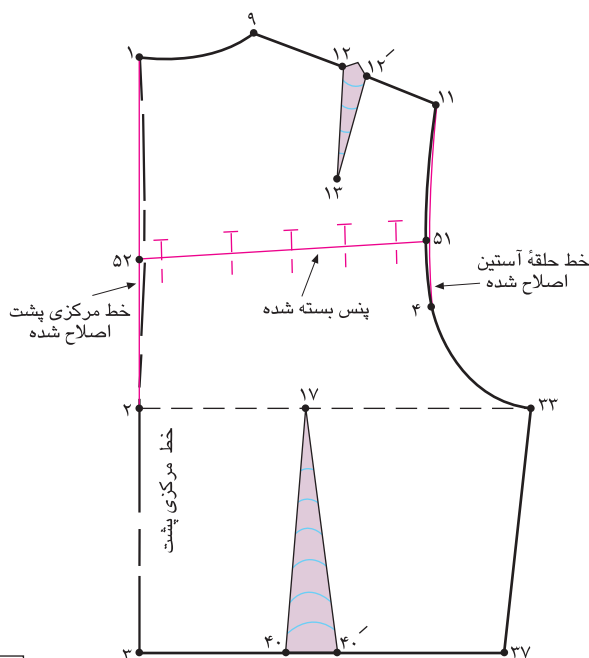

شکل ۷-۵۵ ▲

پنس «۵۱→۵۲→۵۰» را ببندید. (شکل ۷-۵۵)
خطوط مرکزی پشت و حلقه آستین را اصلاح کنید.

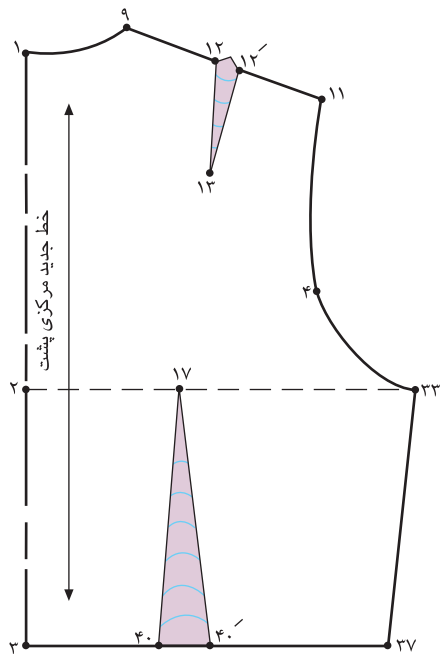

فاصله «۱→۳» خط جدید مرکزی پشت الگو است.

خط جدید مرکزی پشت = ۱→۳

در صورت لزوم قسمت کارور پشت الگو را اندازه بگیرید و

تغییرات لازم را روی الگو انجام دهید. (شکل ۵۶-۷)

▲ شکل ۵۶-۷

حلقه آستین کشاد

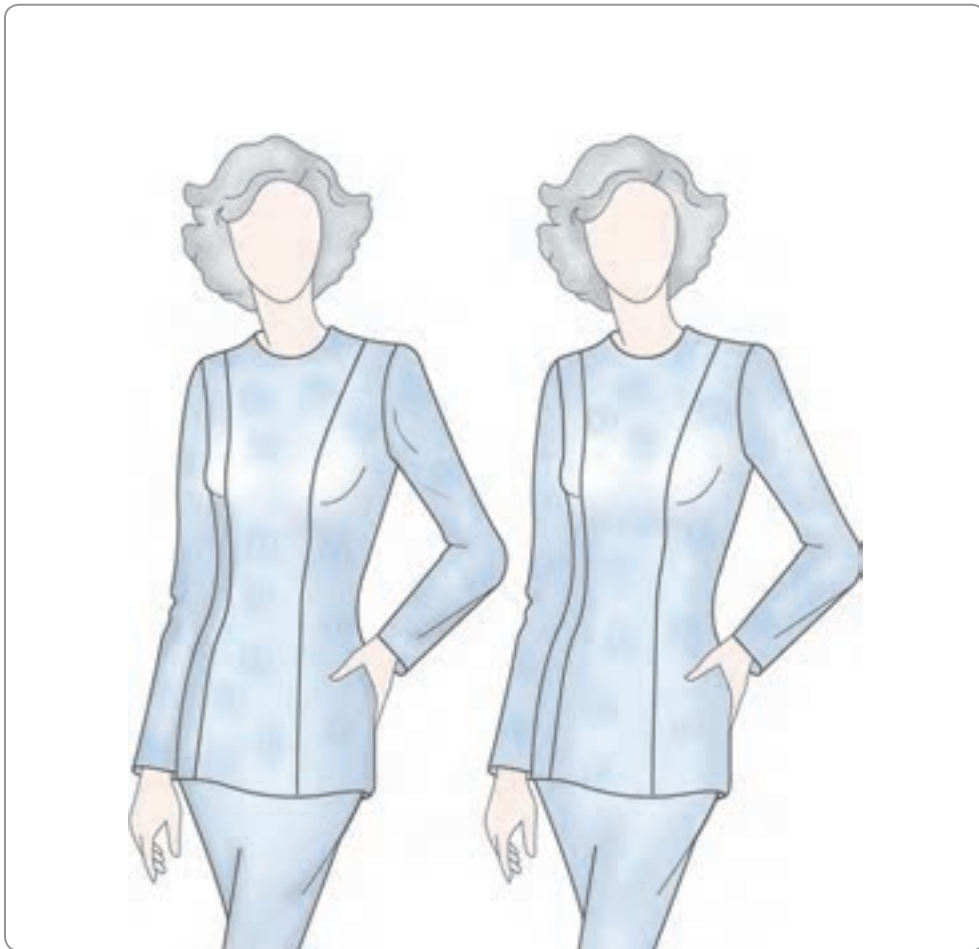

▲ شکل ۵۷ - ۷

گام اول

علت: حلقه آستین پاترون، گشادتر از حلقه آستین شخص است.

راه حل: جهت رفع عیب باید حلقه آستین را تنگ کنید. فاصله بین حلقه آستین فرد تا حلقه پاترون را اندازه بگیرید و این اندازه را روی الگو انجام دهید.

از تقاطع خطوط حلقه آستین و پهلوی جلو «نقطه ۳۲» به اندازه‌ای که روی پاترون اندازه گرفته شده، بالا آمده، «نقطه ۵۰» به دست می‌آید.

از نقطه موازنه جلو «نقطه ۵A جدید» به «نقطه ۵۰» خط جدید حلقه آستین را رسم کنید. (شکل ۷-۵۸)

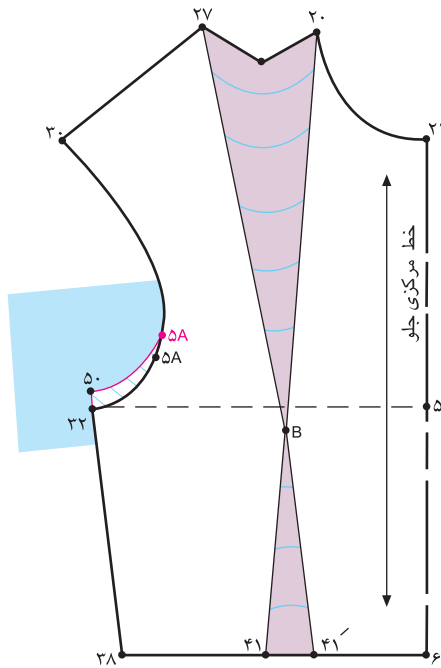

▲ شکل ۷-۵۸

گام دوم

از تقاطع خطوط حلقه آستین و پهلوی پشت «نقطه ۳۳» به اندازه‌ای که روی پاترون اندازه گرفته شده، بالا آمده، «نقطه ۵۱» به دست می‌آید.

از نقطه موازنه پشت «نقطه ۴ جدید» به «نقطه ۵۱» خط جدید حلقه آستین پشت را رسم کنید. (شکل ۷-۵۹)

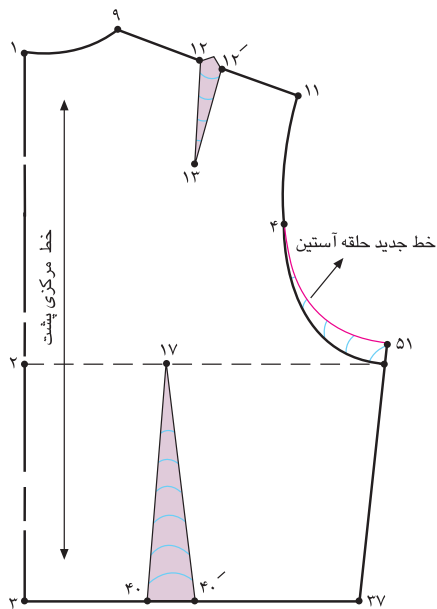

▲ شکل ۷-۵۹



○ توجه کنید:

در صورتی که گشادی حلقه آستین از سرشانه تا خط پهلوی است، باید نقاط موازنه جلو و پشت را جابه‌جا کرده و به محل جدید حلقه آستین منتقل کنید.

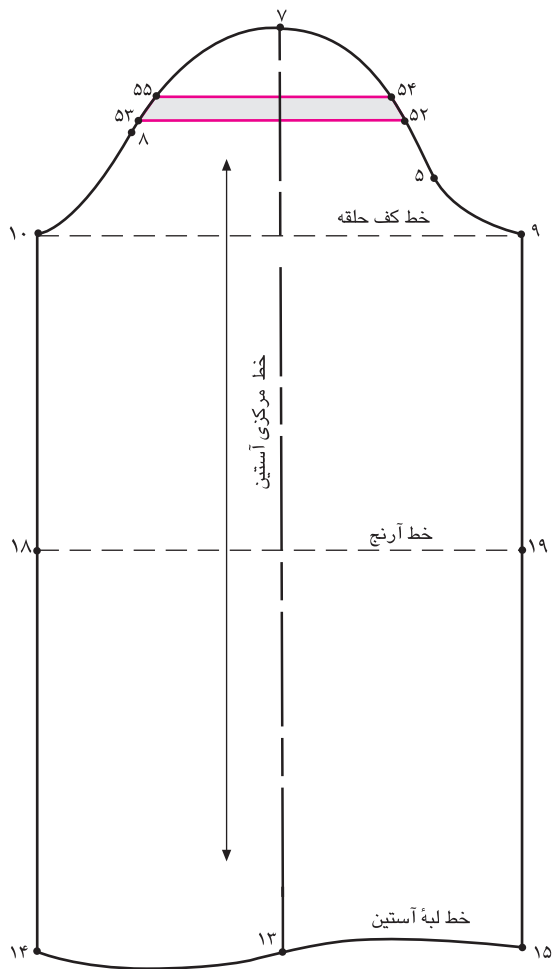

▲ شکل ۶۲-۷

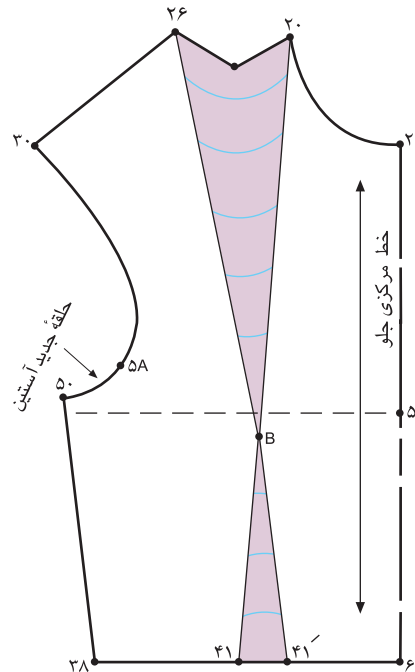

▲ شکل ۶۰-۷

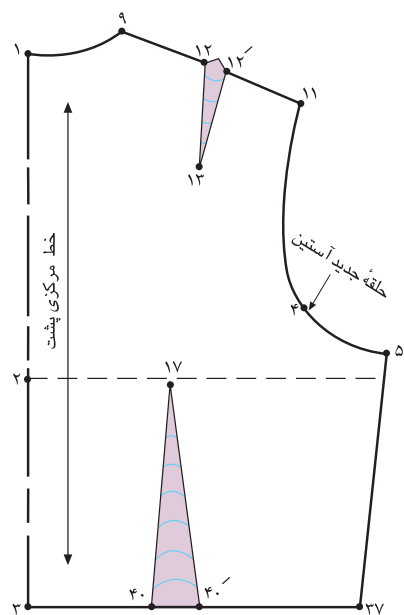

▲ شکل ۶۱-۷

همانطور که در شکل‌ها ملاحظه می‌کنید، الگوهای بالاتنه‌های جلو و پشت و آستین اصلاح شده و آماده استفاده در الگوسازی است. (شکل‌های ۶۰ و ۶۱ و ۶۲-۷)

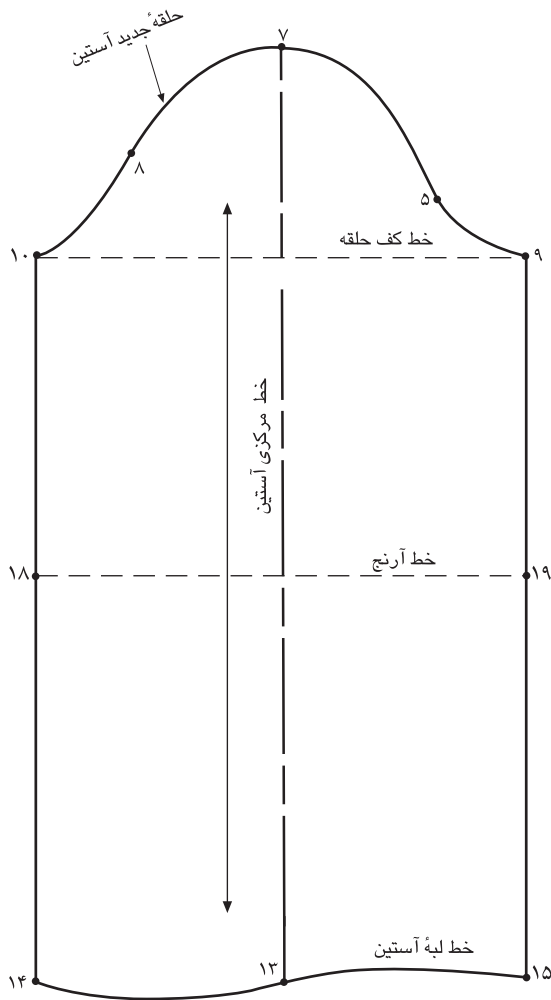

▲ شکل ۶۴-۷

a خط «۵۵→۵۴» را روی «۵۲→۵۳» قرار داده، ببینید.
a از نقاط «۸ و ۵» (نقاط موازنه جلو و پشت) کاپ جدید آستین
را رسم کنید. (شکل‌های ۶۳ و ۶۴-۷)

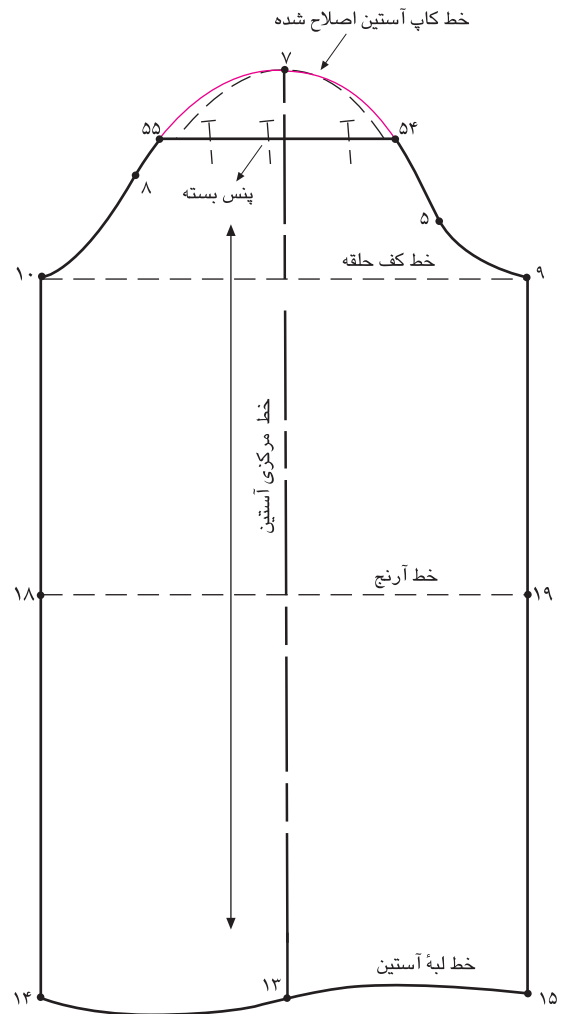

▲ شکل ۶۳-۷

a در رفع این عیب چنانچه الگوی آستین را قبلاً ترسیم کرده‌اید،
باید روی الگوی آستین این تغییرات را انجام دهید. در فاصله بین
«نقطه ۸» (نقطه موازنه پشت) تا «نقطه ۷» (کاپ آستین) خطی
موازی با خط کف حلقه رسم کنید. (خط ۵۲→۵۳)
a به اندازه‌ای که از حلقه آستین جلو و پشت بالا رفته‌اید، از
خط «۵۲→۵۳» بالا رفته، خطی موازی با خط کف حلقه رسم
کنید. (خط ۵۴→۵۵)

حلقه آستین تنگ

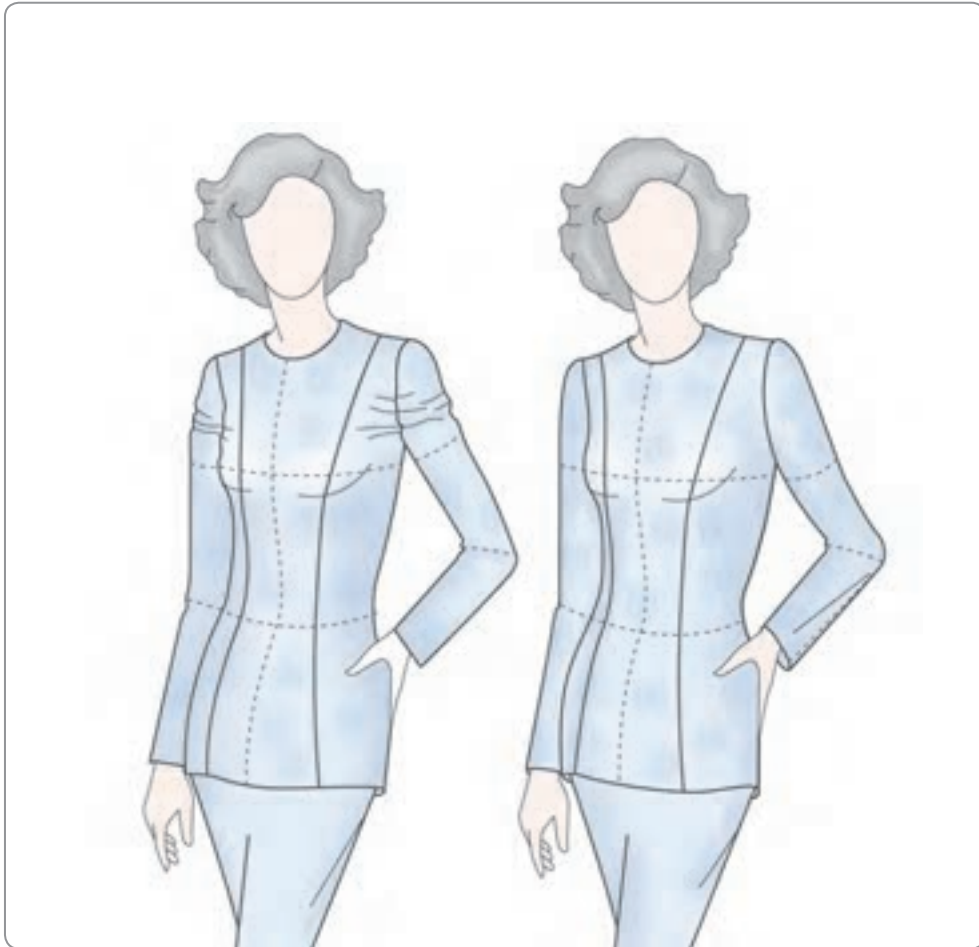

▲ شکل ۶۵-۷

گام اول

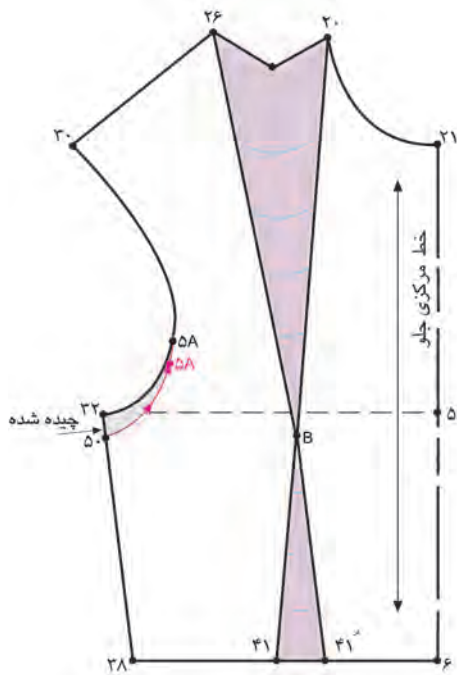

شکل ۶۶-۷ ▲

علت: پاترون در روی اندام این افراد در قسمت حلقه آستین تنگ است؛ به همین علت حلقه آستین چین و چروک پیدا کرده و کشیده می‌شود.

راه حل: جهت رفع عیب آن باید، حلقه آستین پاترون را روی تن چرت زده و تا اندازه‌ای که لازم است، حلقه را گشاد کنید. به اندازه‌ای که پاترون را گشاد کرده‌ایم، از تقاطع خطوط حلقه آستین و پهلو «نقطه ۳۲» پایین آمده؛ «نقطه ۵۰» به دست می‌آید.

از «نقطه ۵۰» موازنه جلو به «نقطه ۵۰» خط جدید حلقه آستین را رسم کنید.

از «نقطه ۵۰» الگو را قیچی کنید. (شکل ۶۶-۷)

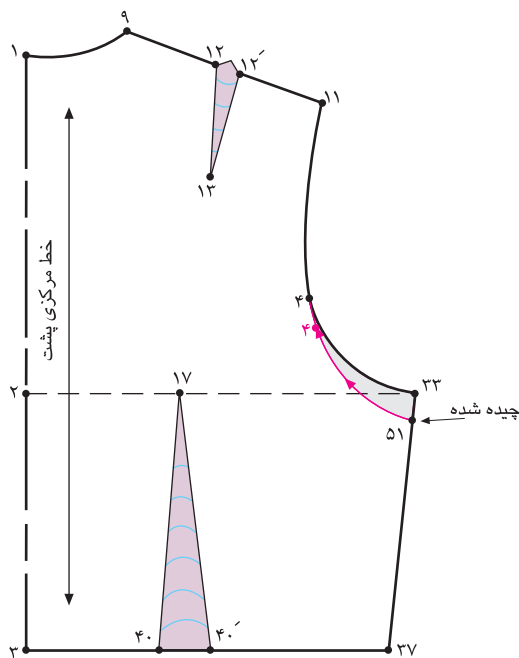

شکل ۶۷-۷ ▲

به اندازه‌ای که پاترون را در قسمت جلو گشاد کرده‌اید، از تقاطع خطوط حلقه آستین و پهلو «نقطه ۳۳» پایین آمده؛ «نقطه ۵۱» به دست می‌آید.

از «نقطه ۴» موازنه پشت به «نقطه ۵۱» خط جدید حلقه آستین را رسم کنید.

از «نقطه ۵۱» الگو را قیچی کنید. (شکل ۶۷-۷)

گام دوم

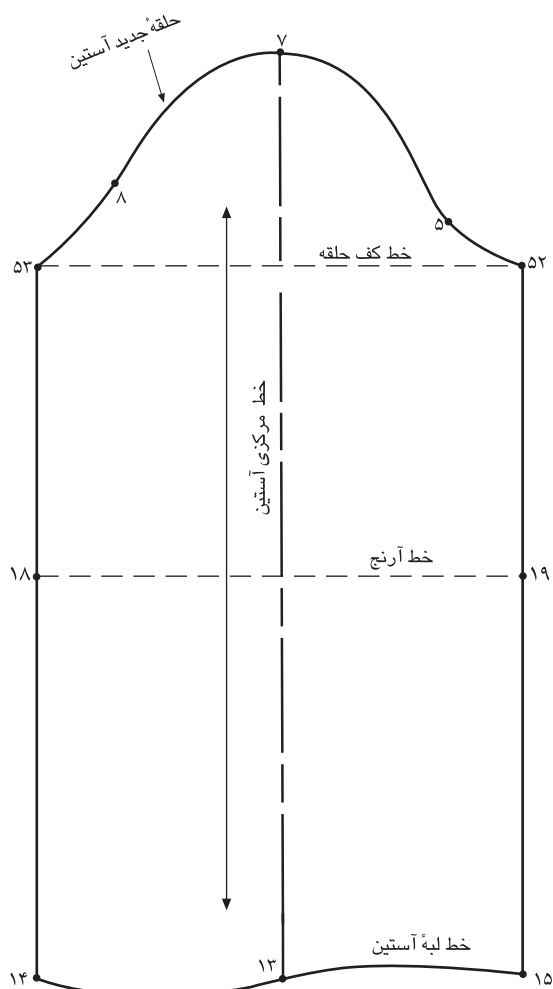

شکل ۶۹- ۷ ▲

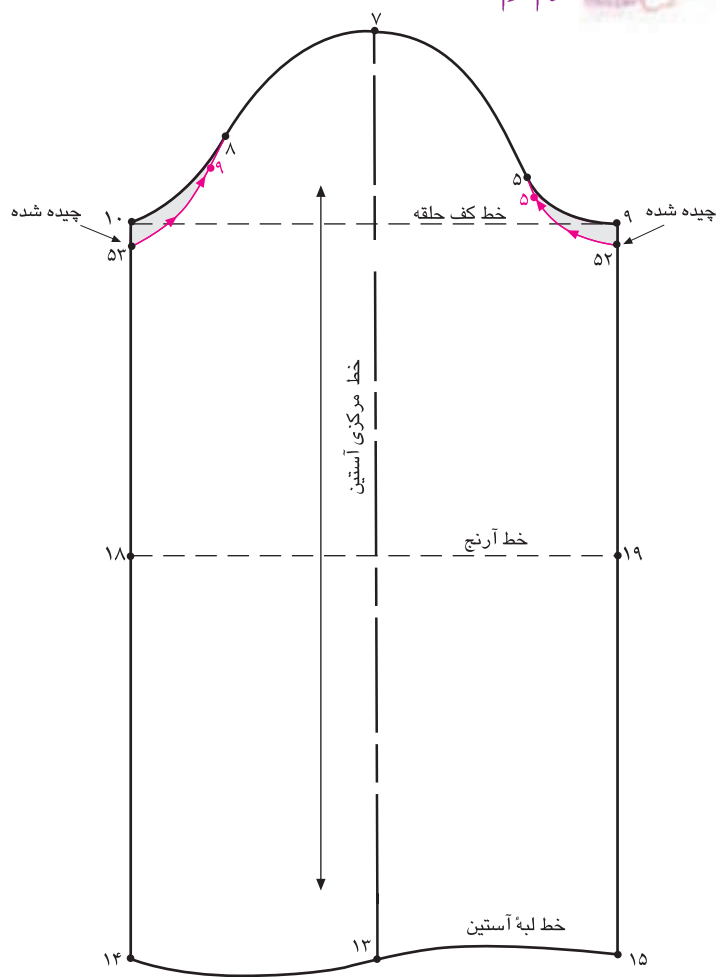

شکل ۶۸- ۷ ▲

فاصله «۵۲→۵۳» خط جدید کف حلقه آستین است.

خط جدید کف حلقه آستین = ۵۲→۵۳



○ توجه کنید:

در این روش نمی‌توانید بیشتر از «۲ سانتی‌متر» از خطوط زیر دست پایین بیابید، بیشتر از این اندازه را می‌توانید از روش اول بازوی چاق استفاده کنید.

در صورتی که الگوی آستین را قبلاً ترسیم کرده‌اید، باید تغییرات انجام شده روی بالاتنه را عیناً روی الگوی آستین انجام دهید.

به اندازه‌ای که الگوی جلو و پشت بالاتنه را گشاد کرده‌اید، از تقاطع خطوط حلقه جلو و پشت آستین و زیر دست پایین آمده؛ نقاط «۵۲ و ۵۳» به دست می‌آید. (شکل ۶۸-۷)

همان اندازه را از نقاط ۸ و ۵ پایین آمده علامت بزنید. با خط نقاط «۵۳ و ۵۲» را به «۸ و ۵» (نقاط موازنه) وصل کنید. از نقاط «۵۲ و ۵۳» الگو را قیچی کنید. (شکل ۶۹-۷)



همان طور که در شکل ملاحظه می کنید، فاصله «۳۰→۵۰» و «۱۱→۵۱» خطوط جدید حلقه آستین جلو و پشت الگو است. (شکل های ۷۱ و ۷۰-۷)

حلقه جدید آستین جلو = ۳۰→۵A→۵۰

حلقه جدید آستین پشت = ۱۱→۴→۵۱

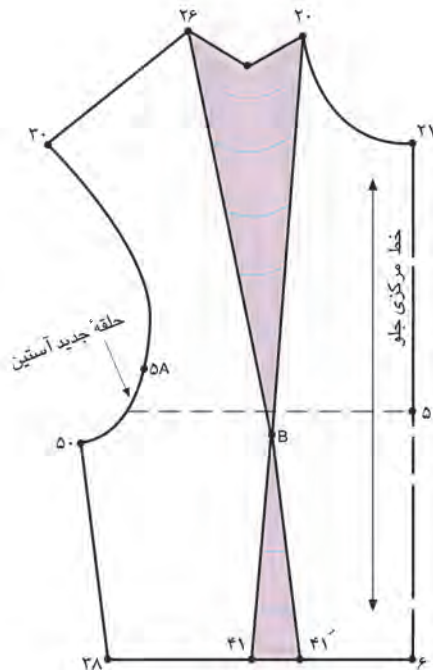

▲ شکل ۷۰-۷

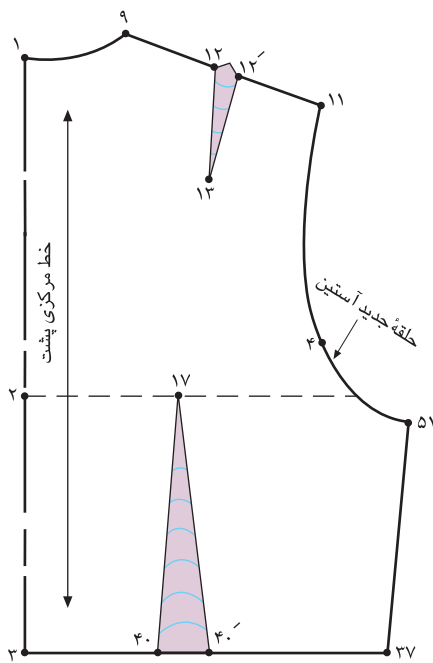

▲ شکل ۷۱-۷

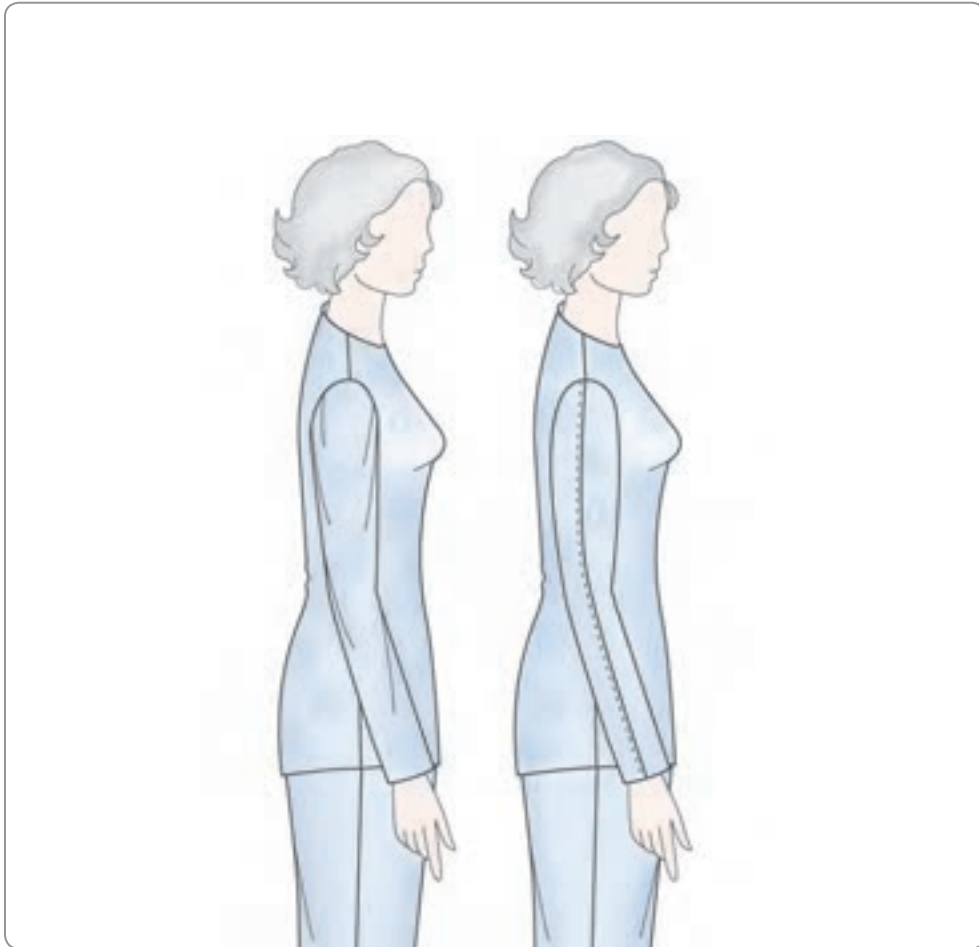

▲ شکل ۷۲-۷

گام اول

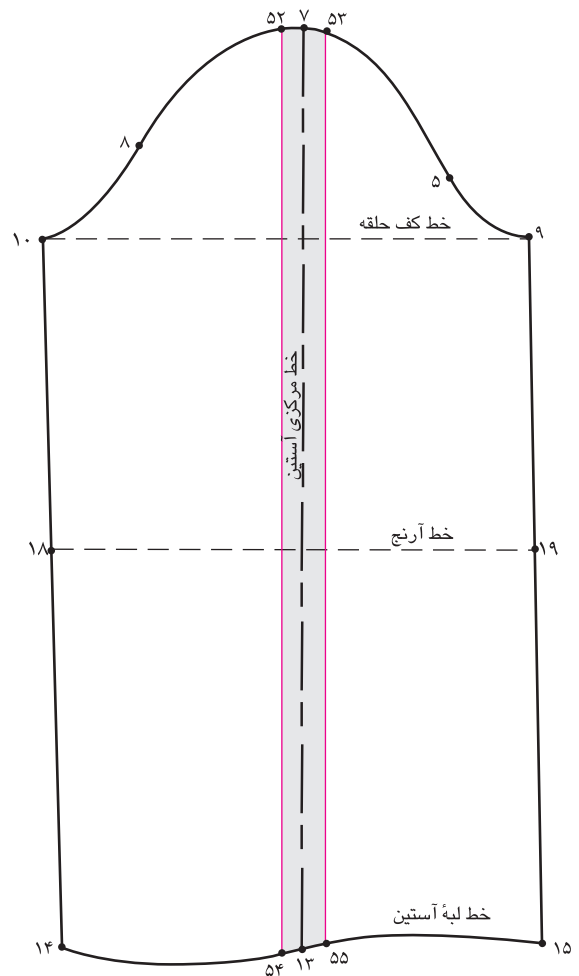

▲ شکل ۷-۷۳

علت: پاترون روی بازوی این افراد گشاد است و «حالت شل» قرار می‌گیرد.

راه حل: به منظور رفع عیب آستین، روی پاترون به اندازه‌ای که آستین گشاد است، در قسمت طولی آن (از کاپ تا مچ) را «تا» کنید. (شکل ۷-۷۳)

از طرفین خط مرکزی آستین (۷→۱۳)، $\frac{1}{4}$ اندازه گرفته

گام دوم

خط کاپ آستین اصلاح شده

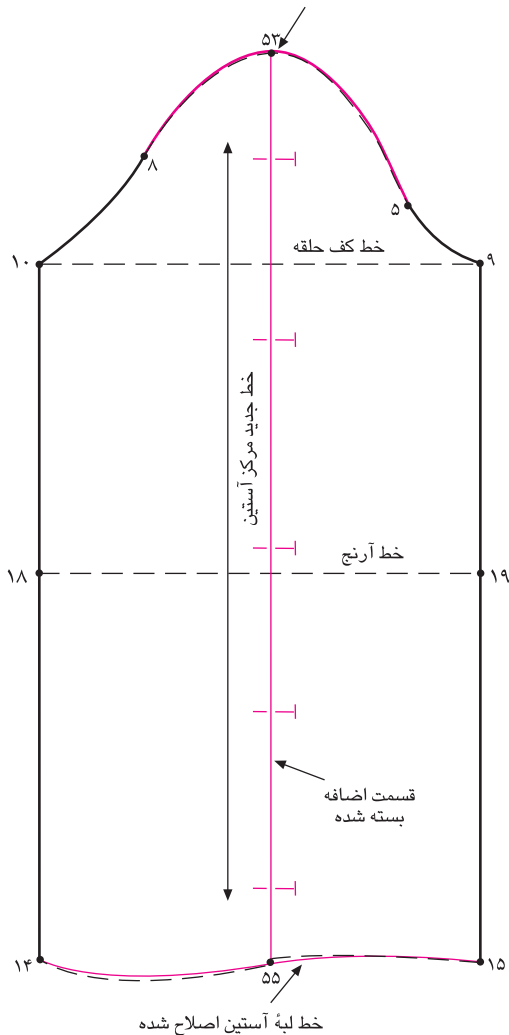

▲ شکل ۷-۷۴

روی آستین را به سمت راست و $\frac{1}{4}$ دیگر را به سمت چپ منتقل کرده؛ نقاط «۵۲، ۵۳، ۵۴، ۵۵» به دست می‌آید.

نقاط «۵۲، ۵۴» و «۵۳، ۵۵» را با خط کش به یکدیگر وصل کنید. خط «۵۲→۵۴» را روی «۵۳→۵۵» قرار داده و ببندید. خطوط لبه آستین و کاپ را اصلاح کنید. (شکل ۷-۷۴)

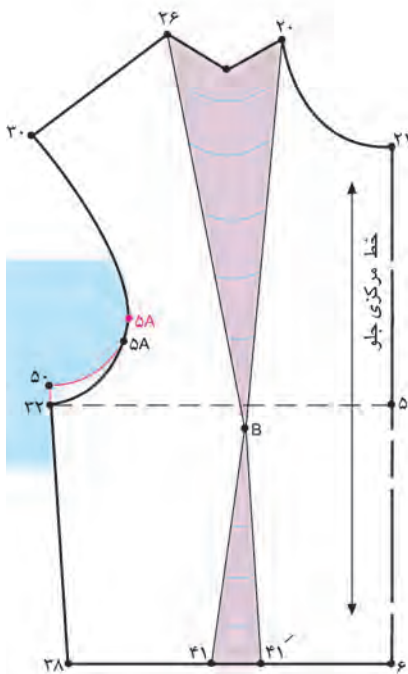

▲ شکل ۷-۷۵

با توجه به اندازه‌ای که الگوی آستین را تنگ کرده‌اید، $\frac{1}{2}$ آن را از حلقه آستین جلو «نقطه ۳۲» بالا رفته؛ «نقطه ۵۰» به دست می‌آید.

از نقطه ۵A به اندازه «۳۲→۵۰» بالا می‌رویم.

نقاط «۵۰» و «۵A» را با خط به یکدیگر وصل کرده و خط جدید

حلقه آستین جلو را رسم کنید. (شکل ۷-۷۵)

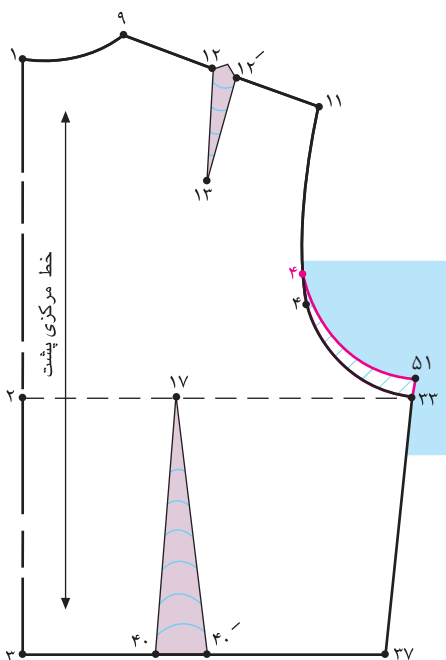

▲ شکل ۷-۷۶

از حلقه آستین پشت «نقطه ۳۳» اندازه گرفته شده، بالا رفته؛ «نقطه ۵۱» به دست می‌آید.

از نقطه ۴ به اندازه فاصله «۵۱→۳۳» بالا می‌رویم.

نقاط «۵۱» و «۴» را به یکدیگر وصل کرده؛ خط جدید حلقه

آستین پشت را رسم کنید. (شکل ۷-۷۶)

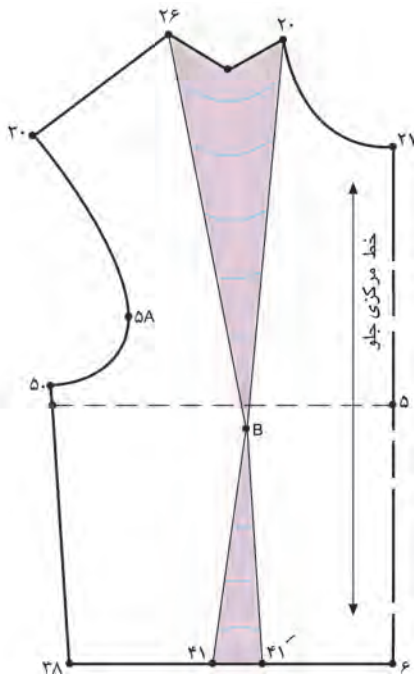

شکل ۷۸ - ۷

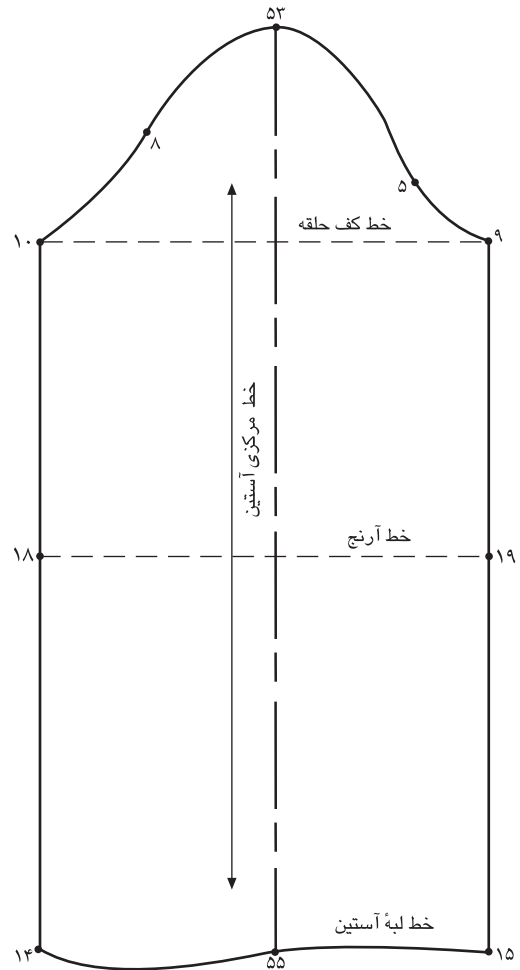

شکل ۷۷ - ۷

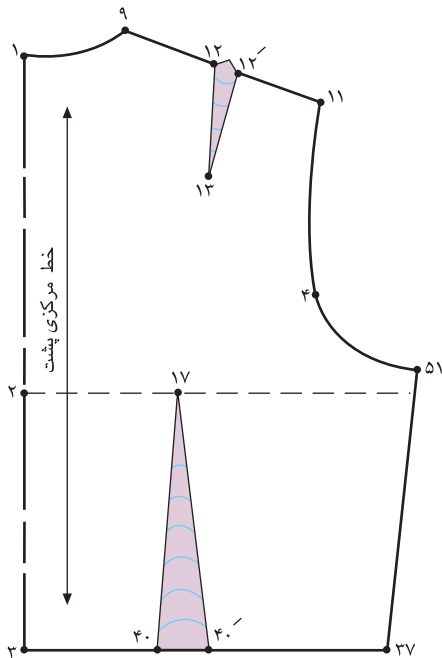

شکل ۷۹ - ۷

همان طور که ملاحظه می‌کنید، خطوط جدید حلقه آستین الگوهای بالاتنه و آستین ترسیم شده است.

خط جدید حلقه آستین (الگوی آستین) = $10 \rightarrow 53 \rightarrow 9$

خط جدید حلقه آستین جلو = $30 \rightarrow 50$

خط جدید حلقه آستین پشت = $11 \rightarrow 51$

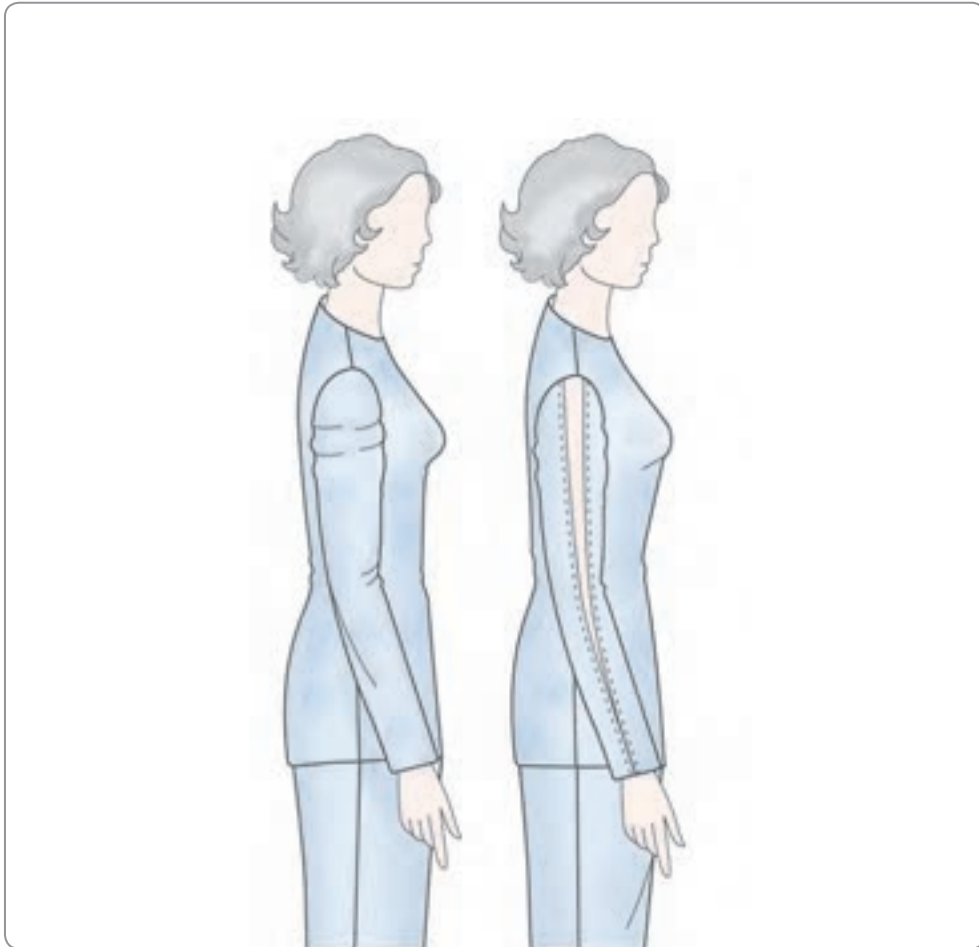

▲ شکل ۸۰-۷

الف - روش اول

گام اول



گام دوم

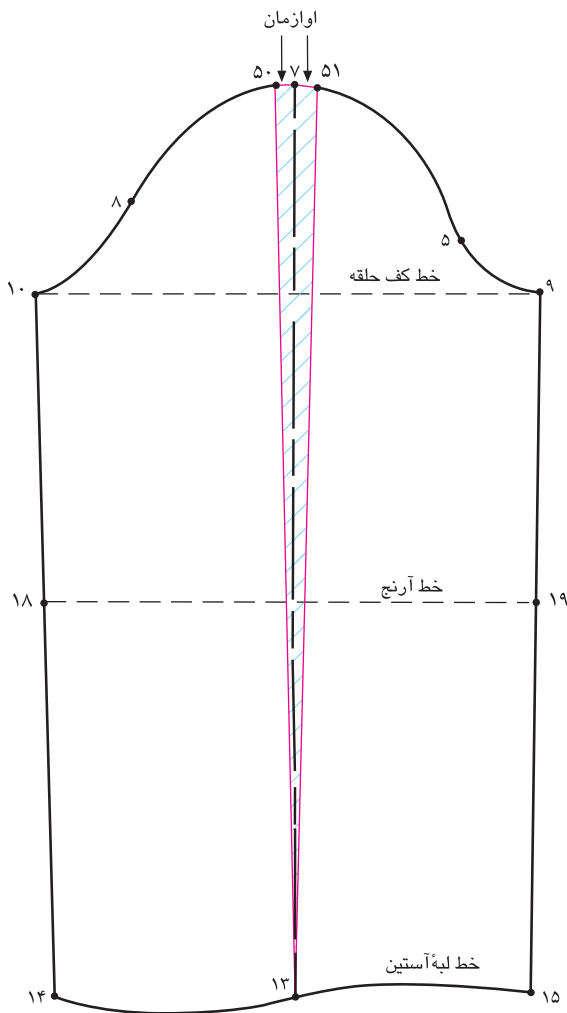

▲ شکل ۸۲ - ۷

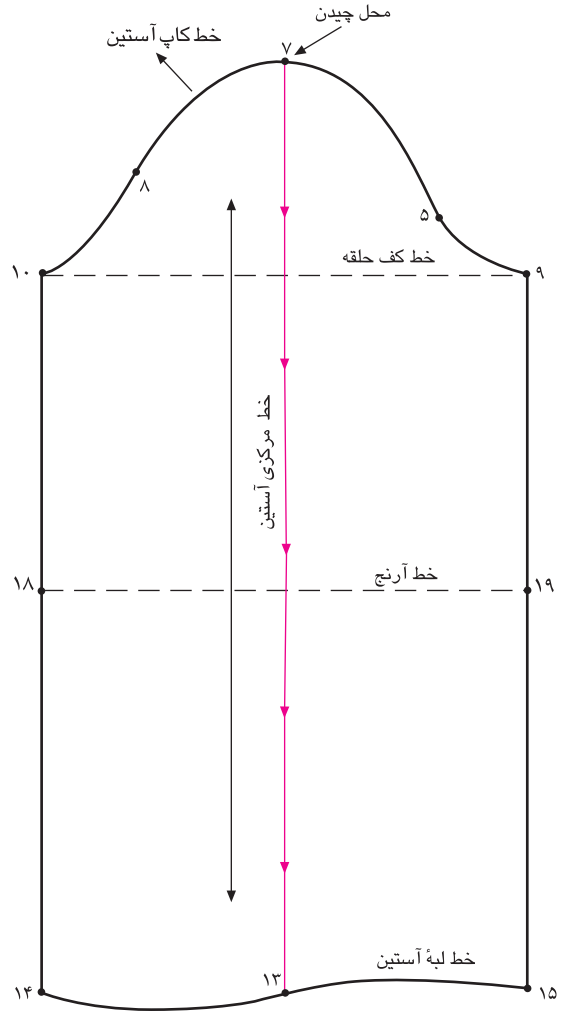

▲ شکل ۸۱ - ۷

به سمت «نقطه ۱۳» (لبه آستین) قیچی کنید.
 از «نقطه ۷» $\frac{1}{2}$ اندازه محاسبه شده در پاترون را به سمت راست و $\frac{1}{2}$ دیگر را به سمت چپ رفته؛ نقاط «۵۰→۵۱» به دست می آید. (شکل ۸۲-۷)

فاصله «۵۱→۷→۵۰» اوازمان آستین است.

علت: پاترون روی قسمت بازو تنگ است و کاملاً به سمت حلقه آستین کشیده می شود.
راه حل: به منظور رفع عیب باید از قسمت خط مرکزی آستین در کاپ تا قسمت مچ را قیچی کرده و اندازه آن را یادداشت کنید. (شکل ۸۱-۷)

روی خط مرکزی الگوی آستین از «نقطه ۷» (کاپ آستین)،

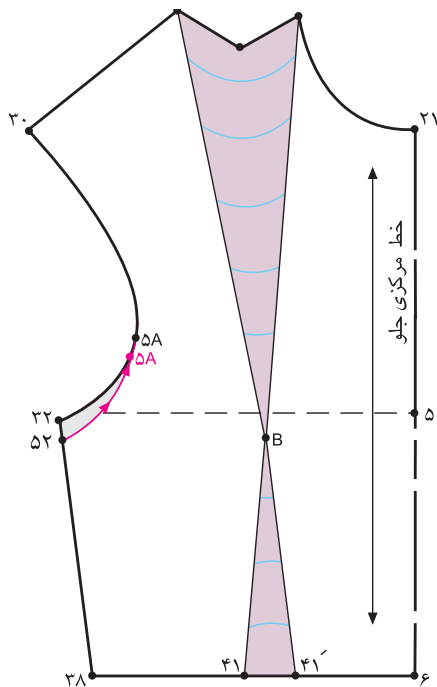

▲ شکل ۸۳ - ۷

a با توجه به اندازه‌ای که حلقه آستین الگوی آستین را گشاد کرده‌اید، $\frac{1}{2}$ اندازه آن را (فاصله ۷→۵۱) از تقاطع حلقه آستین و پهلو پایین آمده؛ «نقطه ۵۲» به دست می‌آید.

a از نقطه ۵A به اندازه «۳۲→۵۰» بالا می‌رویم.

a نقاط «۵۲» و «۵A» را با خط کش منحنی به یکدیگر وصل کنید.

a از «نقطه ۵۲» تا «نقطه ۵A» را قیچی کنید.

(شکل ۷-۸۳)

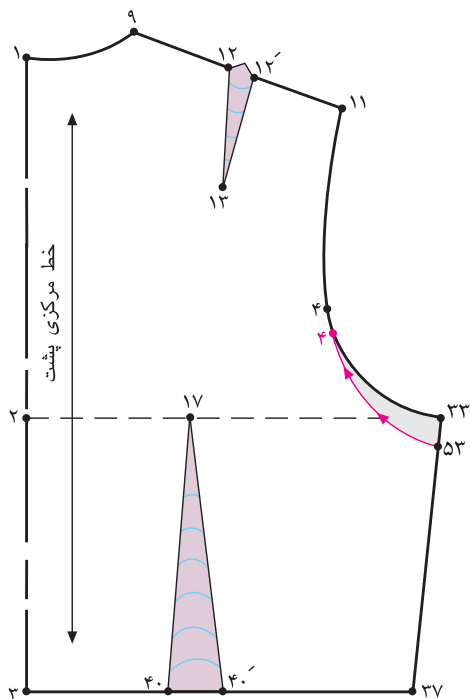

▲ شکل ۸۴ - ۷

a $\frac{1}{2}$ اندازه گشاد شده در الگوی آستین (فاصله ۷→۵۰) را از تقاطع حلقه آستین و پهلو پایین آمده؛ «نقطه ۵۳» به دست می‌آید.

a از نقطه ۴ به اندازه «۳۳→۵۳» بالا می‌رویم.

a نقاط «۵۳» و «۴» را به یکدیگر وصل کنید. (شکل ۷-۸۴)

a از «نقطه ۵۳» تا «نقطه ۴» را قیچی کنید.

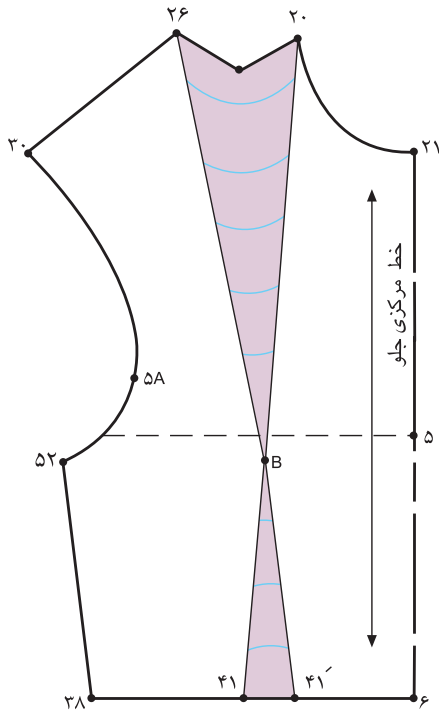

شکل ۸۶ - ۷ ▲

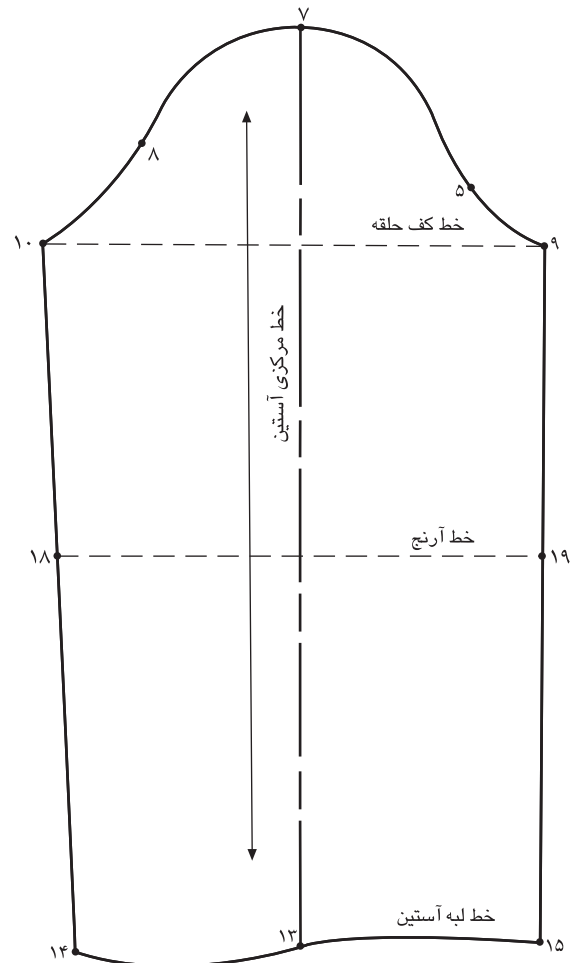

شکل ۸۵ - ۷ ▲

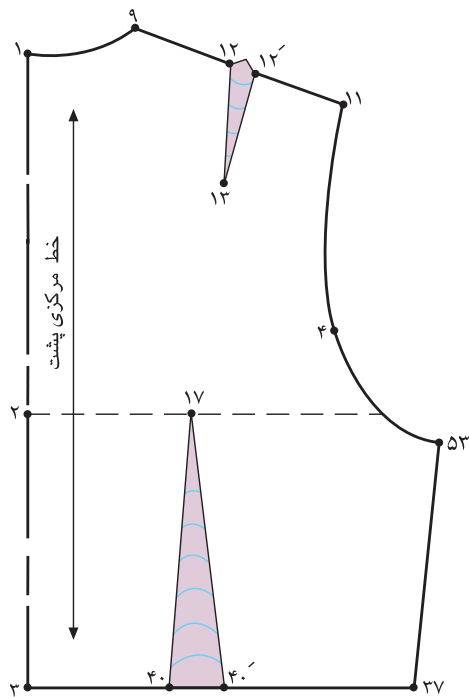

شکل ۸۷ - ۷ ▲

همان طور که ملاحظه می‌کنید، خطوط جدید حلقه آستین،
الگوهای بالاتنه و آستین ترسیم شده است.

خط جدید حلقه آستین (الگوی آستین) = $9 \rightarrow 7 \rightarrow 10$

خط جدید حلقه آستین جلو = $52 \rightarrow 5A \rightarrow 30$

خط جدید حلقه آستین پشت = $53 \rightarrow 4 \rightarrow 11$

ب- روش دوم

کام اول

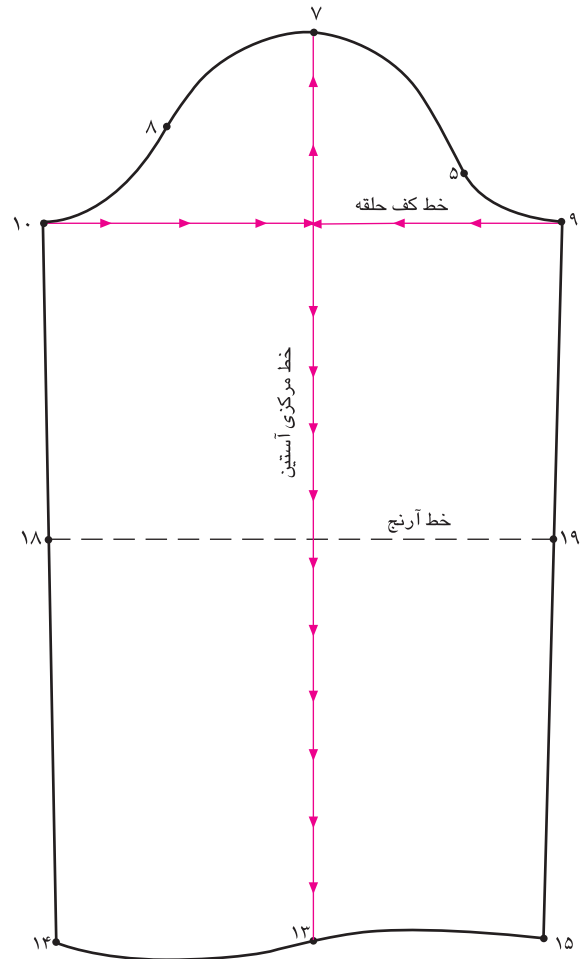

▲ شکل ۸۸ - ۷

در این روش فقط الگوی آستین تغییر می‌کند و تغییری در الگوی بالاتنه به وجود نمی‌آید.

محل تقاطع خطوط مرکزی و کف حلقه آستین را «نقطه ۵۰» مشخص کنید.

از «نقطه ۵۰» خطوط عمودی و افقی اوزمان به سمت خطوط زیر دست، لبه آستین و کاپ آستین رسم کنید.

از نقاط «۷، ۱۳، ۱۰، ۹» خطوط افقی و عمودی اوزمان را به سمت «نقطه ۵۰» قیچی کنید. (شکل ۷-۸۸)

کام دوم

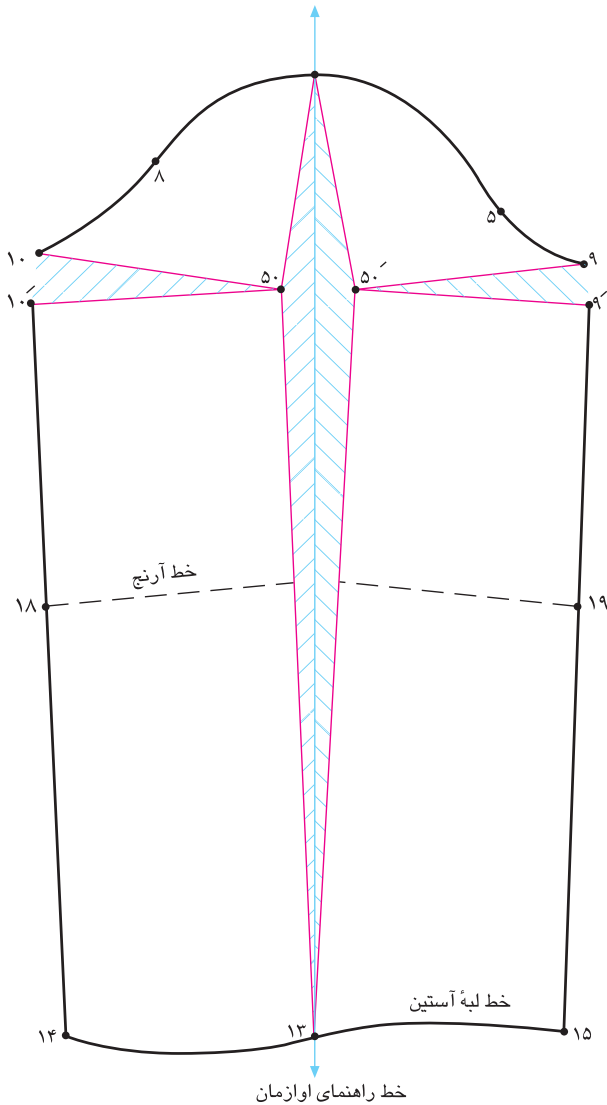

▲ شکل ۸۹ - ۷

خطوط «۵۰' → ۵۰» و «۹' → ۹» را موازی با خط آرنج قرار دهید.

فاصله «۵۰' → ۵۰» به اندازه‌ای است که پاترون را روی بازو قیچی کرده‌اید.

در این حالت، فاصله «۱۰' → ۱۰» و «۹' → ۹» به تناسب باز شدن فاصله «۵۰' → ۵۰» باز می‌شود. (شکل ۷-۸۹)

گام چهارم

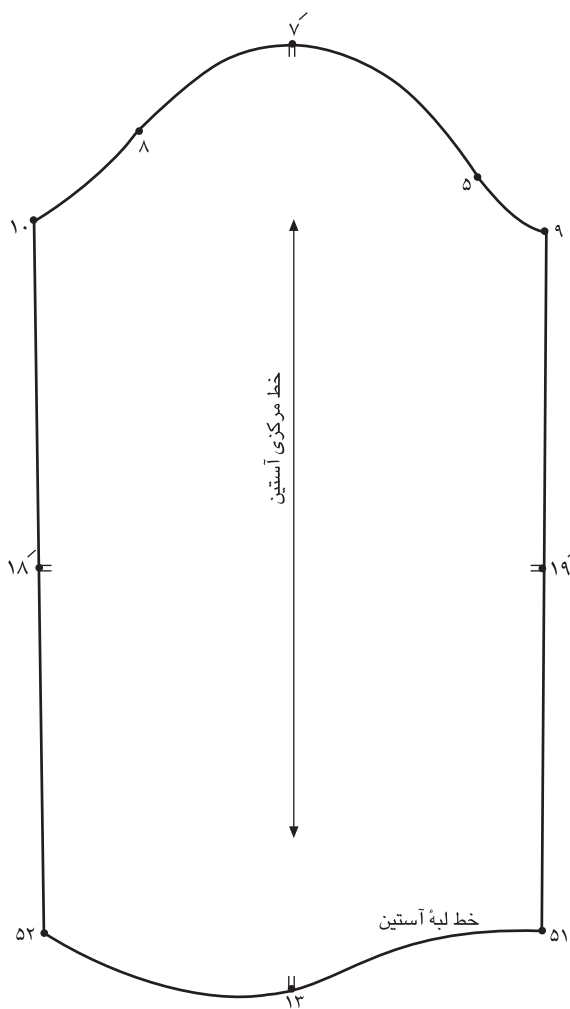

▲ شکل ۹۱-۷

گام سوم

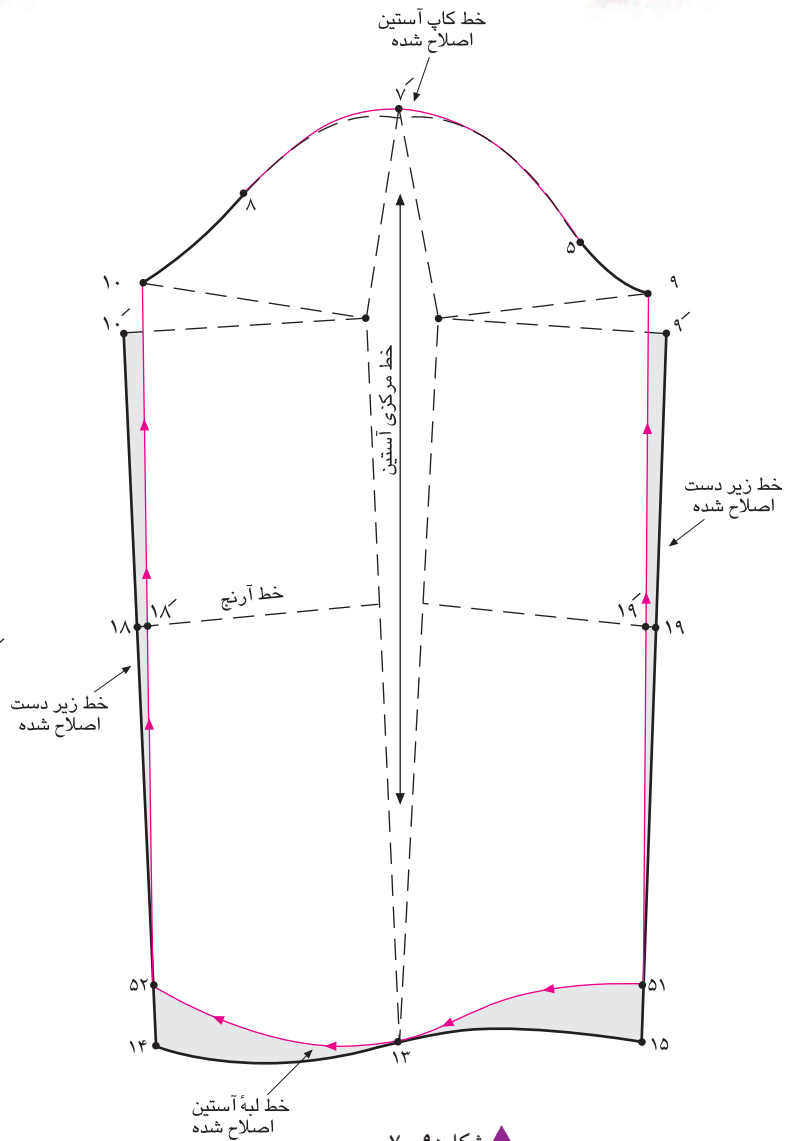

▲ شکل ۹۰-۷

وصل کنید. (شکل ۹۰-۷)

خطوط کاپ، زیر دست و لبه آستین را اصلاح کنید.

همان طور که در شکل ملاحظه می‌کنید، خطوط کاپ، زیر

دست و لبه آستین جدید هستند. (شکل ۹۱-۷)

از خط لبه آستین نقاط «۱۴ و ۱۵» به اندازه فاصله «۱۰'»

یا «۹'» را از نقاط «۱۴ و ۱۵» روی خطوط زیر

دست بالا رفته؛ نقاط «۵۱ و ۵۲» به دست می‌آید.

از نقاط «۵۱ و ۵۲» به «نقطه ۱۳» و نقاط «۱۰» و «۹» را یکدیگر

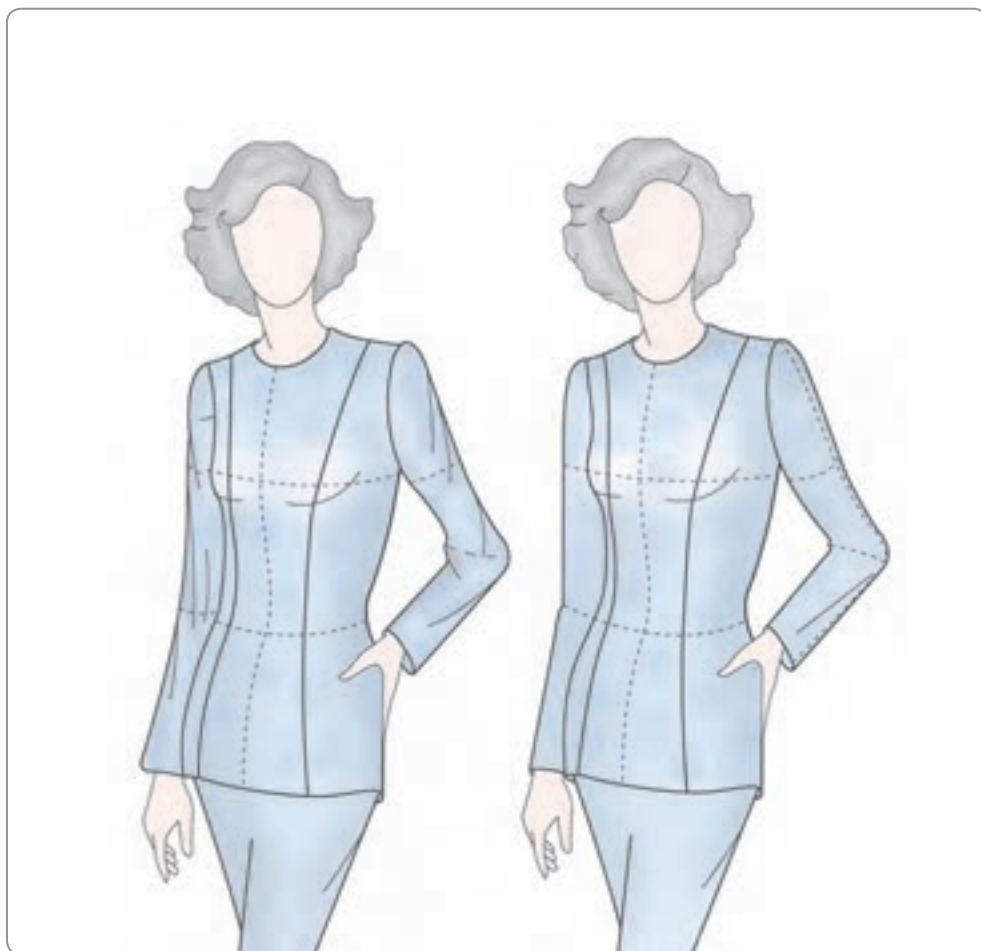

▲ شکل ۹۲-۷

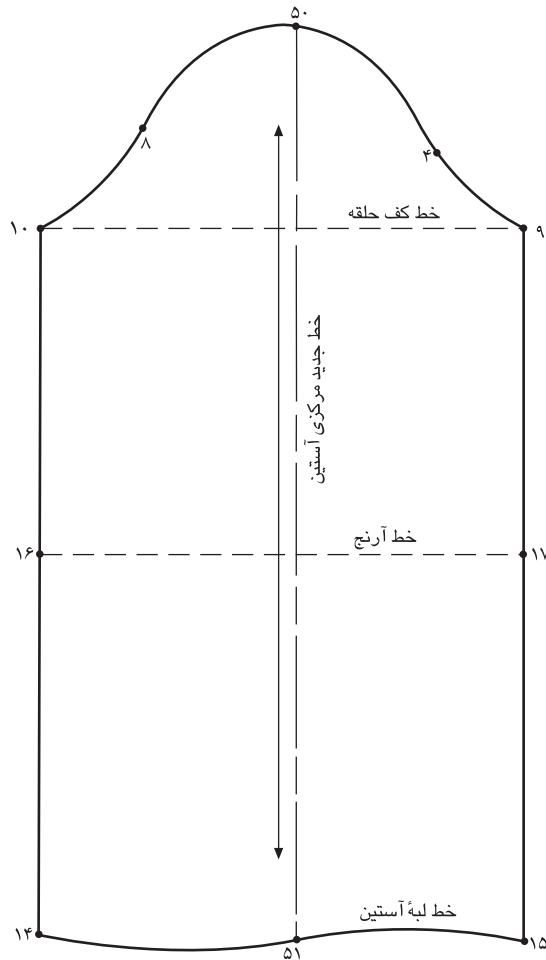

▲ شکل ۹۴-۷

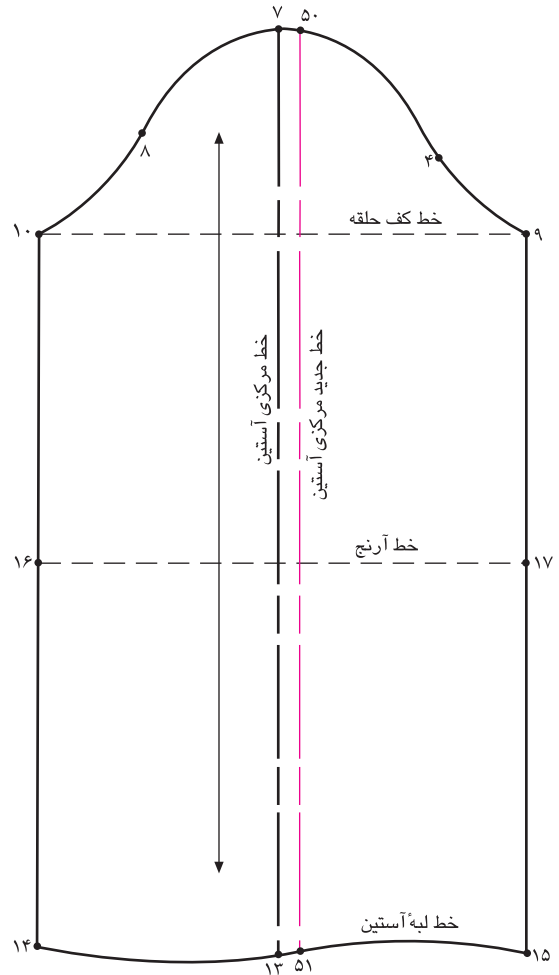

▲ شکل ۹۳-۷

موازنه بالاتنه را تغییر می‌دهید و روی الگوها اصلاح نمی‌کنید.
 از خط مرکزی آستین به اندازه‌ای که پاترون را به سمت پشت
 یا جلو جابه‌جا نموده‌اید، خط را جابه‌جا کرده؛ نقاط «۵۰ و ۵۱»
 به دست می‌آید. (شکل ۹۳-۷)
 نقاط «۵۰ و ۵۱» را با خط کش به یکدیگر وصل کنید.
 (شکل ۹۴-۷)

خط جدید مرکزی آستین = ۵۰ → ۵۱

علت: آستین پس از اتصال به بالاتنه پاترون و قرار گرفتن
 نقاط موازنه‌ها با یکدیگرند؛ آستین روی بدن به سمت جلو یا
 پشت متمایل می‌شود و اصطلاحاً پیچ می‌خورد.
راه حل: برای برطرف کردن این عیب آستین را از بالاتنه جدا
 کنید و در حالت ایستاده، آستین را مجدداً روی بالاتنه قرار دهید.
 دقت کنید باید روی اندام شخص این کار انجام شود.

معمولاً این نوع عیوب آستین مواقعی ظاهر می‌شود که نقاط

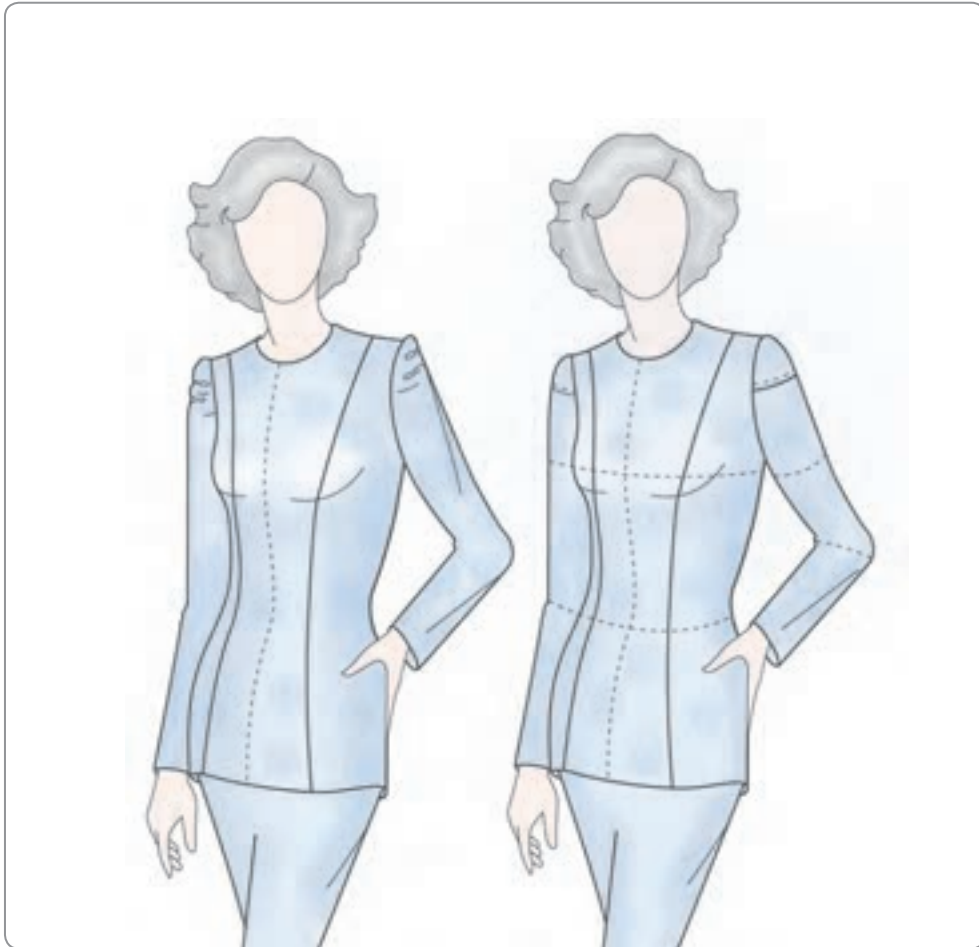

▲ شکل ۹۵-۷

گام اول

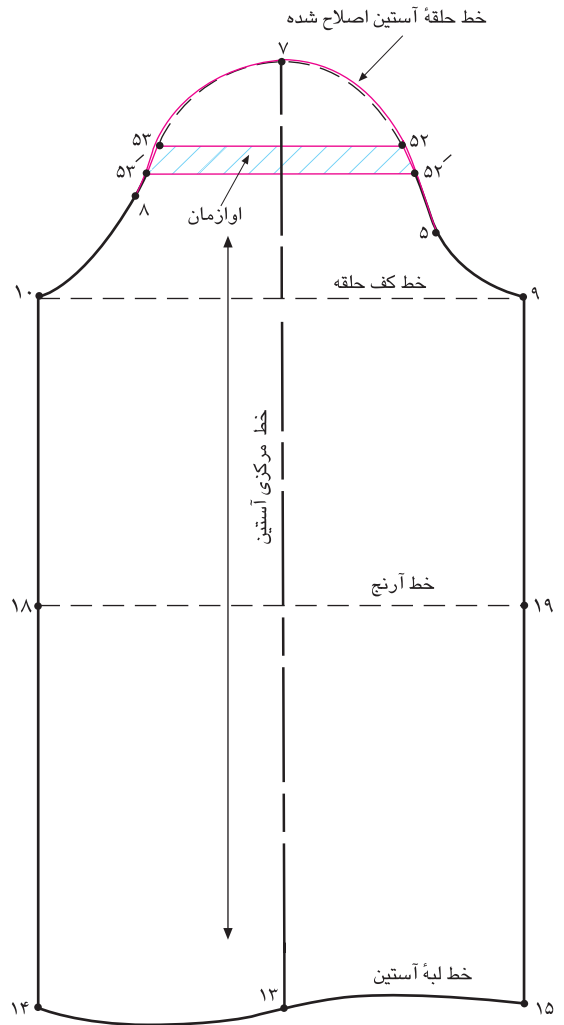

▲ شکل ۹۶-۷

علت: پاترون آستین در روی اندام این افراد در قسمت کاپ حالت افتاده‌ای دارد و پود پارچه به سمت پایین متمایل می‌گردد.
راه حل: روی پاترون اندازه افتادگی در کاپ را به صورت یک پیلی در عرض آن بگیرید، این اندازه را یادداشت کنید.

در فاصله بالاتر از «نقطه ۸» (موازنة پشت) خطی موازی با

خط کف حلقه به نام «۵۲→۵۳» رسم کنید.

گام دوم

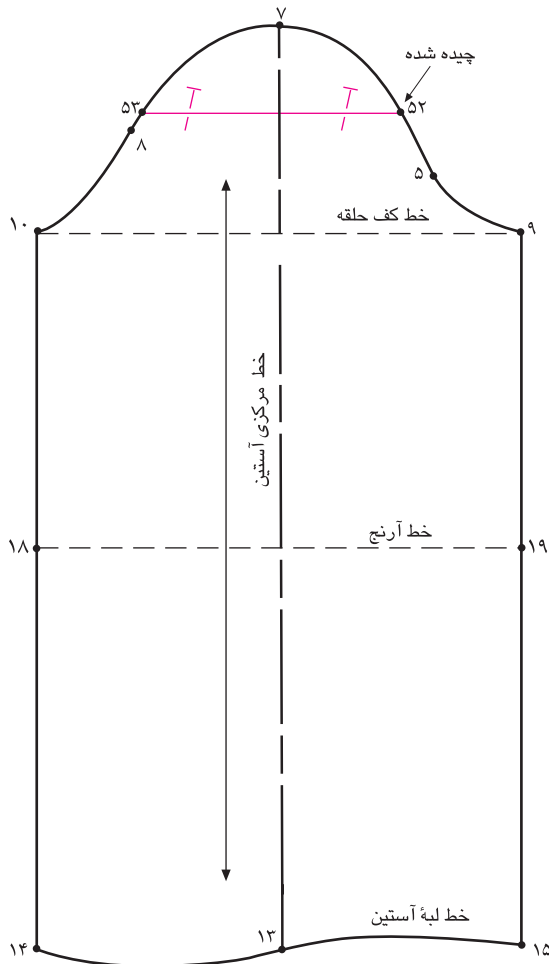

▲ شکل ۹۷-۷

از خط «۵۲→۵۳» به اندازه‌ای که روی پاترون گرفته شده، بالا رفته خط «۵۴→۵۵» را رسم کنید. (شکل ۹۶-۷)
پیلی «۵۲→۵۳→۵۴→۵۵» را ببندید.
در فاصله نقاط موازنه «۵→۸» خط جدید حلقه آستین را اصلاح کنید. (شکل ۹۷-۷)

کام سوم

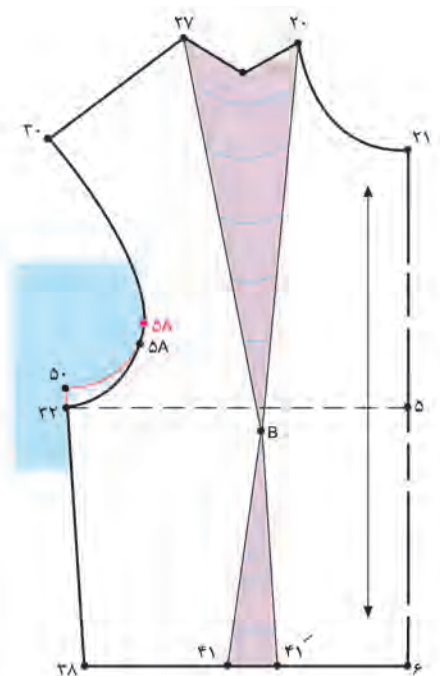

▲ شکل ۹۸-۷

دقت کنید چون الگوی آستین تغییر کرده و کاپ کوتاه شده، باید حلقه آستین بالاتر تنگ شود.

از «نقطه ۳۲» (تقاطع خطوط حلقه آستین و پهلو) به اندازه فاصله « $52 \rightarrow 52'$ » (الگوی آستین) بالا رفته «نقطه ۵۰» به دست می آید. (شکل ۹۸-۷)

$$32 \rightarrow 50 = 52' \rightarrow 52$$

نقاط « 50 و $5A$ » را با خط به یکدیگر وصل کنید.

کام چهارم

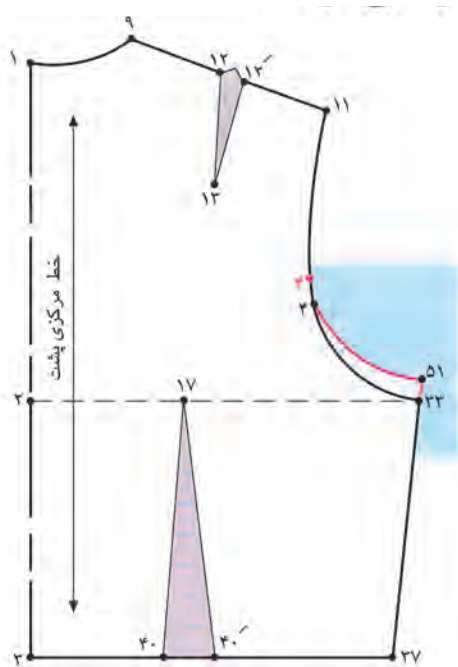

▲ شکل ۹۹-۷

از «نقطه ۳۳» (تقاطع خطوط حلقه آستین و پهلو) به اندازه فاصله « $53 \rightarrow 53'$ » (الگوی آستین) بالا رفته؛ «نقطه ۵۱» به دست می آید. (شکل ۹۹-۷)

$$33 \rightarrow 51 = 53' \rightarrow 53$$

نقاط « 51 و 4 » را با خط به یکدیگر وصل کنید.

کاپ آستین کوتاه

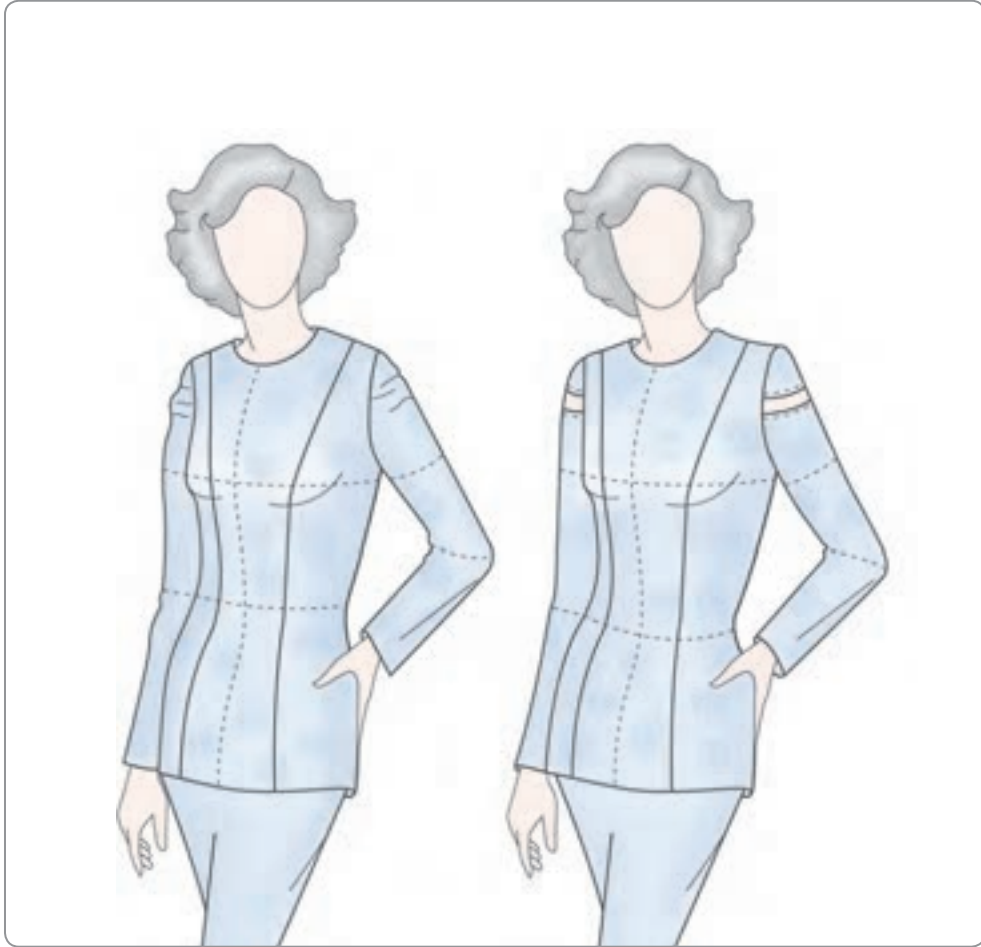

▲ شکل ۱۰۰-۷

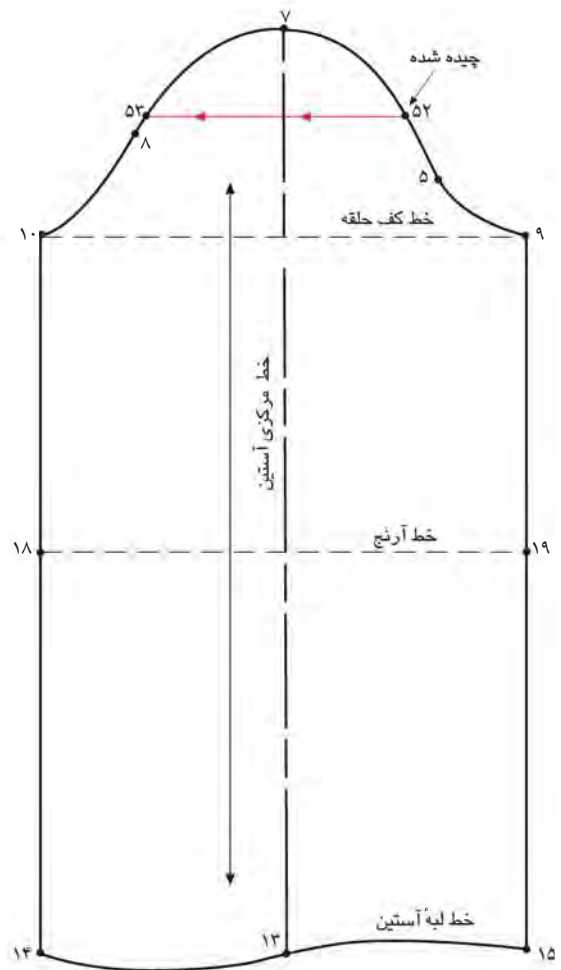

▲ شکل ۱۰۱-۷

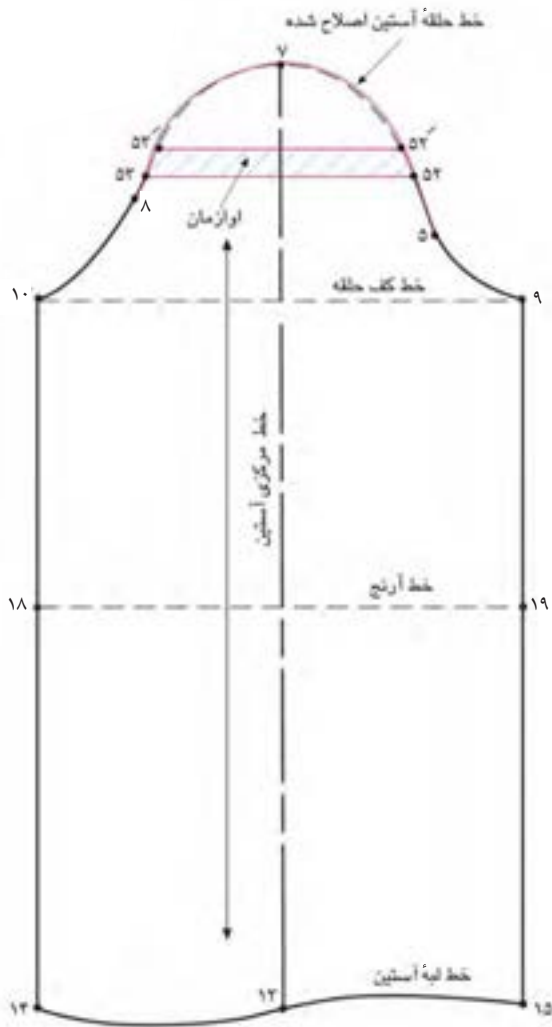

▲ شکل ۱۰۲-۷

a خط «۵۳→۵۲» را قیچی کنید. (شکل ۱۰۱-۷)
a به اندازه‌ای که پاترون را باز کرده‌اید، فاصله بین دو تکه آستین را اوازمان دهید؛ نقاط «۵۳'» و «۵۲'» به دست می‌آید.
a در فاصله نقاط موازنه «۸ → ۵» خط جدید حلقه آستین را اصلاح کنید. (شکل ۱۰۲-۷)

a علت: پاترون آستین در قسمت کاپ آن حالت کشیدگی داشته و کوتاه است و اصطلاحاً بالاتنه روی آستین قرار می‌گیرد.
a راه حل: روی پاترون بر عکس کاپ بلند انجام دهید؛ قسمت بالای آستین را قیچی کرده و به اندازه‌ای که لازم است، باز کنید.
a در فاصله بالاتر از «نقطه ۸» (موازنه پشت) خطی موازی با خط کف حلقه به نام «۵۳→۵۲» رسم کنید.

استاندارد مهارت: نازکدوزی زنانه درجه ۲ (الگو)

۸۸و۷-۹۱/۴۱/۲/۴

پیمانه مهارتی: ترسیم الگوی انواع لباس

۸۸و۷-۹۱/۴۱/۲/۴-۲

واحد کار: ۸: ترسیم الگوی انواع لباس

۸۸و۷-۹۱/۴۱/۲/۴-۲۸

واحد کار هشتم

توانایی ترسیم الگوی انواع لباس



هدف های رفتاری

انتظار می رود فراگیرنده پس از مطالعه این واحد درسی بتواند به اهداف زیر دست یابد:

- ۱- الگوی اساس بالاتنه را به الگوی پیراهن تبدیل کند.
- ۲- الگوهای پیراهن را براساس میزان گشادی توضیح دهد.
- ۳- الگوهای پیراهن را براساس میزان گشادی ترسیم کند.
- ۴- از جدول آزادی های لباس استفاده کند.
- ۵- الگوی یک مدل پیراهن با برش پرنسسی یکسره، جیب دار، یقه انگلیسی جلو باز با دگمه خور را ترسیم کند.
- ۶- الگوی یک مدل پیراهن با برش زیر سینه و غیر قرینه، دامن ترک نیلوفری را ترسیم کند.
- ۷- الگوی یک مدل پیراهن با برش بالاتنه و خط کمر جدا، بدون آستین، دامن کلوش و یقه حلزونی را ترسیم کند.
- ۸- الگوی یک مدل پیراهن کلوش با برش پرنسسی با جلیقه را ترسیم کند.
- ۹- الگوی یک مدل پیراهن فون با پیلی را ترسیم کند.
- ۱۰- الگوی یک مدل پیراهن با برش بالاتنه الگو را انجام دهد.
- ۱۱- الگوی یک دامن حاملگی را ترسیم کند.
- ۱۲- الگوی یک مدل دامن میخی را ترسیم کند.

اندازه‌گیری اندام + آزادی یا اضافات الگو + گشادی طرح لباس = خطوط محیطی* لباس
این فرمول گشاد یا چسبان بودن انواع لباس را مشخص می‌کند، خطوط محیطی تمام پیراهن‌ها در اصل اضافات است که در طراحی الگو، اندازه‌گیری و مدل‌سازی پیراهن داده می‌شود. اضافات هر کدام از پیراهن‌ها متفاوت است. جدول زیر اضافات مربوط به پیراهن است.

جدول آزادی لباس‌ها

طراحی محیطی لباس Silhouette	پیراهن - بلوز - تاپ - شلوار - دامن - جلیقه			کت، پالتو با آستر و بدون آستر		
	دور سینه	دور کمر	دور باسن	دور سینه	دور کمر	دور باسن
خیلی چسبان Close Fitting	۰-۲/۵ cm کم شود	۰-۰/۷۵ cm کم شود	۰-۳ cm کم شود	-	-	قابل اجرا نیست
چسبان Fitted	۳/۲۵-۵ cm	۰/۷۵-۲ cm	۴/۵-۱۰ cm	۸/۲۵-۱۱ cm	۲/۵-۶/۲۵ cm	۱۰-۱۷/۷۵ cm
کمی چسبان Semi-Fitted	۵-۸/۵ cm	۲-۵ cm	۱۰-۱۵ cm	۱۱/۵-۱۷/۷۵ cm	۶/۵-۱۰ cm	۱۷/۷۵-۲۵ cm
گشاد Loose-Fitting	۸/۵-۲۰ cm	۵/۷۵-۱۵ cm	۱۵-۲۵ cm	۱۵-۲۵ cm	۱۰-۲۰ cm	۲۵-۳۵/۵ cm
خیلی گشاد Very loose Fitting	بیشتر از ۲۰	بیشتر از ۱۵	بیشتر از ۲۵	بیشتر از ۲۵	بیشتر از ۲۰	بیشتر از ۳۵/۵

(جدول ۱)



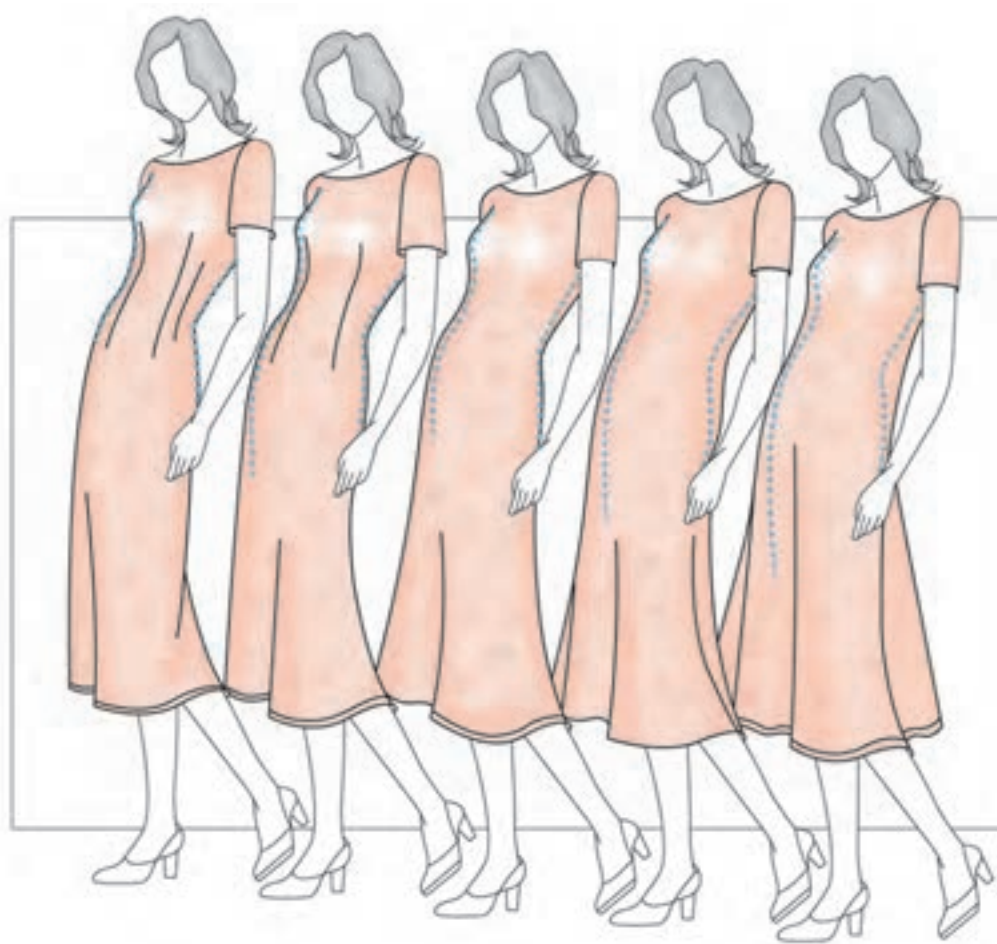

خیلی چسبان
اغلب بافتنی یا استرچ

چسبان

کمی چسبان

گشاد

خیلی گشاد

▲ شکل ۱-۸



چسبان

خیلی چسبان



خیلی گشاد

گشاد

کمی چسبان

کشادی و آزادی پیراهن

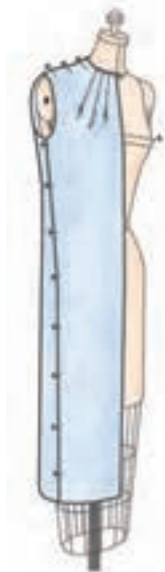

▲ با جابه‌جا کردن پنس (انتقال پنس) و آزادی در پهلوهای لباس کمی گشاد می‌شود.

▲ در لباس چسبان می‌توانید فقط از پنس سرشانه و زیر سینه استفاده کنید.

▲ برای تهیه لباس چسبان گرفتن دو پنس جلو الزامی است.



▲ با بستن پنس و دادن اوزمان طبیعی، لباس گشاد می‌شود.

▲ با تبدیل پنس به چین یا پیلی و آزادی در پهلوها، لباس گشاد می‌شود.

▲ با رد کردن پنس در برش و بقیه آن به چین و پیلی و کمی آزادی در پهلو، لباس گشاد می‌شود.

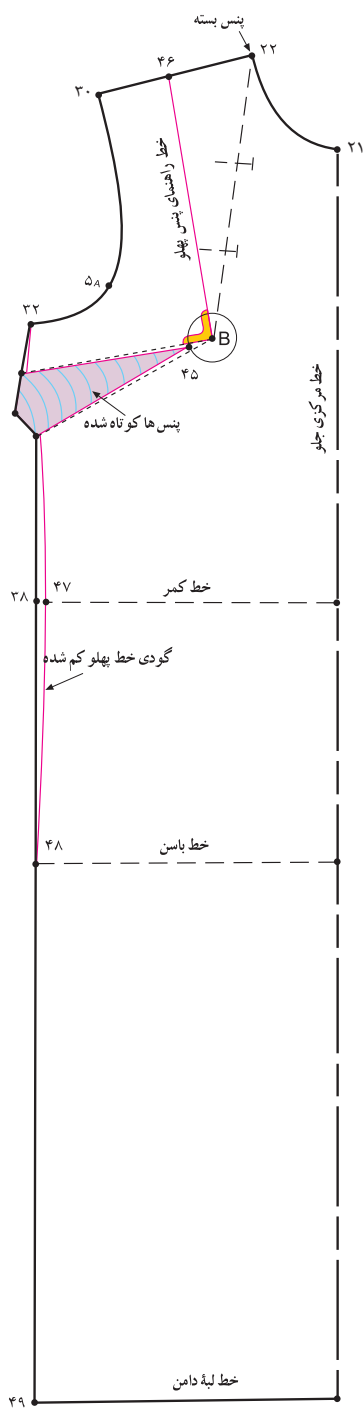

▲ شکل ۶-۸

▲ حالت گشاد

در ترسیم الگوی اساس این پیراهن‌ها معمولاً از پنس‌های زیر سینه و دامن صرف نظر می‌شود. خط پهلو را صاف ترسیم کرده سپس از گودی کمر آن کمی گرفته می‌شود. (شکل ۶-۸)

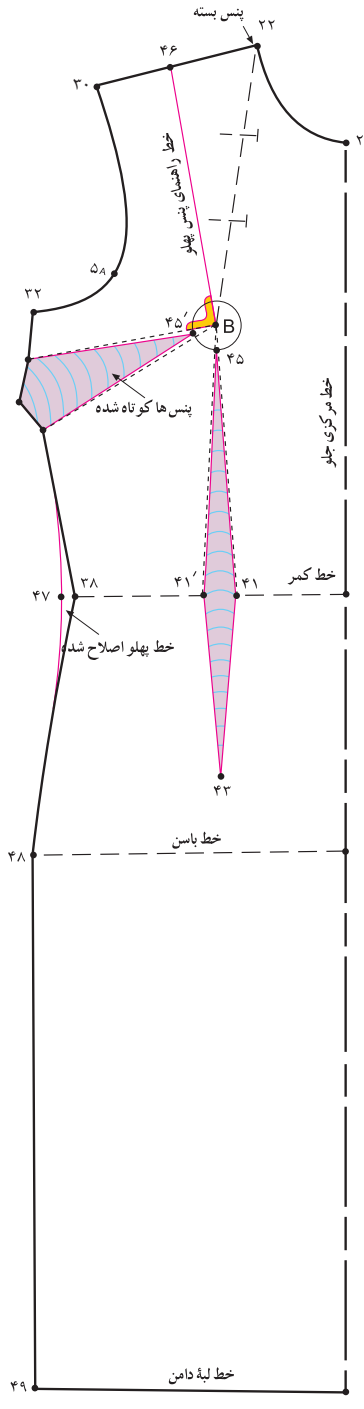

▲ شکل ۵-۸

▲ کمی چسبان

این پیراهن کمی آزادی دارد و خیلی چسبان نیست؛ پنس زیر سینه کمتر از اندازه اصلی ترسیم شده و کمی از گودی کمر گرفته می‌شود. (شکل ۵-۸)

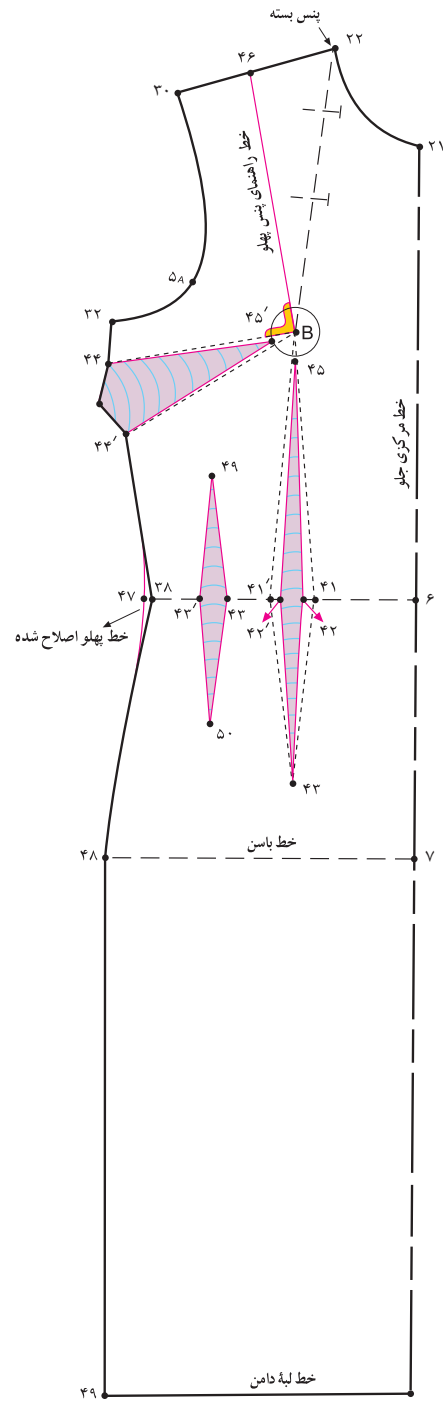

▲ شکل ۴-۸

▲ چسبان، دو پنس

این پیراهن کاملاً چسبان است؛ برای بهتر قرار گرفتن پنس‌ها، دو پنس ترسیم می‌شود؛ زیرا پهنای پنس زیر سینه نباید بیشتر از ۴ سانتی‌متر باشد؛ بیشتر از این مقدار به دو پنس تقسیم می‌شود. (شکل ۴-۸)

رد کردن پنس در برش

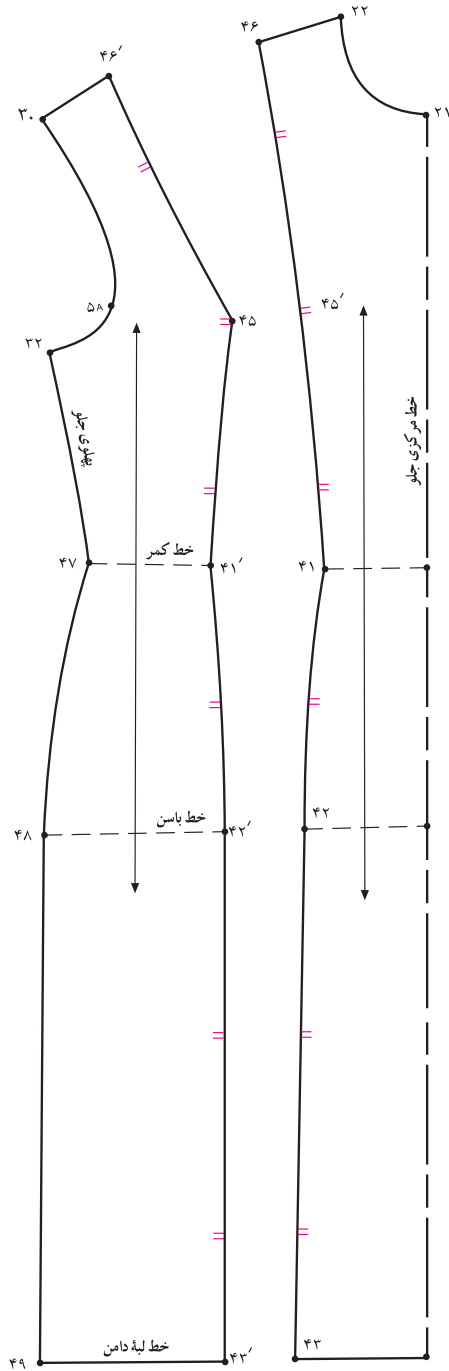

شکل ۸-۸ ▲

تبدیل پنس پایی یا چین

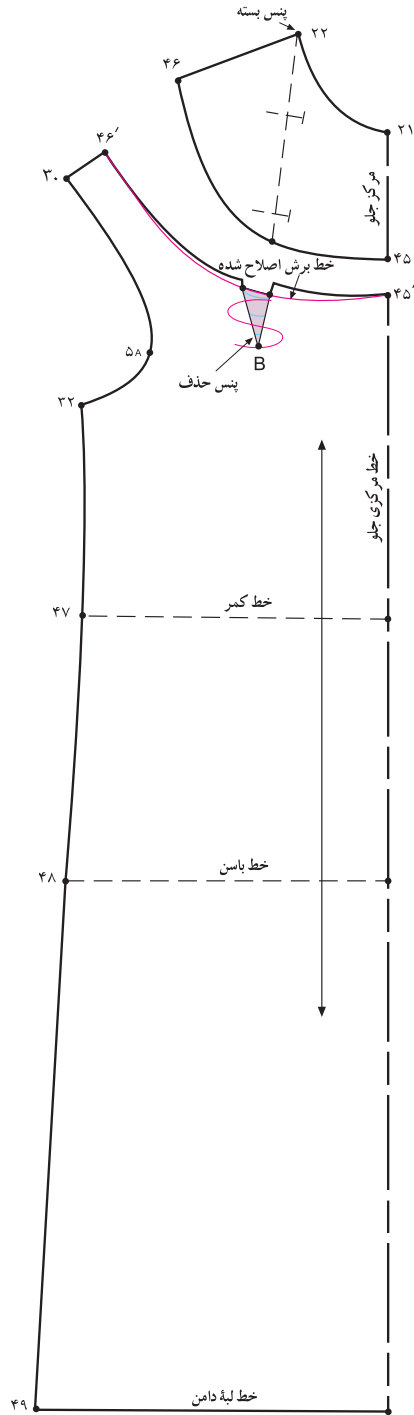

شکل ۸-۷ ▲



○ توجه كنيد:

در ترسيم الگوى اين پيراهن، پنس زير سينه حذف و پنس سينه بسته شده و تبديل به اوازمان طبيعى مى شود. هر اندازه كه بخواهيد اوازمان را كم يا زياد كنيد، بايد طول و پهناى پنس سينه را كم يا زياد كنيد. هر چه طول كمتر و عرض بيشتر باشد، مقدار اوازمان بيشتر و برعكس آن، هر چه طول بيشتر و عرض كمتر، مقدار اوازمان كمتر خواهد بود.

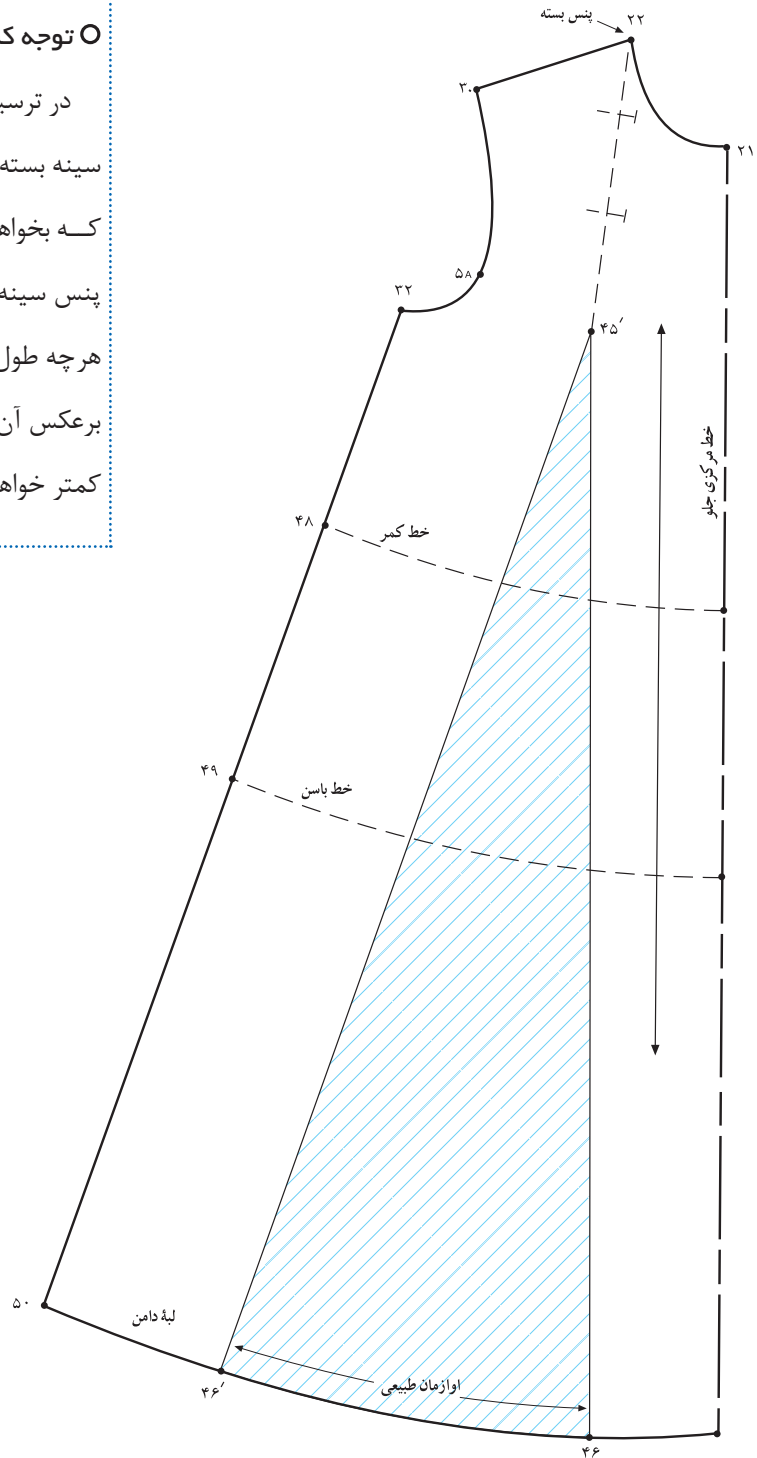

شکل ۸-۹

پیراهن جلو باز پرشی از سرشانه و یقه انگلیسی



▲ شکل ۱۰-۸

از روی الگوی اساس پیراهن* (با توجه به مدل آن) که انتقال پنس سینه به سرشانه انجام شده رولت کنید.
از نقاط «۲۱ و ۲۲» با توجه به گشادی حلقه یقه انگلیسی داخل شده؛ نقاط «۴۷ و ۴۶» به دست می آید.
با توجه به مدل لباس اندازه دگمه خور لباس از نقاط «۴۷ و ۴۳» بیرون آمده؛ نقاط «۴۸ و ۴۹» به دست می آید.
از نقاط «۷ و ۳۸» به اندازه «۱ سانتی متر» پایین آمده؛ نقاط «۵۰ و ۵۱» به دست می آید، این خط جدید کمر است.
خط جدید کمر = ۵۱ → ۵۰

روی خط جدید کمر پنس زیر سینه «۴۱ و ۴۱'» را جابه جا کرده؛ نقاط «۵۲ و ۵۲'» محل جدید پنس زیر سینه است.
از «نقطه B» سر سینه حداکثر تا «۲ سانتی متر» پنس سینه و زیر سینه را کوتاه کنید؛ «نقاط ۴۵ و ۴۵'» به دست می آید.
از انتهای پنس زیر سینه «نقطه ۴۳» خطی موازی با مرکز جلو رسم کرده؛ خط «۵۳ و ۵۴» بنامید.
روی قسمت جلو برش پرنسسی (یکسره) را ترسیم کنید (قبلاً در انتقال پنس ها این برش آموزش داده شده است).
برای گشاد کردن حلقه آستین از «نقطه ۳۲» به اندازه دلخواه (بستگی به مدل لباس دارد) پایین آمده؛ «نقطه ۵۵» به دست می آید.
از «نقطه ۵۵» به اندازه صفر تا $\frac{1}{2}$ اندازه گشاد شده (فاصله ۵۵ → ۳۲) بیرون آمده؛ «نقطه ۵۶» به دست می آید.
قبل از برش، قطعات را شماره گذاری کرده علایم راستای پارچه و نقاط موازنه* را روی الگو رسم کنید.
از «نقطه ۵۴» تکه های شماره ۱ و ۲ الگو را از یکدیگر جدا کنید. (شکل ۱۱-۸)

در الگوی پشت عیناً همانند جلو عمل کنید با این تفاوت که اندازه گشادی یقه در پشت فرق می کند.

در این مدل، ۱ سانتی متر = ۴۶ → ۲۲ = ۵۷ → ۱۰

$\frac{1}{2}$ فاصله ۵۷ → ۱۰ = ۵۸ → ۲

خط کش منحنی را روی پنس سرشانه پشت قرار داده؛ خط برش پرنسسی (یکسره) پشت را رسم کنید. (شکل ۱۲-۸)



○ توجه کنید:

مدل هایی که خط کمر آنان چسبان است و آستین به آنان دوخته می شود، به علت کشیده شدن در قسمت پهلو، پیشنهاد می شود خط کمر حداقل «۱ سانتی متر» پایین تر آمده تا خط کمر در محل واقعی خود قرار گیرد.



* با توجه به مدل لباس، اندازه آزادی و اضافه لباس را در الگوی اساس در نظر بگیرید؛ مثال برای مانو از الگویی استفاده کنید که آزادی های متناسب آن را داراست، یا برای لباس چسبان از آزادی کمتری استفاده شود.

** هنرجوی محترم در این الگو به علت داشتن خطوط زیاد، علامت موازنه گذاشته نشده ولی باید قبل از جدا کردن الگو، علامت موازنه ها گذاشته شود.

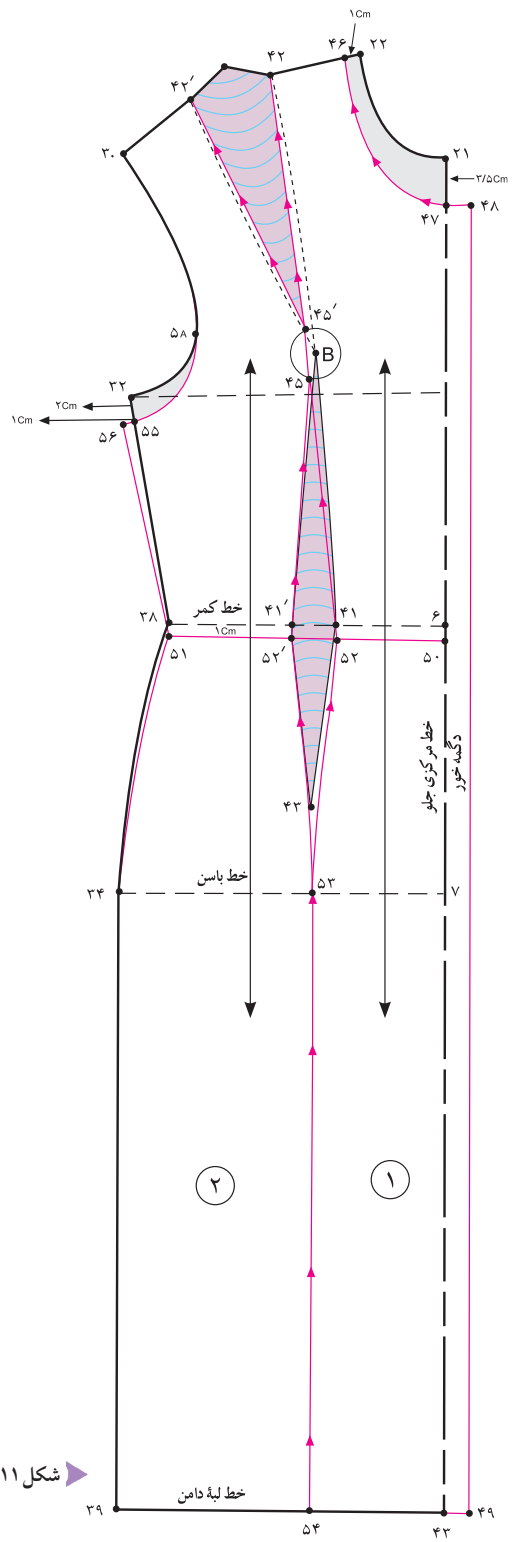
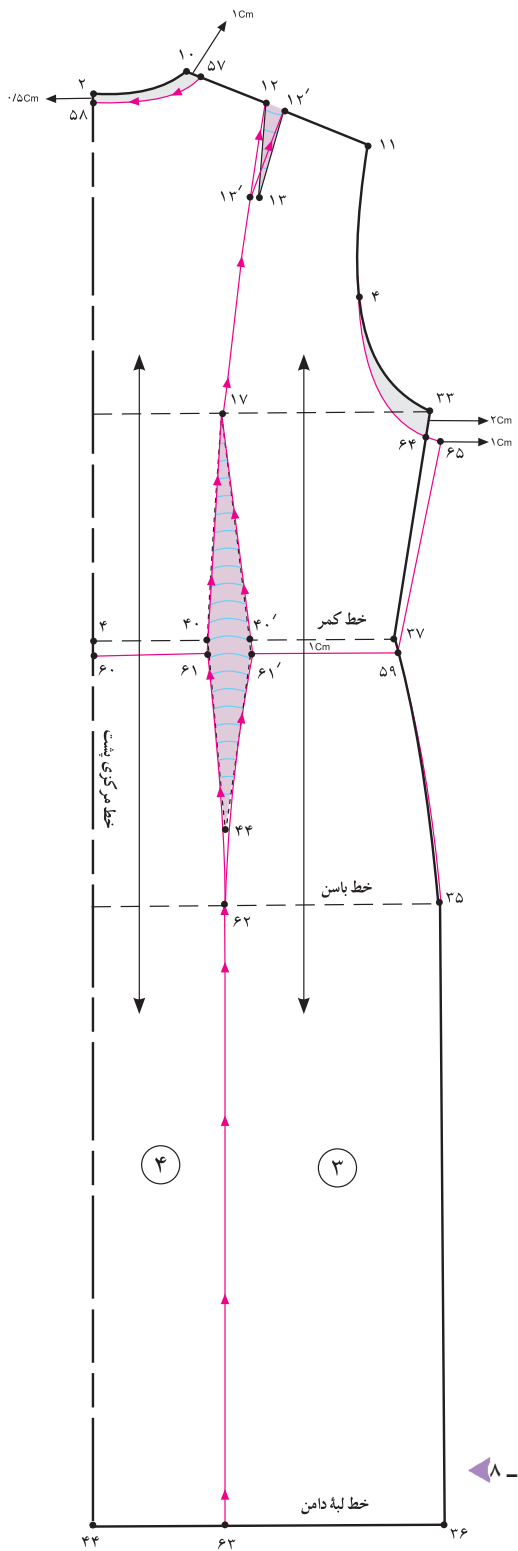



روی تکه شماره ۱، از «نقطه ۵۴» به اندازه دلخواه (بستگی به مدل دارد) اوزمان داده «نقطه ۶۶» به دست می‌آید.

(اندازه بستگی به مدل دارد)، ۵ سانتی‌متر = ۶۶ → ۵۴

در خط کمر «نقطه ۵۲» از گودی کمر کم کنید. (شکل ۱۳-۸)

الگوی یقه انگلیسی و سجاف آن را با توجه مدل ترسیم کنید (در الگوی یقه‌ها این یقه و سجاف آموزش داده شده است). (شکل ۱۴-۸)

سجاف جدای یقه انگلیسی را رولت کنید و اضافات سجاف به رویه آن داده شود. (شکل ۱۷ و ۱۵-۸)

علایم موازنه و راستای پارچه را روی الگوی رو یقه، زیر یقه، سجاف جدا و تکه «شماره ۱» مشخص کنید.

گودی کمر کم شده، نقطه ۵۲

(شکل ۱۶-۸) تکه شماره ۱ = ۴۵' → ۶۶ → ۴۹ → ۶۸ → ۷۵' → ۴۷ → ۴۲

تکه زیر یقه = ۷۶ → ۷۵ → ۷۳ → ۷۲ → ۷۱

تکه رو یقه = ۷۶ → ۷۵ → ۷۳ → ۸۰ → ۷۱

تکه سجاف جدا = ۷۷ → ۴۹' → ۶۸' → ۷۳' → ۷۵' → ۷۸'

شکل ۱۷- ۸

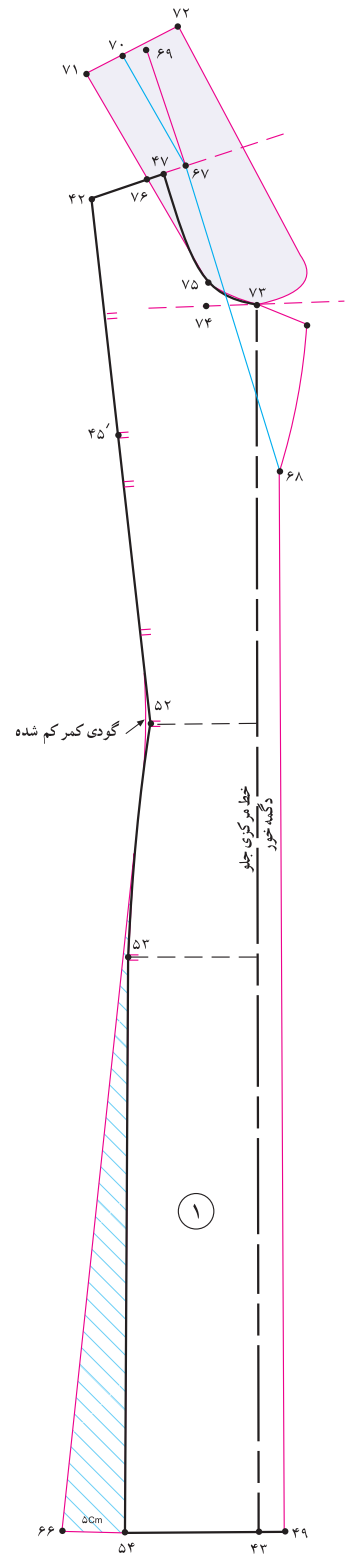

شکل ۱۳- ۸

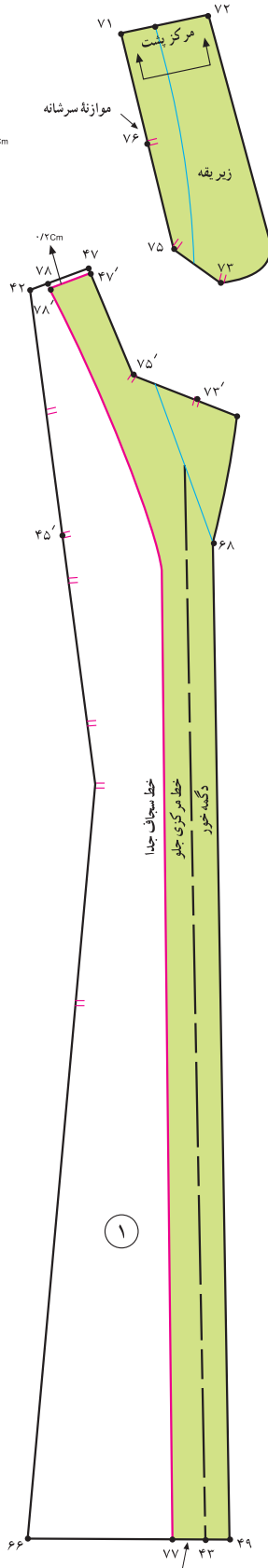

شکل ۱۴- ۸

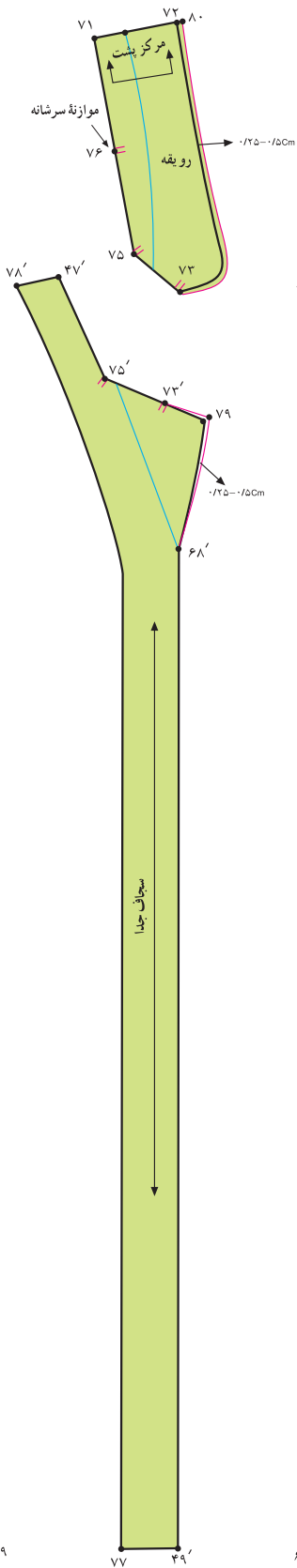

شکل ۱۵- ۸

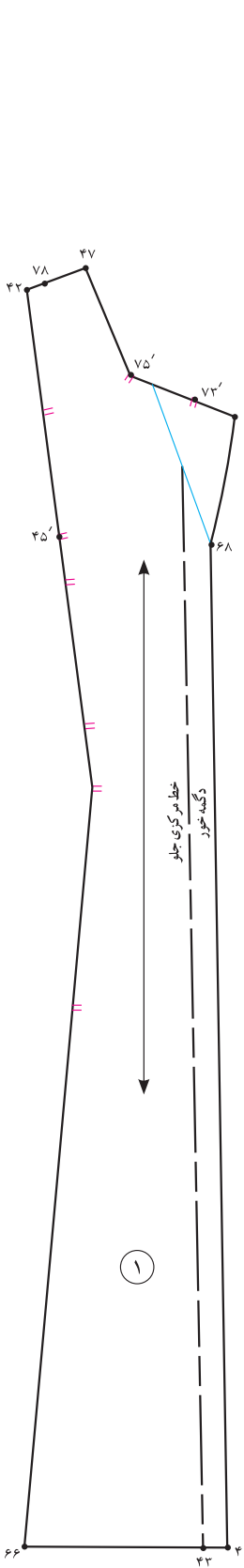

شکل ۱۶- ۸

روی تکه شماره ۲، درزهای پهلو و برش نقاط «۵۴' و ۳۹» را به اندازه دلخواه (بستگی به مدل دارد) اوزمان دهید.

اندازه اوزمان بستگی به مدل دارد) ۵ سانتی متر = $۵۴' \rightarrow ۸۱ = ۳۹ \rightarrow ۸۲$

در خط کمر نقاط «۵۱ و ۵۲'» از گودی کمر کم کنید. (شکل ۸-۱۸)

گودی کمر کم شده، ۵۱ و ۵۲'

روی تکه شماره ۲، تکه جیب، برگردان لبه جیب و دهانه آن را مطابق مدل رسم کنید. (شکل ۸-۱۹)

تکه بالایی پهلو جلو « $۸۵ \rightarrow ۸۶ \rightarrow ۵۶ \rightarrow ۲۹ \rightarrow ۴۲'$ » را رولت کنید. (شکل ۸-۲۰)

تکه بالایی پهلو جلو = $۴۲' \rightarrow ۲۹ \rightarrow ۵۶ \rightarrow ۸۶ \rightarrow ۸۵$

تکه پایینی پهلو جلو « $۸۱ \rightarrow ۸۲ \rightarrow ۸۴ \rightarrow ۸۳$ » را رولت کنید. (شکل ۸-۲۱)

تکه پایینی پهلو جلو = $۸۱ \rightarrow ۸۲ \rightarrow ۸۴ \rightarrow ۸۳$

تکه برگردان لبه جیب « $۸۷ \rightarrow ۸۴' \rightarrow ۸۳'$ » را رولت کنید. (شکل الف ۸-۲۲)

تکه برگردان لبه جیب = $۸۷ \rightarrow ۸۴' \rightarrow ۸۳'$

در صورتی که بخواهید کیسه جیب جداگانه دوخته شود، تکه کیسه جدا جیب « $۸۳ \rightarrow ۸۴ \rightarrow ۸۶ \rightarrow ۸۵$ » را رولت کنید.

کیسه جدا جیب = $۸۳ \rightarrow ۸۴ \rightarrow ۸۶ \rightarrow ۸۵$

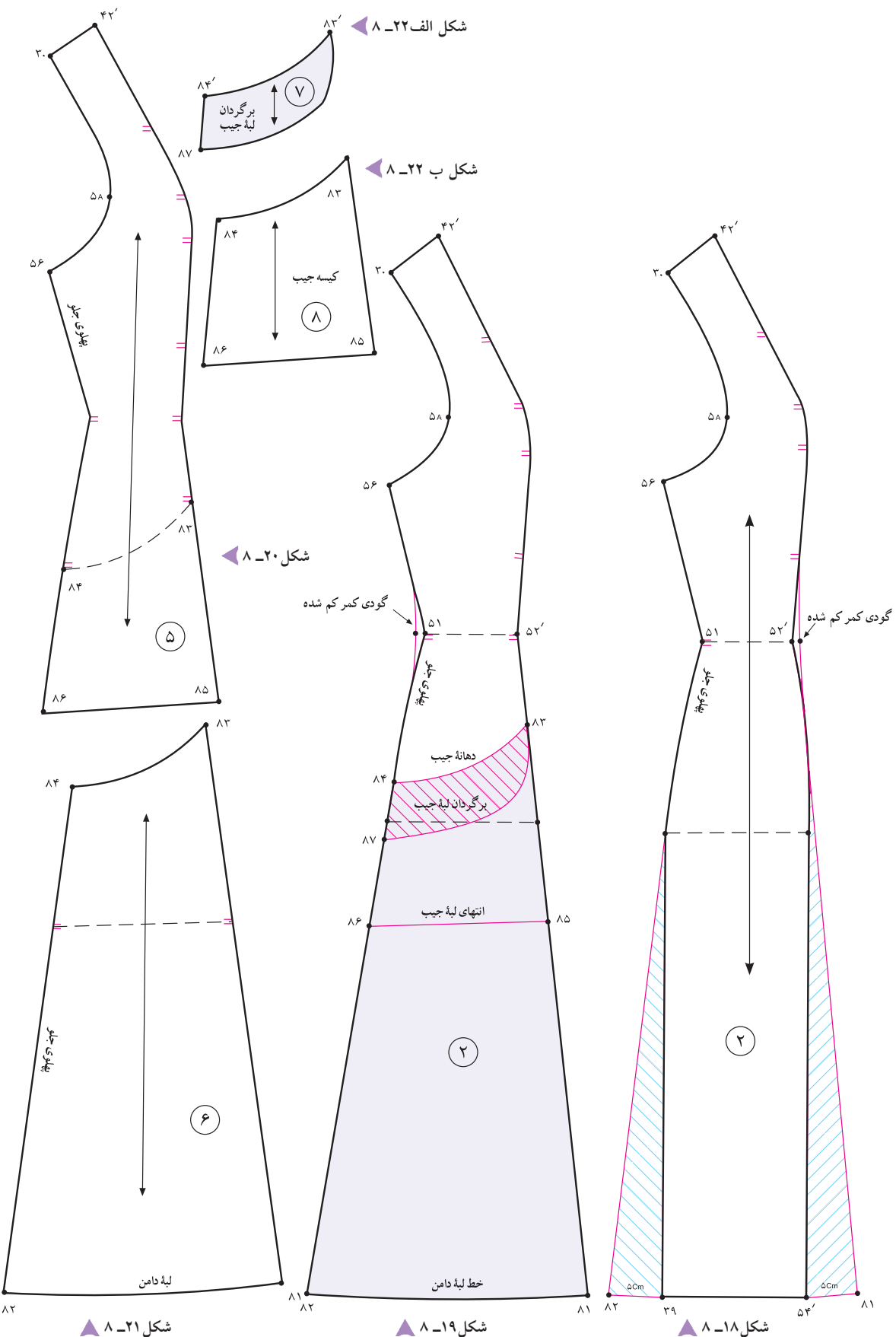

شکل الف ۸-۲۲

شکل ب ۸-۲۲

شکل ۸-۲۰

شکل ۸-۲۱

شکل ۸-۱۹

شکل ۸-۱۸



روی تکه‌های شماره ۳ و ۴ «مرکزی پشت و پهلو پشت» به اندازه اوزمان جلو نقاط «۶۳، ۶۳'، ۳۶» اوزمان دهید.

(اندازه اوزمان بستگی به مدل دارد) ۵ سانتی‌متر = ۹۰ → ۶۳ = ۸۹ → ۶۳' = ۸۸ → ۳۶

در خط کمر نقاط «۵۹ و ۶۱» از گودی کمر کم کنید. (شکل‌های ۲۴ و ۲۳-۸)

گودی کمر کم شده، نقاط ۶۱ و ۵۹

در صورت ظریف بودن پارچه لباس، می‌توانید فقط از سجاف یقه پشت استفاده کنید.

سجاف جدای یقه پشت را رسم کرده آن را رولت کنید. (شکل ۲۷-۸)

علایم راستای پارچه و موازنه را روی قطعات الگو مشخص کنید. (شکل‌های ۲۶ و ۲۵-۸)

الگوی شماره ۴ را روی دولای بسته پارچه قرار دهید.

تکه مرکزی پشت = ۴۴ → ۹۰ → ۱۲ → ۵۷ → ۵۸

تکه پهلو پشت = ۸۹ → ۸۸ → ۶۵ → ۱۱ → ۱۲'

سجاف جدای یقه = ۹۲ → ۹۱ → ۵۷' → ۵۸'

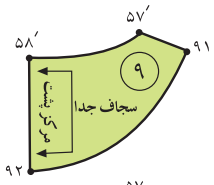

شکل ۲۷- ۸

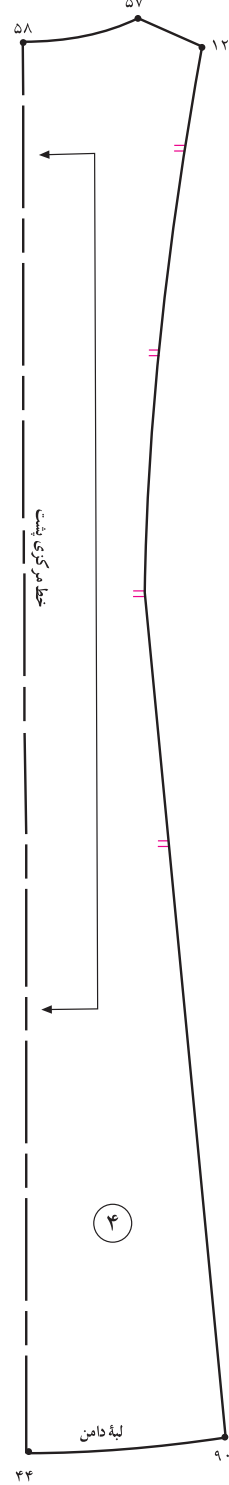

شکل ۲۶- ۸

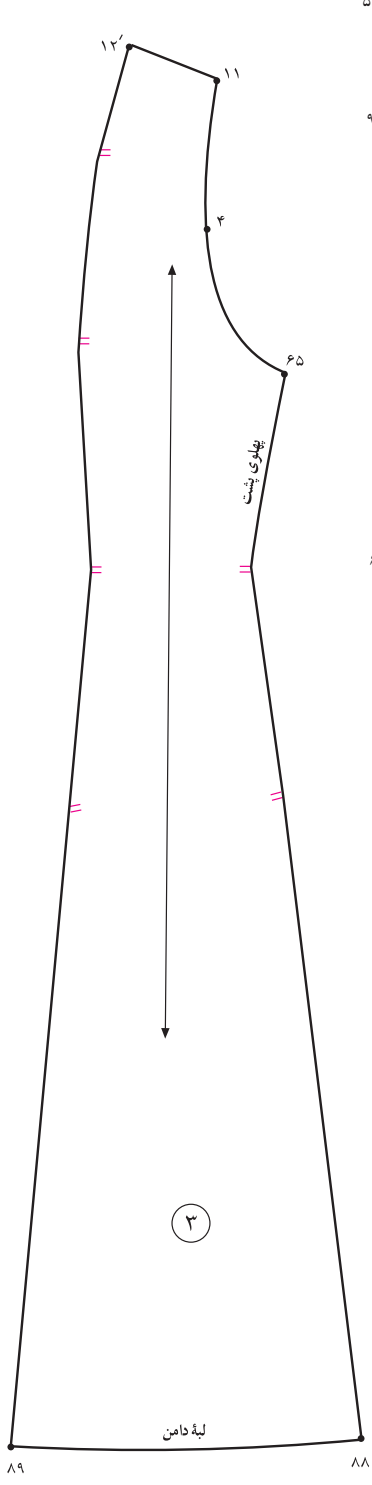

شکل ۲۵- ۸

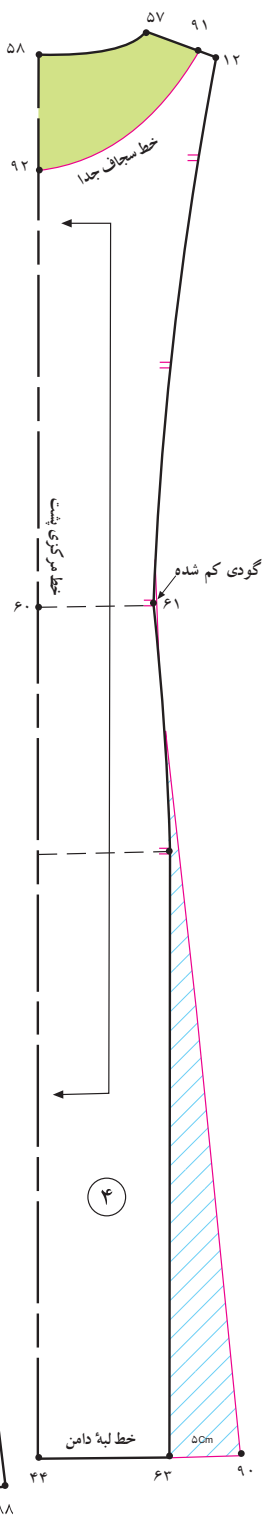

شکل ۲۴- ۸

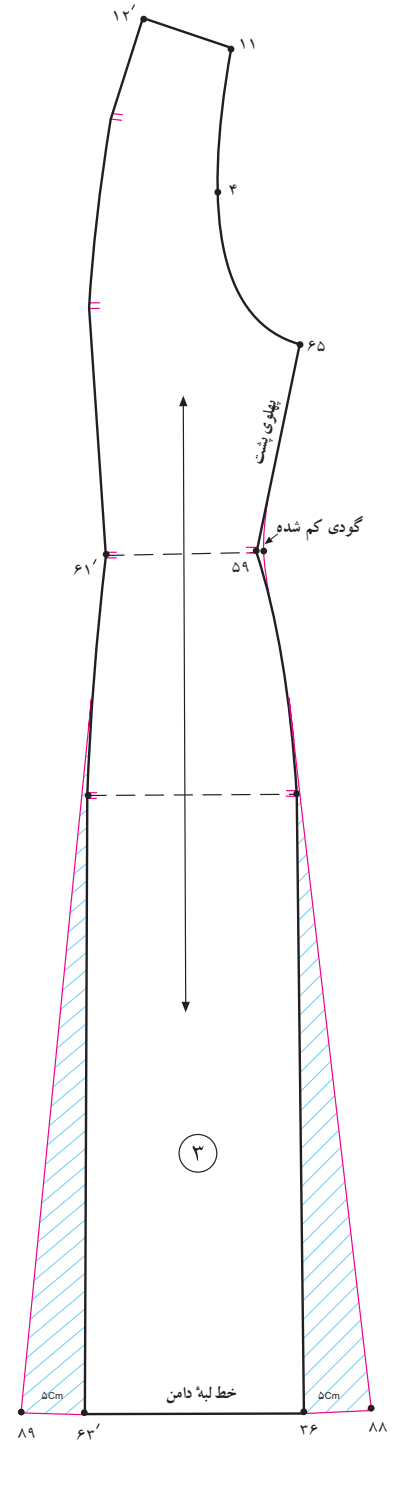

شکل ۲۳- ۸



از الگوی اصلاح شده آستین - که قد آن تا آرنج است - رولت کنید.

طول قد آستین را به اندازه دلخواه (با توجه به مدل) کوتاه کنید.

(با توجه به مدل) قد آستین کوتاه شده $۹۴ \rightarrow ۱۸ = ۹۳ \rightarrow ۱۹$

از نقاط «۹۳ و ۹۴» به اندازه «۱ سانتی متر» کم کنید.

(اندازه آن بستگی به مدل دارد) ۱ سانتی متر $۹۹ \rightarrow ۹۳ = ۱۰۰ \rightarrow ۹۴$

از نقاط «۱۰ و ۹» به اندازه فاصله «۵۵ \rightarrow ۵۶» پایین آمده؛ نقاط «۹۷ و ۹۵» به دست می آید.

به اندازه فاصله $۵۶ \rightarrow ۵۵$ در بالاتنه جلو $۹۷ \rightarrow ۱۰ = ۹۵ \rightarrow ۹$

از نقاط «۹۷ و ۹۵» به اندازه فاصله «۳۲ \rightarrow ۵۵» بیرون آمده؛ نقاط «۹۶ و ۹۸» به دست می آید.

به اندازه فاصله $۳۲ \rightarrow ۵۵$ در بالاتنه جلو $۹۸ \rightarrow ۹۷ = ۹۶ \rightarrow ۹۵$

از نقاط «۹۶ و ۹۸» فرم هلال کف حلقه آستین را تا نقاط «۵ و ۸» رسم کنید. (شکل ۲۸-۸)

برای ترسیم سجاف جدا و سرخود آستین از نقاط «۹۹ و ۱۰۰» به اندازه «۴ سانتی متر» بالا آمده؛ نقاط «۱۰۱ و ۱۰۲» به دست

می آید. (شکل ۲۹-۸)

۴ سانتی متر $۱۰۲ \rightarrow ۱۰۰ = ۱۰۱ \rightarrow ۹۹$

روی آستین و سجاف جدا، راستای پارچه را رولت کنید. (شکل های ۳۱ و ۳۰-۸)

تکه سجاف جدا آستین را رولت کنید.

تکه سجاف جدا $۱۰۲ \rightarrow ۱۰۱ \rightarrow ۱۰۰' \rightarrow ۹۹'$

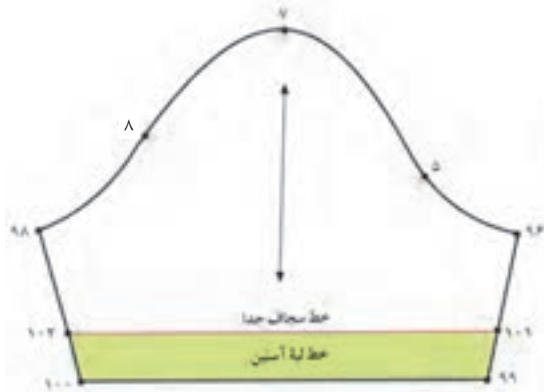

▲ شکل ۲۹- ۸

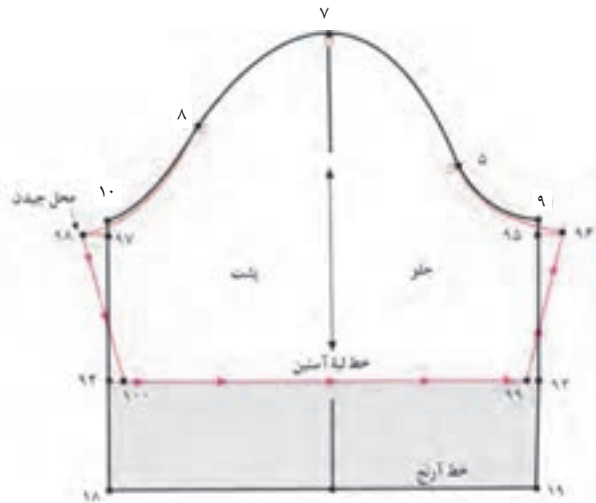

▲ شکل ۲۸- ۸

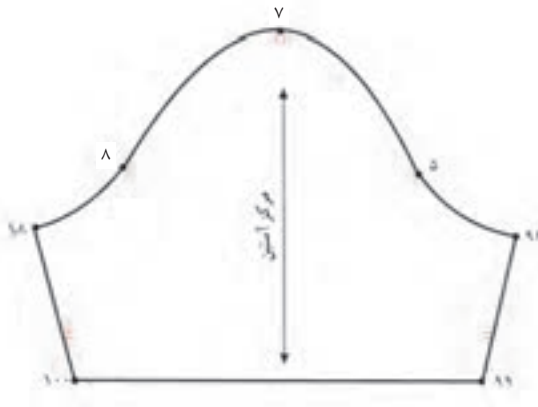

▲ شکل ۳۰- ۸

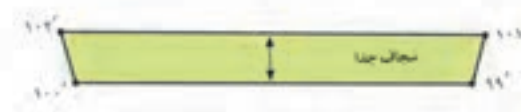

▲ شکل ۳۱- ۸

استاندارد مهارت: نازک‌دوزی زنانه درجه ۲ (الگو)

۸۸۷-۹۱/۴۱/۲/۴

پیمانۀ مهارتی: ترسیم الگوی انواع لباس

۸۸۷-۹۱/۴۱/۲/۴-۲

واحد کار ۸: ترسیم الگوی انواع لباس

۸۸۷-۹۱/۴۱/۲/۴-۲۸



▲ شکل ۳۲-۸

الگوی یک مدل پیراهن با برش سرتاسری با یقه و آستین را رسم کنید.

پیراهن بابرش بالاتنه غیرقرینه، بدون آستین و دامن ترک نیلوفری



▲ شکل ۳۳- ۸

از روی الگوی اساس پیراهن (با توجه به مدل) رولت کنید.

با توجه به مدل از نقاط «۳۲ و ۳۳» در خطوط پهلوی جلو و پشت پایین آمده؛ خطوط برش زیرسینه و پشت، «۴۶→۴۷» و «۴۸→۴۹» را رسم کنید. (شکل ۳۴-۸)

خطوط برش در جلو و پشت ۴۶→۴۷=۴۸→۴۹

پنس سرشانه پشت را در سایزهای پایین تر از «۴۲» حذف کرده (در صورت لزوم)، پهنای آن را از انتهای سرشانه «نقطه ۱۱» داخل شده؛ «نقطه ۵۰» به دست می آید.

پهنای پنس = ۵۰→۱۱

از «نقطه ۵۰» تا نزدیکی «نقطه ۴» موازنه حلقه آستین مقدار پنس را کم کنید. (شکل ۳۵-۸)

در قسمت جلوی دامن، به وسیله خط کش مخصوص منحنی پنس ها کمی از پنس های دامن کم کنید.

از انتهای پنس های جلو و پشت، خطی موازی با خطوط مرکزی جلو و پشت رسم کنید.

موازی با خط مرکزی جلو = ۵۱→۵۲

موازی با خط مرکزی پشت = ۵۴→۵۵

قبل از برش، قطعات الگو را شماره گذاری کرده و علایم موازنه و راستای پارچه را روی الگو مشخص کنید.

مطابق شکل از روی خط راهنمای چیدن الگو، قطعات خطوط برش افقی و عمودی الگو از یکدیگر جدا شود.

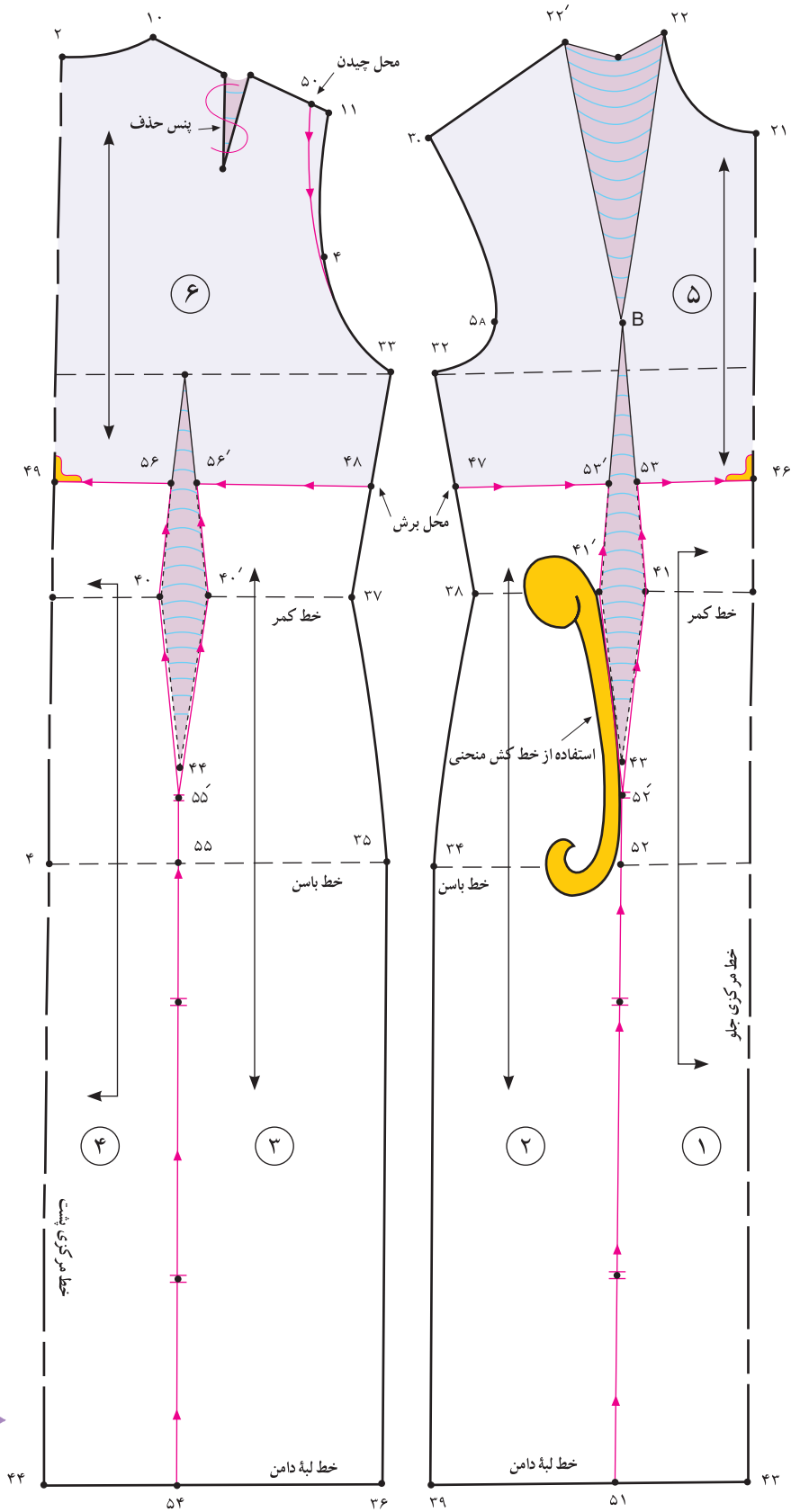

شکل ۳۵ - ۸

شکل ۳۴ - ۸



از «نقطه B» سرسینه، به اندازه حداکثر «۲ سانتی‌متر» پنس زیر سینه را کوتاه کنید.

پنس کوتاه شده، ۲ سانتی‌متر = $B \rightarrow 45$

این پیراهن بدون آستین است؛ بنابراین باید از گشادی حلقه آستین و پهنای سرشانه کم شود؛ به همین منظور از نقاط «۳۰ و ۵۰»

به اندازه دلخواه (بستگی به مدل دارد) داخل شده؛ نقاط «۶۳ و ۶۴» به دست می‌آید.

به اندازه دلخواه (بستگی به مدل دارد)، در اینجا ۲ سانتی‌متر = $50 \rightarrow 64$ و $63 \rightarrow 30$

از نقاط «۳۲ و ۳۲'» به اندازه‌ای که گشادی زیر حلقه بر طرف شود، داخل شده و بالا بروید؛ نقاط «۶۶ و ۶۵» به دست می‌آید.

به اندازه‌ای که گشادی زیر حلقه بر طرف شود. $65 \rightarrow 32' = 66 \rightarrow 32$

از حلقه گردن پشت نقاط «۲ و ۱۰» به ترتیب «۲ و ۳ سانتی‌متر» کم کرده؛ نقاط «۶۸ و ۶۷» به دست می‌آید. (شکل ۳۷-۸)

(بستگی به مدل دارد) ۲ سانتی‌متر = $2 \rightarrow 68$

(بستگی به مدل دارد) ۳ سانتی‌متر = $10 \rightarrow 67$

مطابق شکل از نقاط «۴۷ و ۴۸» و «۶۷ و ۶۸» قسمت‌های اضافی الگو را قیچی کنید.

به پهلوهای دامن چیده شماره‌های ۱، ۲، ۳، ۴، به اندازه دلخواه اوزمان دهید. (شکل ۴۱، ۴۰، ۳۹، ۳۸-۸)

(در این مدل) ۵ سانتی‌متر = $62 \rightarrow 54 = 61 \rightarrow 54' = 60 \rightarrow 36 = 59 \rightarrow 39 = 58 \rightarrow 51' = 57 \rightarrow 51$

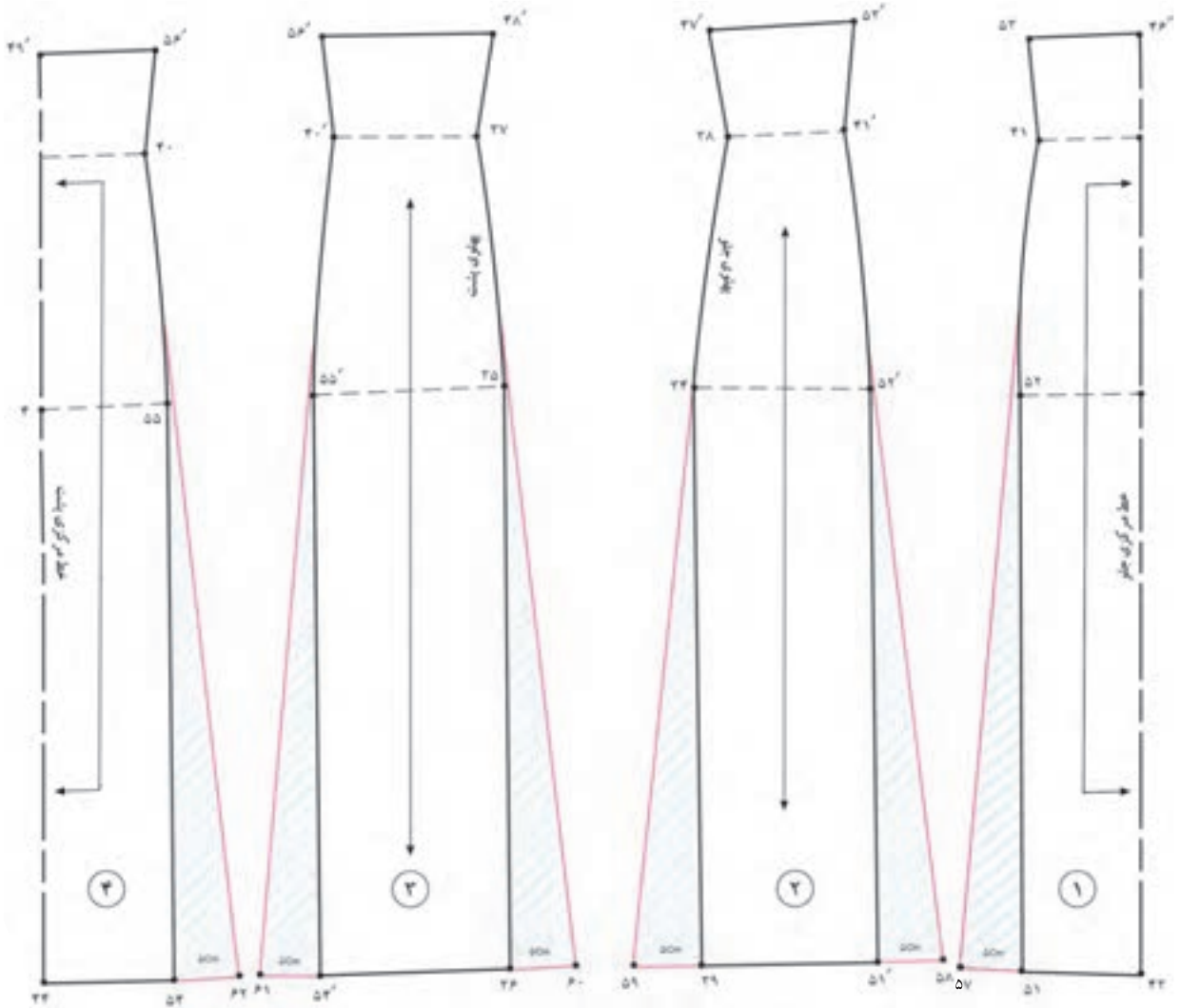
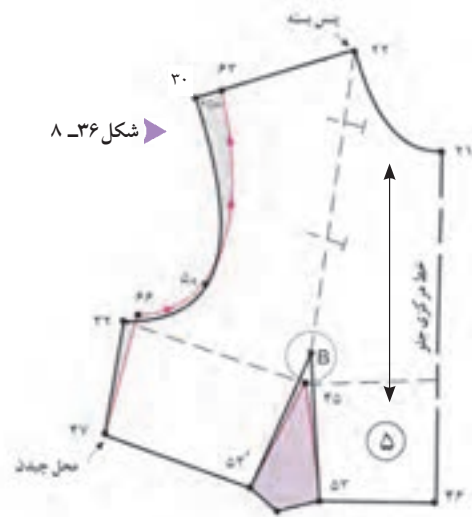
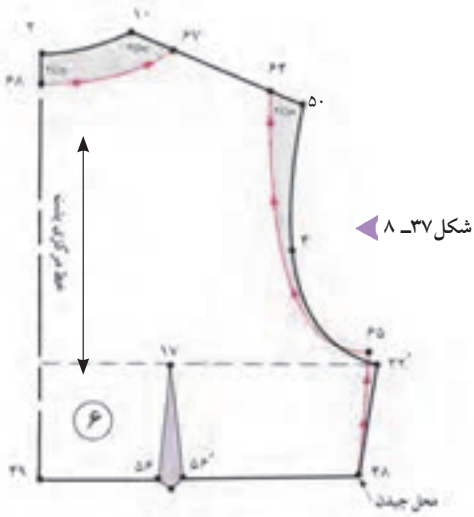

▲ شکل ۸-۴۱

▲ شکل ۸-۴۰

▲ شکل ۸-۳۹

▲ شکل ۸-۳۸



مطابق شکل تکه‌های مرکزی جلو و پشت شماره‌های «۱ و ۴» را (در این مدل) تقریباً به سه قسمت تقسیم کنید.

$$\frac{1}{3} \text{ فاصله } ۵۷ \rightarrow ۶۷ = ۵۷ \rightarrow ۴۳$$

$$\frac{1}{3} \text{ فاصله } ۶۲ \rightarrow ۷۲ = ۶۲ \rightarrow ۴۴$$

تکه‌های پهلو جلو و پشت، شماره‌های «۲ و ۳» را در این مدل تقریباً به پنج قسمت تقسیم کنید.

$$\frac{1}{5} \text{ فاصله } ۵۸ \rightarrow ۶۸ \text{ و } ۵۹ \rightarrow ۶۹ = ۵۸ \rightarrow ۵۹$$

$$\frac{1}{5} \text{ فاصله } ۶۱ \rightarrow ۷۱ \text{ و } ۶۰ \rightarrow ۷۰ = ۶۱ \rightarrow ۶۰$$

مطابق شکل روی الگوی دامن اوزمان نیلوفری را رسم کنید.

از گودی کمر دامن‌ها به وسیله خط‌کش مخصوص پهلو کم کنید. (شکل ۴۵ و ۴۴، ۴۳، ۴۲-۸)

خطوط اوزمان را قیچی کنید.

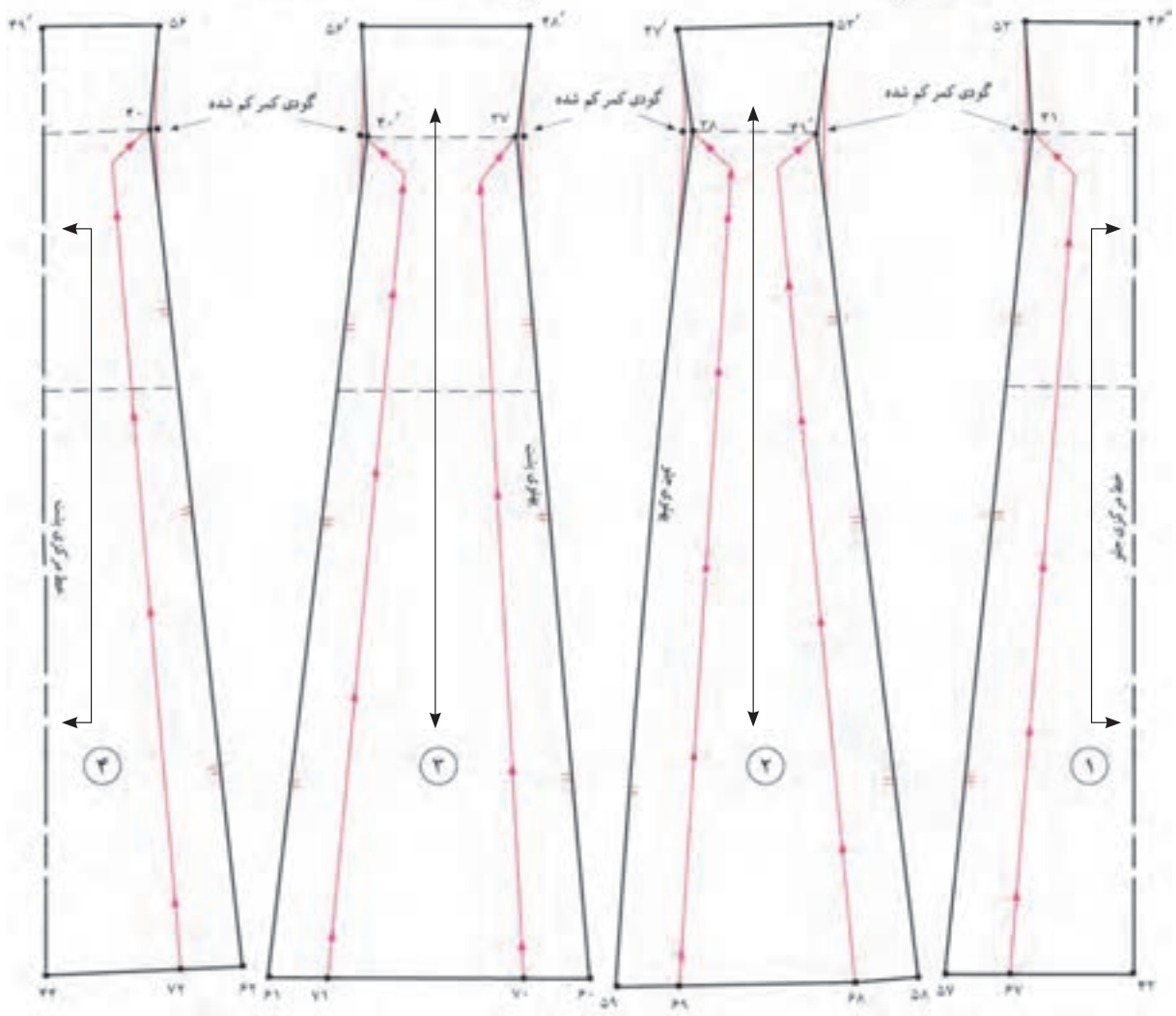

▲ شکل ۸-۴۵

▲ شکل ۸-۴۴

▲ شکل ۸-۴۳

▲ شکل ۸-۴۲

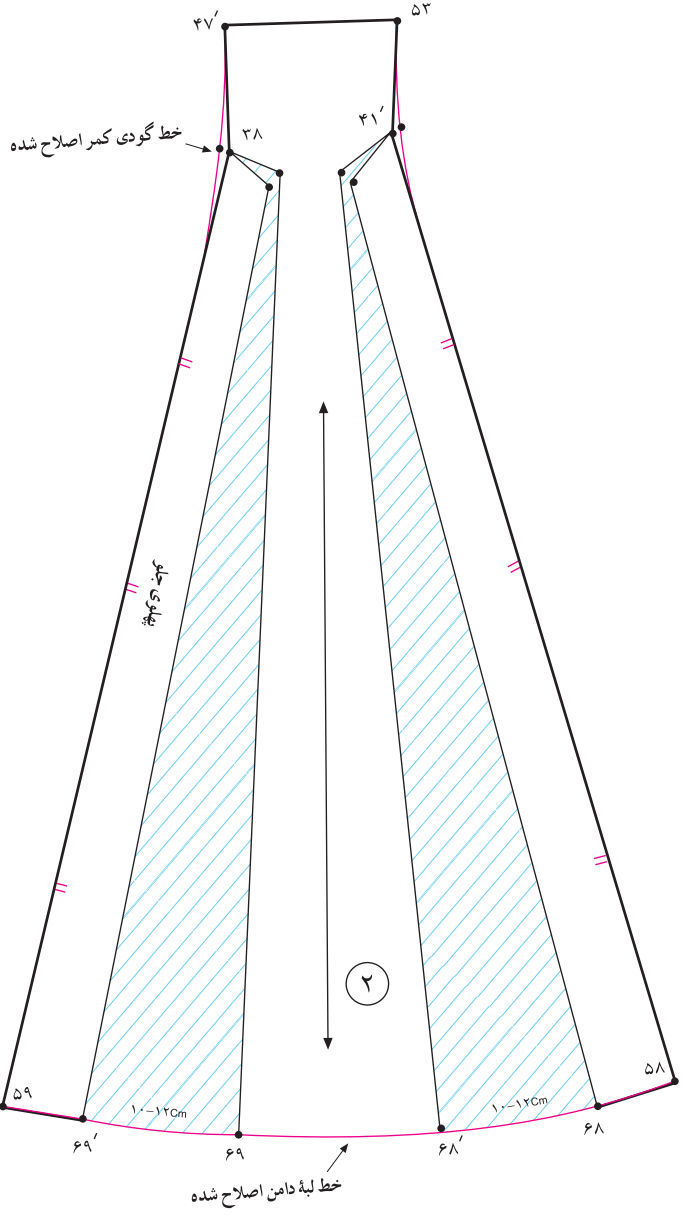

▲ شکل ۴۷ - ۸

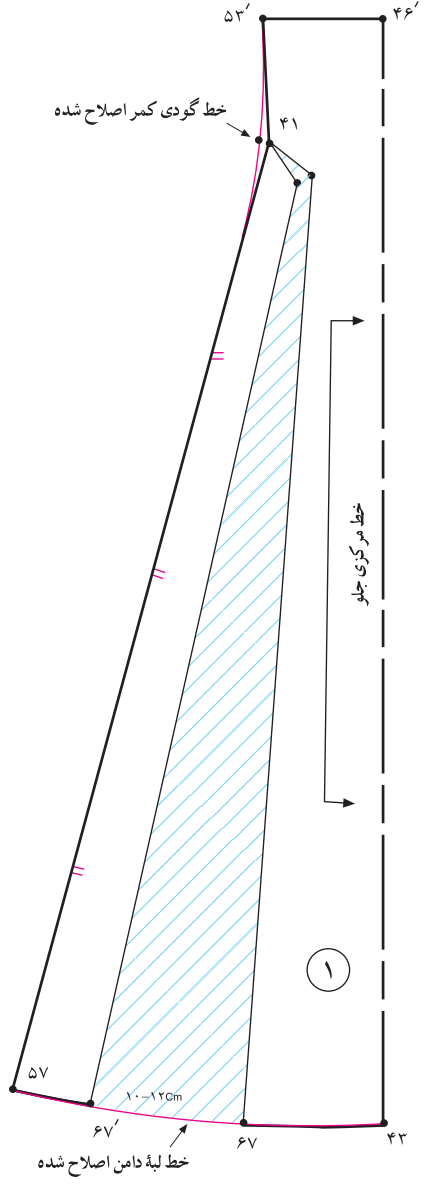

▲ شکل ۴۶ - ۸

خطوط لبه دامن را پس از اوزمان اصلاح کنید.

(شکل‌های ۴۶ و ۴۷ - ۸)

خطوط لبه دامن اصلاح شده = ۵۹ → ۵۸، ۵۷ → ۴۳

در نقاط «۴۱، ۴۱'، ۳۸» گودی کمر را اصلاح کنید.

خطوط چیده شده تکه‌های «۲ و ۱» (جلوی الگو) را به اندازه

دلخواه (بستگی به مدل دارد) اوزمان دهید. (شکل ۴۶ - ۸)

در این مدل ۱۰-۱۲ سانتی متر = ۶۹ → ۶۸' = ۶۸ → ۶۷' = ۶۷ → ۶۷

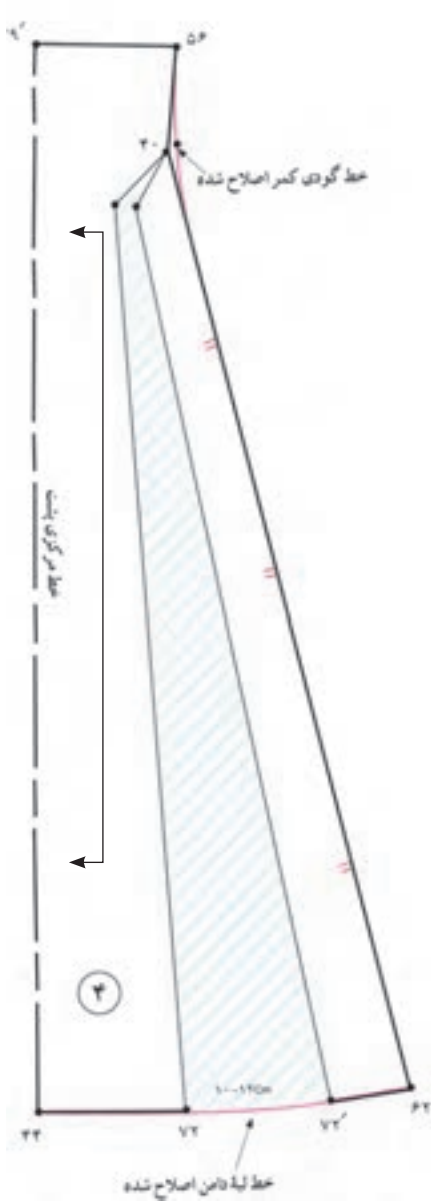

▲ شکل ۴۹-۸

خطوط لبه دامن اصلاح شده= ۴۴→۴۲ و ۶۱→۶۰ در نقاط «۳۷، ۴۰، ۴۰'» گودی کمر را اصلاح کنید.

(شکل ۴۸ و ۴۹-۸)

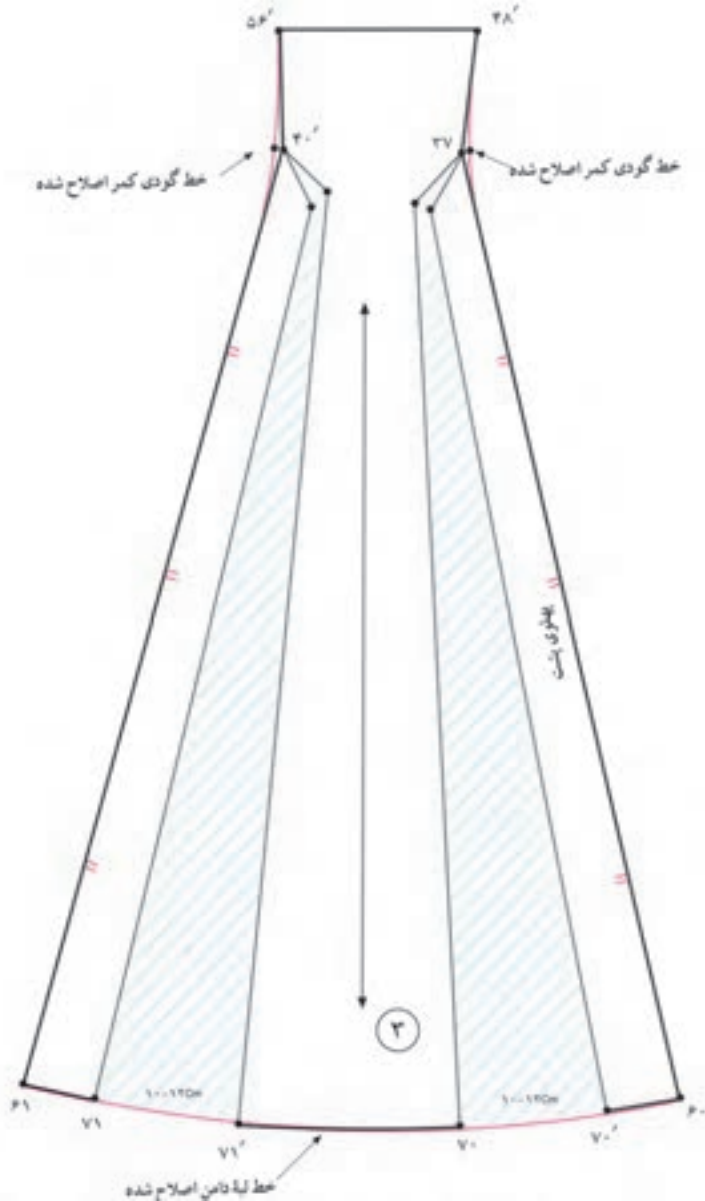

▲ شکل ۴۸-۸

خطوط چیده شده تکه‌های «۳ و ۴» (پشت الگو) را به اندازه دلخواه (بستگی به مدل دارد) اوزمان دهید.

در این مدل، ۱۰-۱۲ سانتی‌متر= ۷۰'→۷۰ و ۷۱'→۷۱ و ۷۲'→۷۲

خطوط لبه دامن را پس از اوزمان اصلاح کنید.



مدل این لباس چپ و راست است؛ به همین دلیل قسمت چپ و راست الگو یکسان نیست و باید از الگوی کامل استفاده شود (مدل غیر قرینه است)

در الگوی یقه‌ها، برای جلوگیری از آویزان شدن آن، روش‌های متفاوتی آموزش داده شده است (از خط مرکزی جلو، سرشانه و کم کنید). (شکل ۸-۵۰)

در این مدل، ۳ سانتی‌متر = ۷۴ → ۷۳

الگوی جلو را از «نقطهٔ ۵۳» قیچی کنید و روی آن از روش‌های ترسیم سجاف یکسره جدا استفاده کرده و سجاف آن را ترسیم کنید. (شکل ۸-۵۱)

سجاف جدا را از روی الگوی جلو رولت کرده و علامت راستای پارچه را رسم کنید. (شکل ۸-۵۳)

الگوی سجاف یکسره جدای جلو = ۷۵' → ۷۶' → ۷۷' → ۷۴' → ۶۳' → ۶۶'

روی الگوی مرکزی پشت برش بالاتنه، الگوی سجاف یکسره جدا را روی تکهٔ «شمارهٔ ۶» ترسیم کنید. (شکل ۸-۵۴)

سجاف جدا را از روی الگوی پشت رولت کرده و علامت راستای پارچه را رسم کنید. (شکل‌های ۵۶ و ۵۵-۸)

الگوی سجاف یکسره جدای پشت = ۷۸' → ۶۵' → ۶۴' → ۶۷' → ۶۸' → ۷۹'



▲ شکل ۵۰- ۸

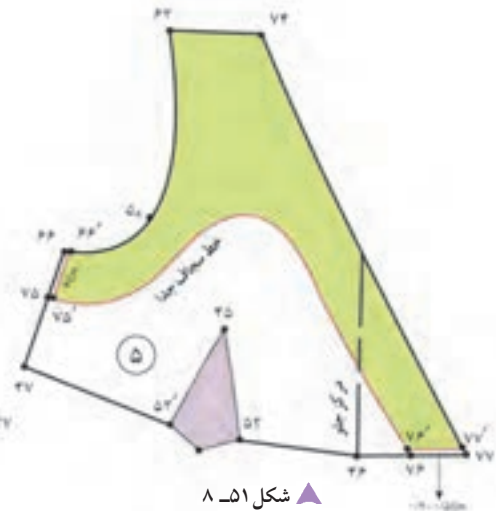

▲ شکل ۵۱- ۸



▲ شکل ۵۲- ۸

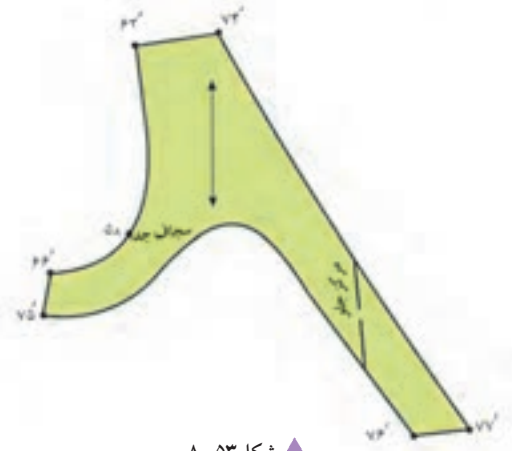

▲ شکل ۵۳- ۸

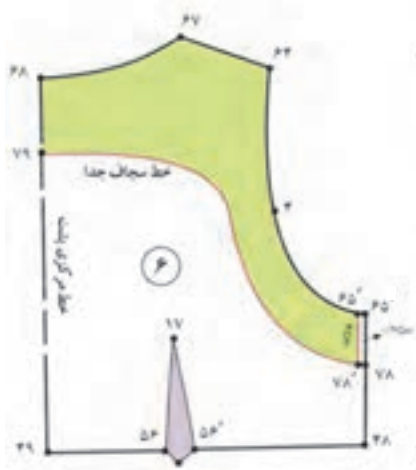

▲ شکل ۵۴- ۸

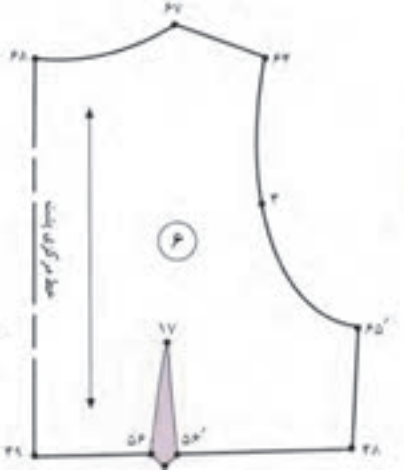

▲ شکل ۵۵- ۸

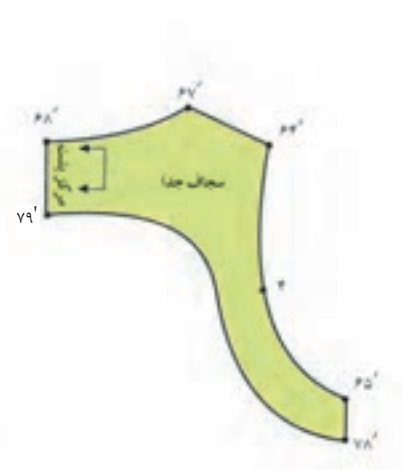

▲ شکل ۵۶- ۸

واحد کار: ترسیم الگوی انواع لباس

۸۸۷-۹۱/۴۱/۲/۴-۲۸

پیمانۀ مهارتی: ترسیم الگوی انواع لباس

۸۸۷-۹۱/۴۱/۲/۴-۲

استاندارد مهارت: نازکدوزی زنانه درجه ۲(الگو)

۸۸۷-۹۱/۴۱/۲/۴



▲ شکل ۵۷- ۸

با راهنمایی معلم محترم کلاس الگوی مدل‌های بالا را ترسیم کنید.

پیراهن دامن از بالاتنه جدا بایش زیر سینه و یقه حلزونی



▲ شکل ۵۸-۸

از روی الگوی اساس اصلاح شده بالاتنه - که قد دامن به آن اضافه شده - رولت کنید.

در حلقه گردن جلو از نقاط «۲۱ و ۲۲» به اندازه دلخواه (بستگی به مدل دارد) گشاد کرده؛ نقاط «۴۶ و ۴۷» به دست می‌آید.

در این مدل، $۱/۵$ سانتی‌متر = $۲۲ \rightarrow ۴۷$

در این مدل، $۷/۵$ سانتی‌متر = $۲۱ \rightarrow ۴۶$

برای جلوگیری از آویزان شدن یقه گشاد شده، یک پنس روی خط « $۴۷ \rightarrow ۴۶$ » رسم کرده و انتها آن را به «نقطه B» رسم کنید.

(وسط پنس سینه تا نقطه سر سینه را یک پنس رسم کنید).

با توجه به مدل لباس، که پیراهن بدون آستین است، از حلقه آستین، سینه و پهنای سرشانه به اندازه دلخواه (بستگی به مدل دارد)

داخل شده و بیرون بروید؛ نقاط «۵۰، ۵۲ و ۵۱» (در جلو) و «۵۳، ۵۵ و ۵۴» (در پشت) به دست می‌آید. (شکل‌های ۶۰ و ۵۹-۸)

در این مدل، ۱ سانتی‌متر کم کنید = $۲۹ \rightarrow ۵۰ = ۱۱ \rightarrow ۵۳$

در این مدل، ۱ سانتی‌متر تنگ شده = $۳۲ \rightarrow ۵۱ = ۳۳ \rightarrow ۵۴$

در این مدل، $۰/۵$ سانتی‌متر تنگ شده = $۵۱ \rightarrow ۵۲ = ۵۴ \rightarrow ۵۵$

در حلقه گردن پشت از نقاط «۱۰ و ۲» به اندازه‌ای دلخواه (بستگی به مدل دارد) رسم کرده؛ نقاط «۴۸ و ۴۹» به دست می‌آید.

در این مدل، ۱ سانتی‌متر = $۲ \rightarrow ۴۹$

در این مدل، $۱/۵$ سانتی‌متر = $۱۰ \rightarrow ۴۸$

از نقاط «۵۰ و ۵۳» خطوط جدید حلقه آستین و پهلو تا نقاط «۳۸ و ۳۷» (خط کمر) رسم کنید.

از خط کمر الگوی بالاتنه و دامن را از یکدیگر جدا کنید.

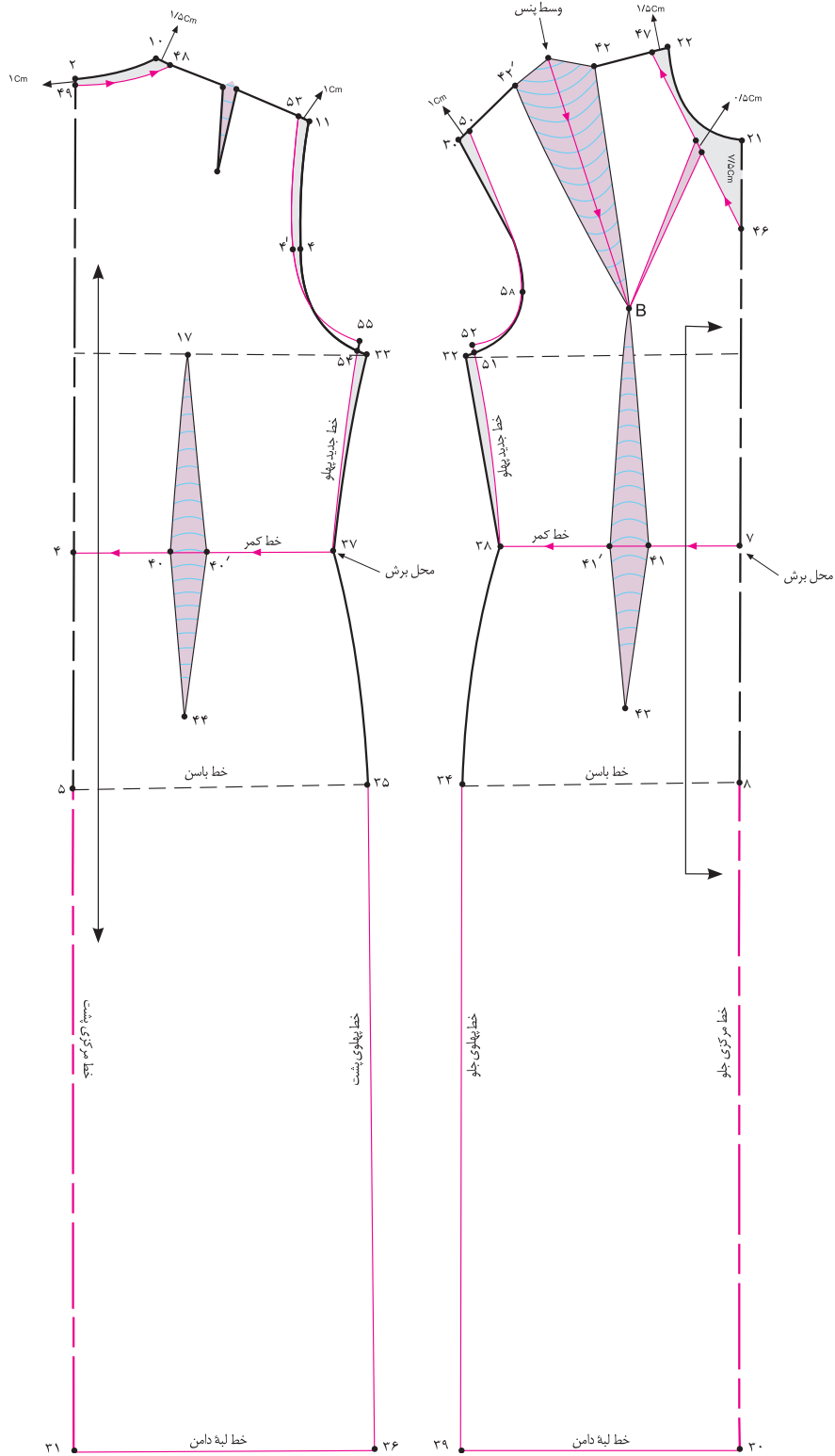

▲ شکل ۸-۶۰

▲ شکل ۸-۵۹

از خط پهلو «نقطه ۵۲» به اندازه دلخواه (بستگی به مدل دارد) پایین آمده؛ «نقطه ۵۶» به دست می‌آید.
 از خط مرکزی جلو، «نقطه ۴۶» به اندازه دلخواه (بستگی به مدل دارد) پایین آمده؛ «نقطه ۵۷» به دست می‌آید.
 از خط مرکزی جلو نقاط «۴۶ و ۵۷» به اندازه دگمه‌خور لباس (بستگی به مدل دارد) بیرون آمده؛ نقاط «۵۸ و ۵۹» به دست می‌آید.
 خط دگمه‌خور «۵۸ و ۵۹» را موازی خط مرکزی جلو رسم کنید. (شکل ۶۱-۸)

خط دگمه‌خور = ۵۸ → ۵۹

خط وسط پنس سرشانه را قیچی کنید.
 پنس یقه را بسته و به پنس سرشانه منتقل کنید.
 خط یقه «۴۷ → ۵۹» را اصلاح کنید.
 با خط کش منحنی خط برش سینه «۵۸ → ۵۷ → ۵۶» را رسم کنید.
 روی خط برش «۵۸ → ۵۶»، از طرفین پنس زیر سینه حدوداً «۵ سانتی‌متر» علامت موازنه را مشخص کنید. (شکل ۶۱-۸)
 برای اصلاح خط برش بالاتنه، کاغذ الگو در جهت افقی به گونه‌ای «تا» شود که از «نقطه B» انتهای پنس سینه بگذرد.
 پنس زیر سینه «۴۱ → ۴۱ → B» را «تا» کنید. (شکل ۶۲-۸)
 خط برش زیر سینه «۵۸ → ۵۶» را مجدداً ترسیم کنید.
 خط لبه کمر «۷ → ۳۸» را مجدداً اصلاح کنید.
 تکه شماره ۲ «۵۷ → ۷ → ۳۸ → ۵۶» را از بالاتنه قیچی کنید.
 پنس سرشانه را ببندید و به زیر سینه منتقل کنید.
 پس از برش تکه شماره ۱ پنس باقی مانده زیر سینه را حذف کرده و خط برش را مجدداً اصلاح کنید. (شکل ۶۳-۸)
 تکه شماره ۲ را در حالی که پنس آن بسته شده خط «۷ → ۵۷» را روی دولای بسته پارچه قرار گیرد. (شکل ۶۴-۸)

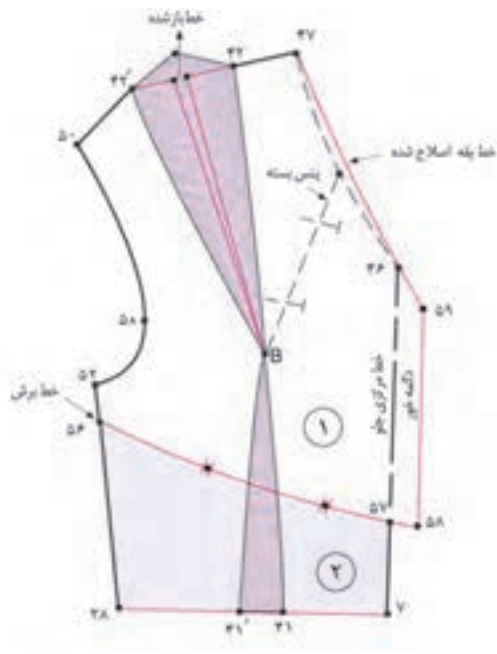

▲ شکل ۶۱- ۸

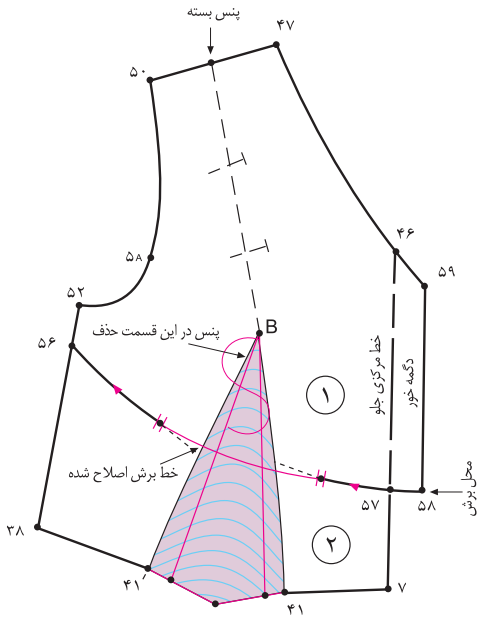

▲ شکل ۶۳- ۸

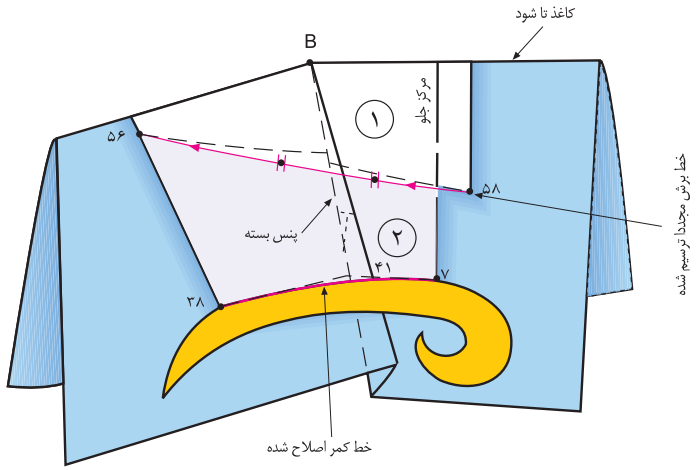

▲ شکل ۶۲- ۸

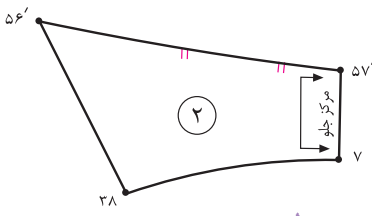

▲ شکل ۶۴- ۸

در این مدل لباس دکمه‌خور سمت راست و چپ آن با یکدیگر متفاوت است؛ به همین دلیل باید قسمتی از دکمه‌خور که در سمت چپ و راست است، جداگانه ترسیم شود. (شکل‌های ۶۷ و ۶۵-۸)

روی الگوهای سمت راست و چپ، سجاف جدا را رسم کنید (روش ترسیم الگوی سجاف جدا، قبلاً آموزش داده شده است).

کاغذ الگو را در خط دگمه‌خور «تا» کرده، و الگوهای سجاف جدا را رولت کنید. (شکل‌های ۶۸ و ۶۶-۸)

سجاف جدای قسمت چپ = $۴۷' \rightarrow ۶۲' \rightarrow ۶۳' \rightarrow ۵۸' \rightarrow ۵۹'$

سجاف جدای قسمت راست = $۴۷' \rightarrow ۶۰' \rightarrow ۶۱' \rightarrow ۵۸' \rightarrow ۵۹'$

برای بهتر قرار گرفتن چین در روی قسمت‌های راست و چپ از نقاط موازنه برش، به اندازه حداکثر $\frac{1}{4}$ اندازه اوازمان باقی مانده»

پایین بیاید. (در این مدل ۱ سانتی‌متر) (شکل‌های ۶۸ و ۶۶-۸)

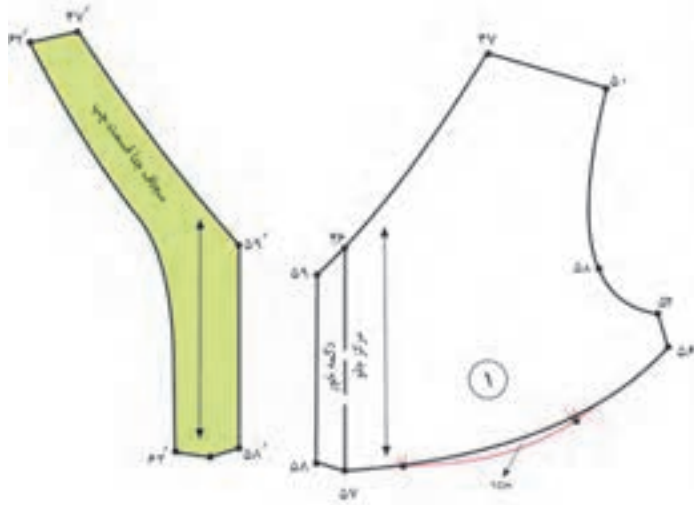

▲ شکل ۶۶-۸



▲ شکل ۶۵-۸

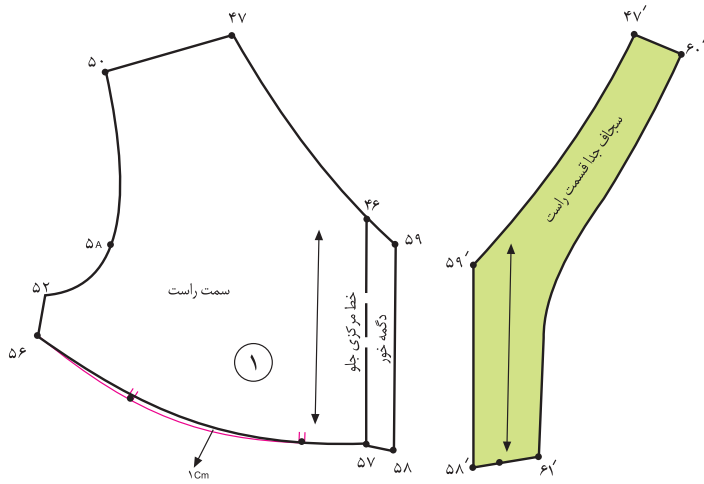

▲ شکل ۶۸-۸

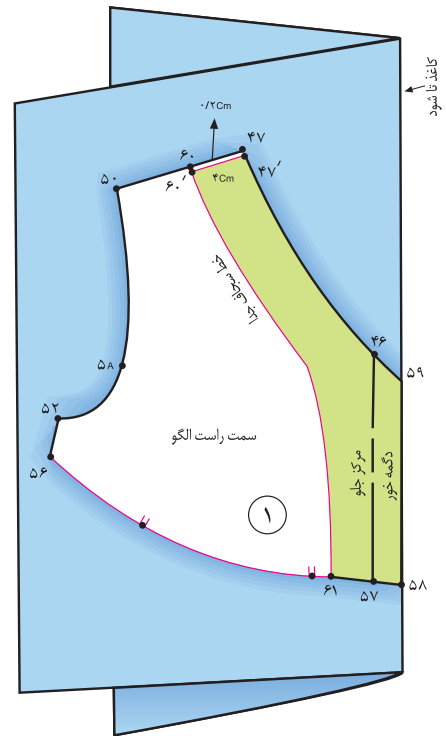

▲ شکل ۶۷-۸

همانند قسمت جلو، برش قسمت پشت را ترسیم کنید.

خط برش پشت = ۶۵→۶۴

در این مدل در قسمت پشت بالاتنه لباس، سجاف زیر زیپ را ترسیم کنید.

چون زیپ در وسط بالاتنه تا خط باسن دوخته می‌شود، به اندازه دلخواه از «نقطه ۴۹» پایین آمده و سجاف زیر زیپ را ترسیم کنید.

(شکل ۶۹-۸)

خط سجاف زیر زیپ = ۶۶→۴→۶۸→۶۷

کاغذ را در خط مرکزی پشت تا کرده سجاف زیر زیپ را از قسمت بالاتنه به بیرون رولت کنید؛ از طرفین پنس زیر زیپ «۵ سانتی‌متر»

روی خط برش علامت بزنید.

عیناً همانند قسمت جلو، کاغذ الگو را «تا» کنید و خطوط برش و لبه کمر را مجدداً اصلاح کنید. (شکل ۷۰-۸)

تکه شماره «۴» را از خط برش «۶۴→۶۹» از تکه شماره «۳» جدا کنید.

پنس وسط پشت را باز کرده از علامت موازنه به اندازه «۱ سانتی‌متر» بیرون آمده؛ خط برش «۶۴→۶۵» را مجدداً اصلاح کنید.

(شکل‌های ۷۱ و ۷۲-۸)

خط لبه کمر «۳۷→۴» را مجدداً اصلاح کنید.

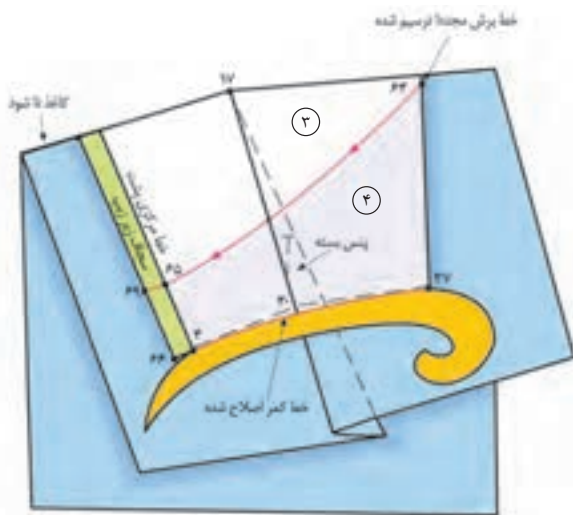

▲ شکل ۷۰-۸

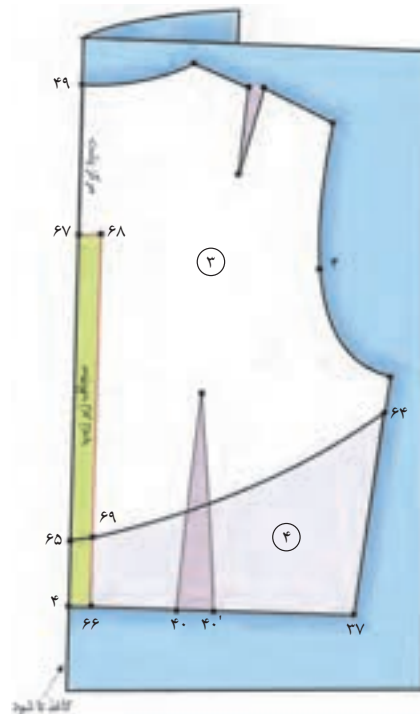

▲ شکل ۶۹-۸

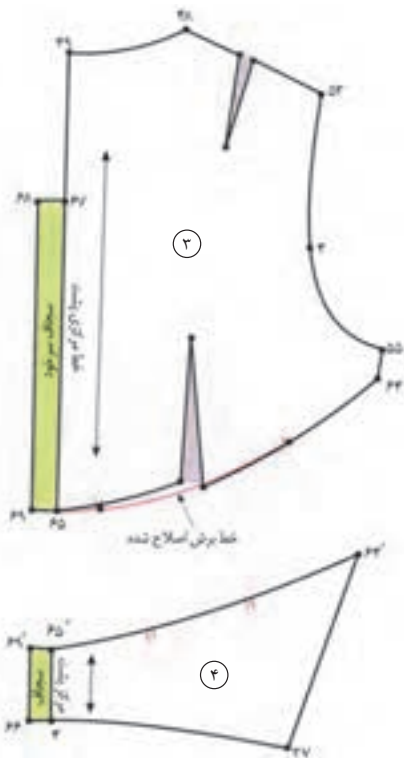

◀ شکل ۷۲-۸

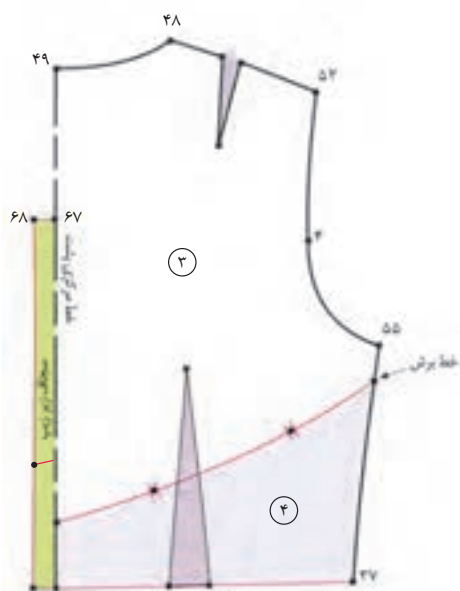

▲ شکل ۷۱-۸



برای ترسیم این مدل یقه از این روش استفاده کنید.

فاصله «۴۶→۴۷» (در جلو) و «۴۸→۴۹» (در پشت) حلقه گردن گشاد شده جلو و پشت را اندازه بگیرید. دایره‌ای بکشید که محیط آن برابر حلقه گردن گشاد شده باشد. (قبلاً در الگوی یقه آموزش داده شده است).

این دایره را به ۸ قسمت مساوی تقسیم کنید و با شماره‌های «۸→۱» شماره‌گذاری کنید.

مطابق شکل، از نقاط تقسیم شده، خطوطی به بیرون دایره رسم کنید و به ترتیب پهنای یقه را در خط راهنمای سرشانه «۳→۱۱»

بیشترین و «۱۴→۶» کمترین مقدار را علامت بزنید. (شکل ۷۳-۸)

خط راهنمای سرشانه = ۱۱→۳

خط راهنمای مرکز پشت = ۱۳→۵

۳۰ سانتی‌متر = ۱۳→۵

۳۲ سانتی‌متر = ۱۲→۴

۳۴ سانتی‌متر = ۱۱→۳

۳۰ سانتی‌متر = ۱۰→۲

۲۵ سانتی‌متر = ۹→۱

۱۹ سانتی‌متر = ۱۶→۸

۱۷ سانتی‌متر = ۱۵→۷

۱۵ سانتی‌متر = ۱۴→۶

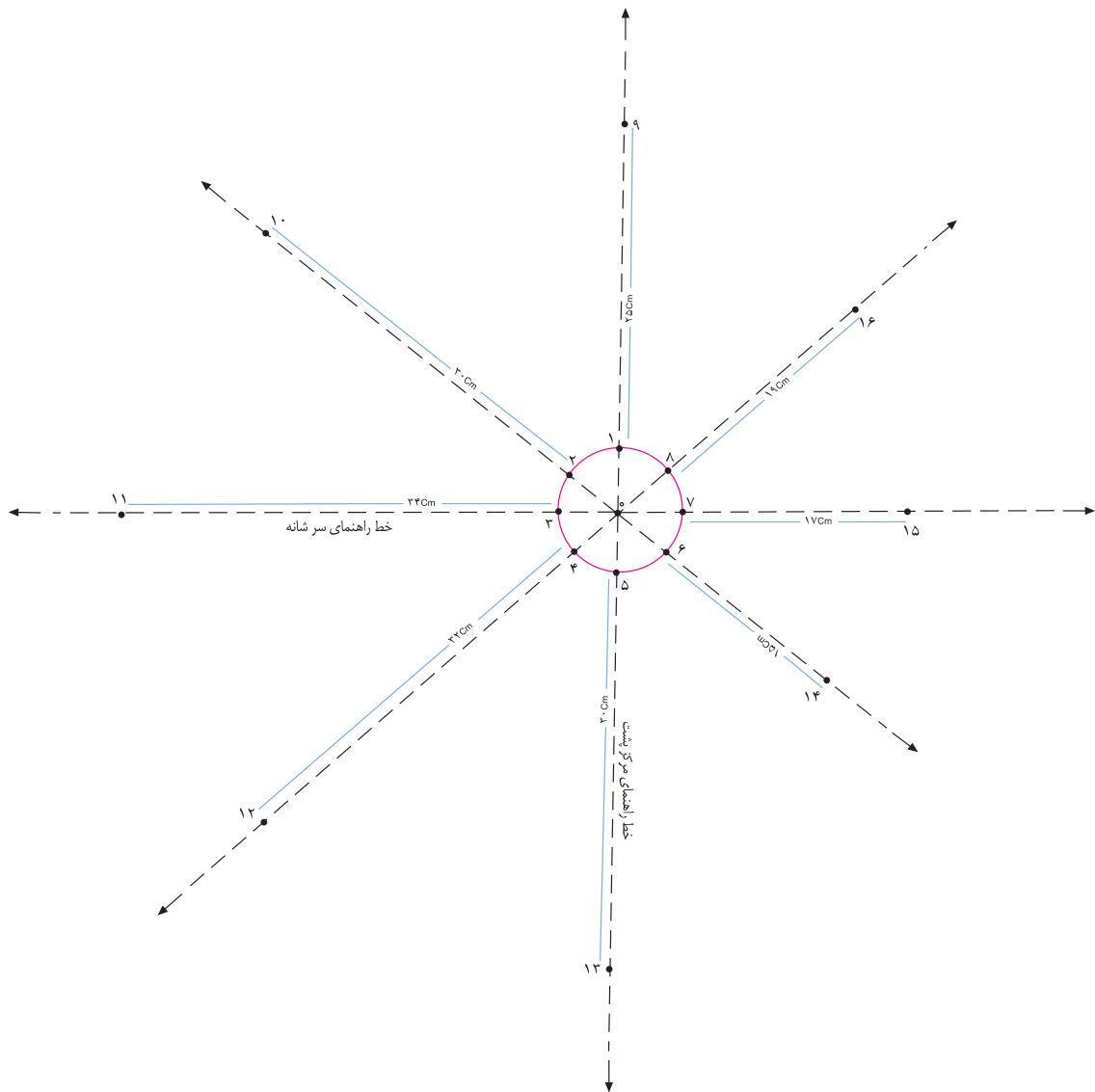

▲ شکل ۷۳- ۸



از نقاط «۵ و ۱۳» خط راهنمای پشت به اندازه «۱ سانتی‌متر» داخل شده نقاط «۱۷ و ۱۸» به دست می‌آید.

از «نقطه ۵» به اندازه «۲-۳ سانتی‌متر» داخل شده «نقطه ۱۹» به دست می‌آید.

از «نقطه ۱۹» به اندازه تقریباً «۴ سانتی‌متر» پایین آمده؛ «نقطه ۲۰» به دست می‌آید.

حلقه گردن جلو «۴۶→۴۷» درالگوی بالاتنه جلو را اندازه بگیرید و هر اندازه که لازم است، هلال یقه را از «نقطه ۲۰» علامت بزنید تا

خط موازنه‌ی سرشانه مشخص شود.

فاصله «۴۶→۵۷» روی خط مرکزی الگوی بالاتنه جلو را اندازه بگیرید و همین اندازه را از «نقطه ۲۰» پایین آمده؛ «نقطه ۲۱»

به دست می‌آید.

نقاط «۲۰→۲۱» را با خط به یکدیگر وصل کرده؛ خط مرکزی جلوی یقه به دست می‌آید.

خط لبه یقه را رسم کنید؛ دقت کنید ممکن است خط لبه یقه از نقاط «۱۴، ۱۵، ۱۶، ۹، ۱۰، ۱۱، ۱۲ و ۱۸» نگذرد. مهم این است

که لبه بیرونی یقه فرم هلالی شکل داشته باشد. (شکل ۷۴-۸)

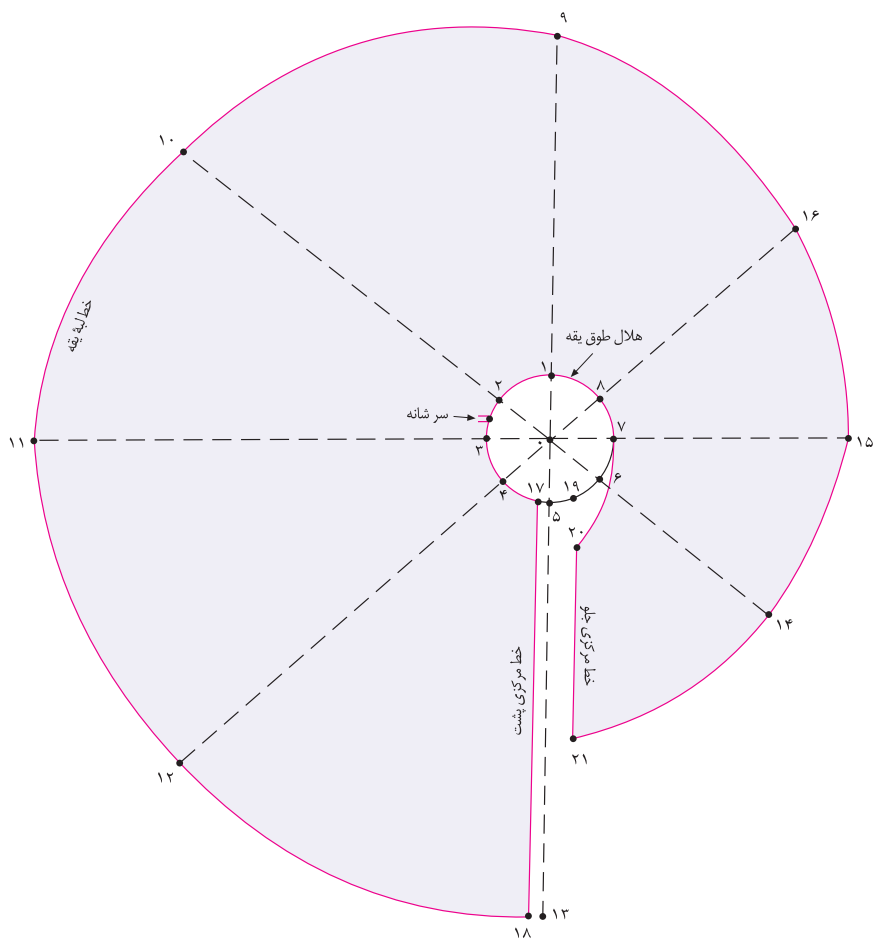

▲ شکل ۷۴-۸

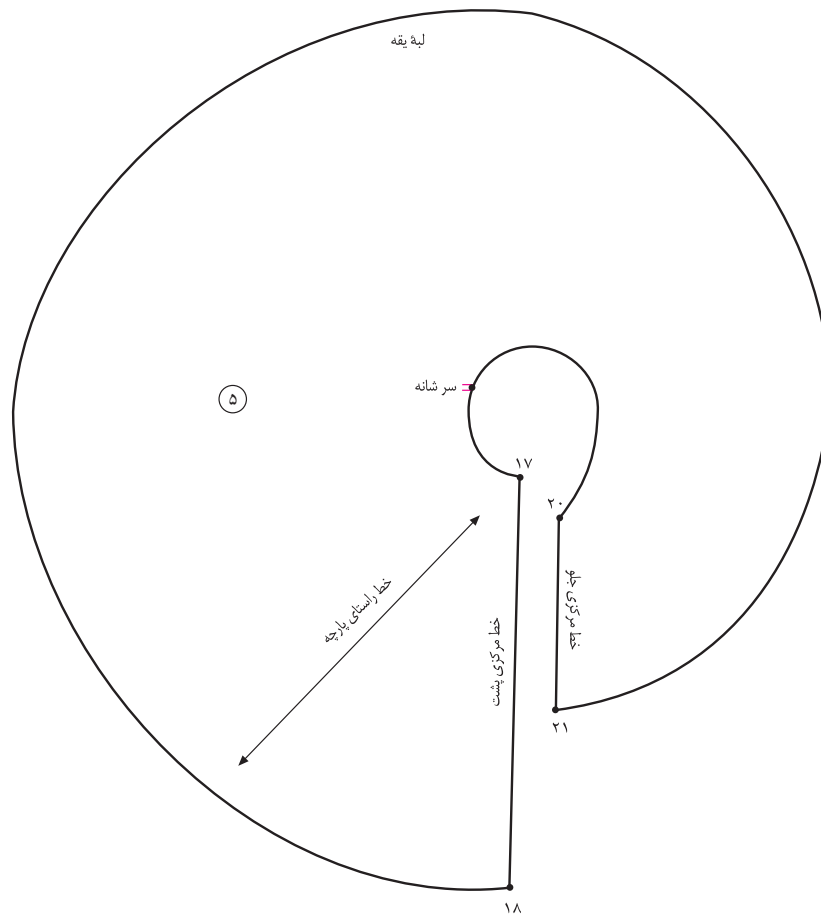

▲ شکل ۷۵-۸

فاصله «۲۰ و ۱۷» به حلقه گردن جلو و پشت فاصله

«۴۶→۴۷» و «۴۸→۴۹» دوخته شود. (شکل ۷۵-۸)

خط راستای پارچه و نقطه موازنه را روی الگو رسم کرده و نام

تکه شماره ۵ را مشخص کنید.

الگوی یقه را روی ۲ دولای باز پارچه قرار دهید.

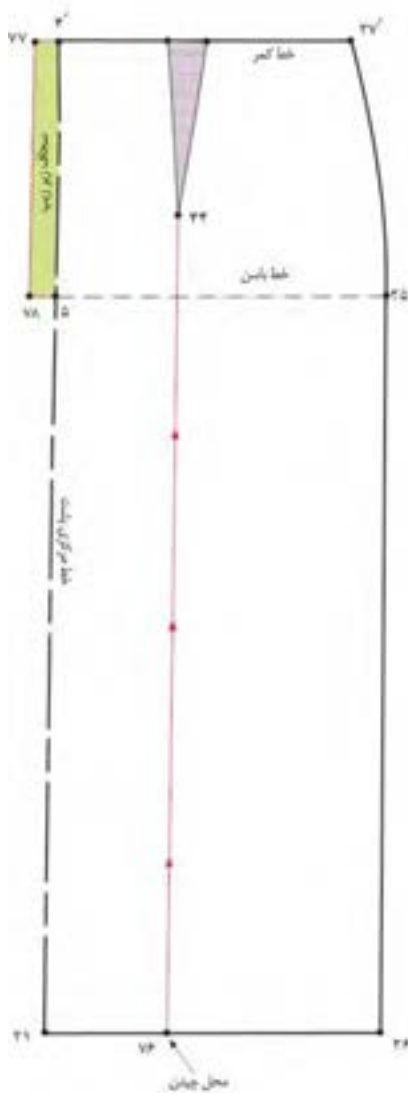

▲ شکل ۷۷-۸

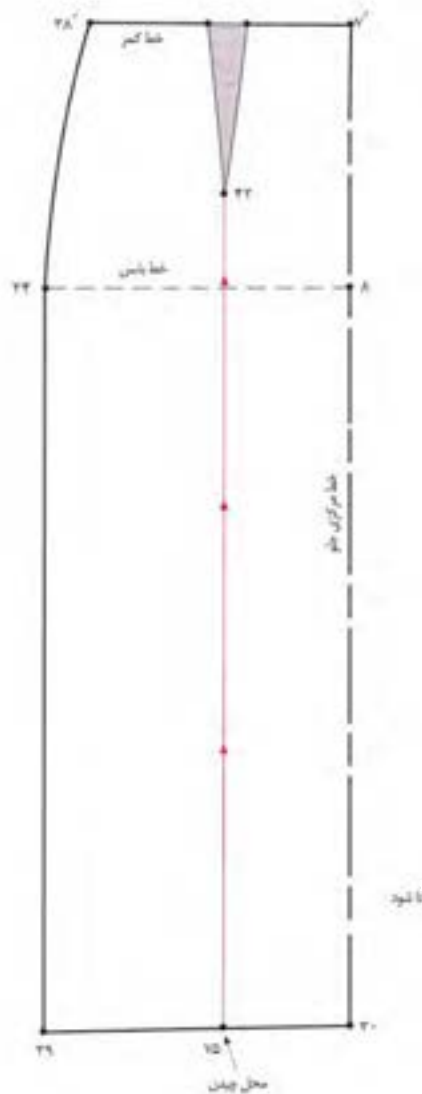

▲ شکل ۷۶-۸

a از نقاط «۴' و ۵» در خط مرکزی پشت به اندازه پهنای سجاف زیر زیپ بیرون آمده؛ نقاط «۷۷ و ۷۸» به دست می‌آید.

خط سجاف زیر زیپ = ۷۷→۷۸

a از انتهای پنس‌های جلو و پشت دامن نقاط «۴۳ و ۴۴» خطوطی موازی با مرکز جلو و پشت رسم کنید؛ نقاط «۷۵ و ۷۶» به دست می‌آید. (شکل‌های ۷۷ و ۷۶-۸)

a خطوط «۴۳→۷۵» و «۴۴→۷۶» را قیچی کنید.

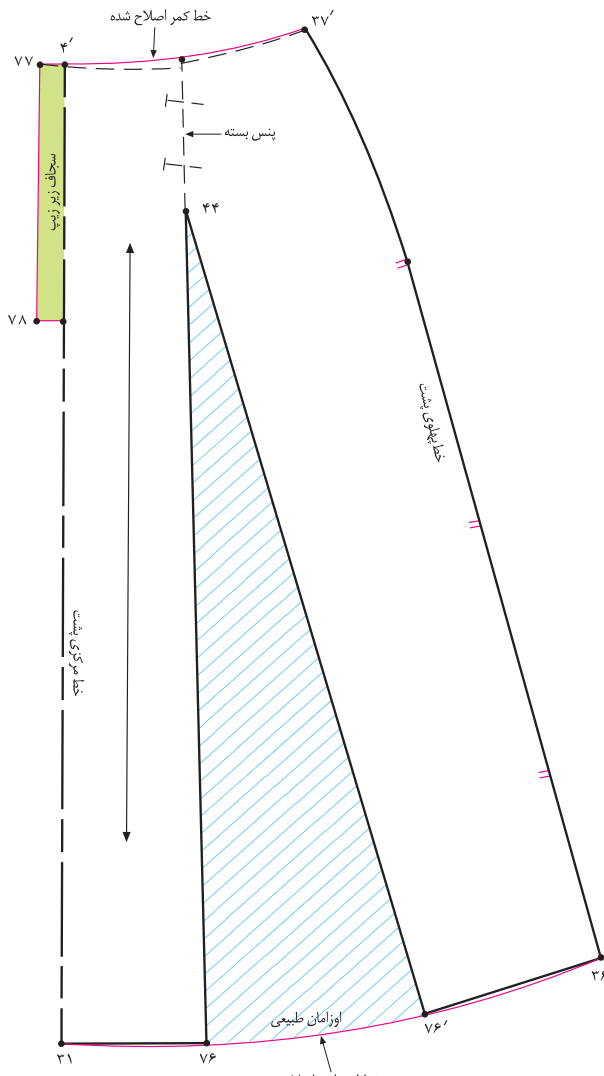

▲ شکل ۷۹- ۸

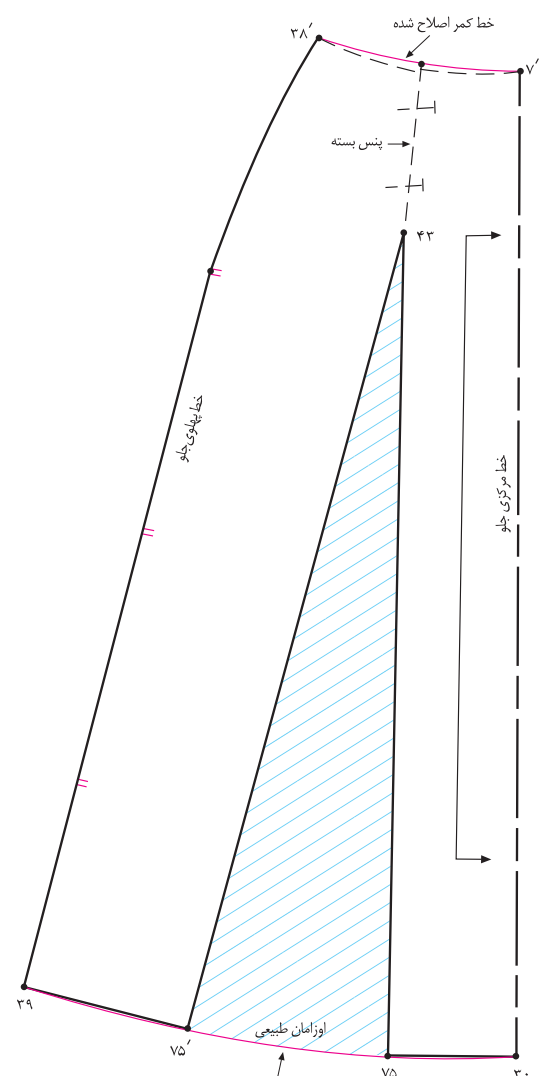

▲ شکل ۷۸- ۸



○ توجه کنید:

به منظور هماهنگی در گشادی لبه دامن باید طول و عرض پنس‌های دامن یک اندازه شود؛ می‌توانید طول و عرض پنس را به دلخواه تغییر دهید.

پنس‌های جلو و پشت دامن را ببندید و اوزمان طبیعی بدهید. اوزمان طبیعی $۷۶ \rightarrow ۷۶'$ و $۷۵ \rightarrow ۷۵'$ خطوط لبه دامن و کمر را اصلاح کنید. (شکل‌های ۷۸ و ۷۹-۸)

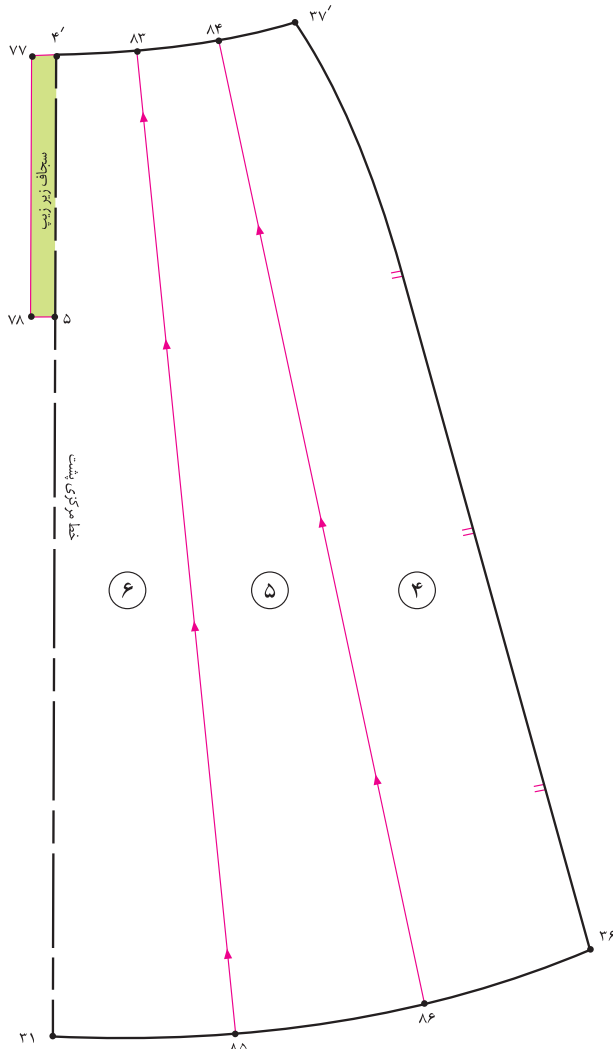

▲ شکل ۸-۱۱

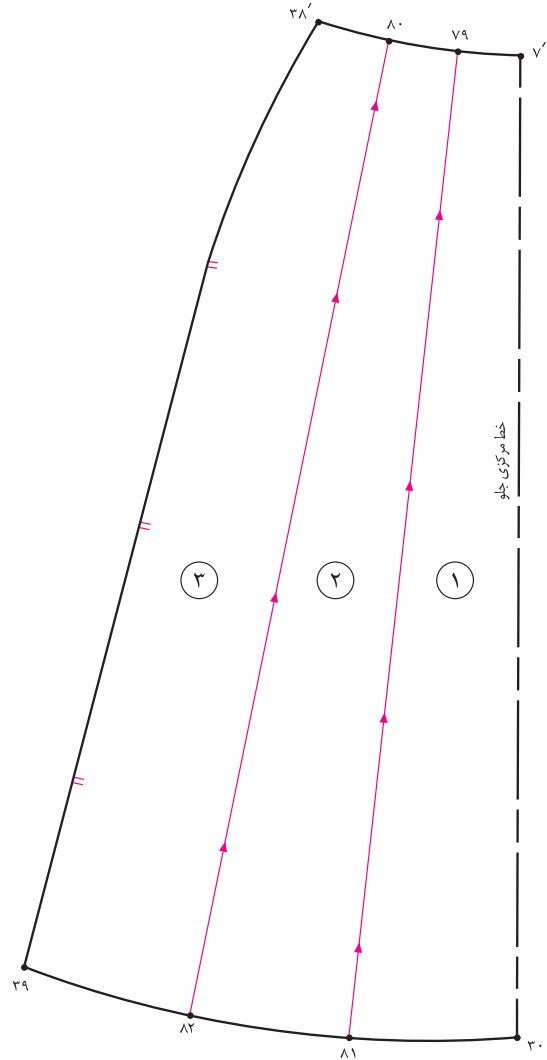

▲ شکل ۸-۱۰

با خط کش، این نقاط را به یکدیگر وصل کنید.
از نقاط «۸۱، ۸۲، ۸۶ و ۸۵» خطوط اوزمان را قیچی کنید.
(شکل های ۸۱ و ۸۰-۸۱)

خطوط کمر و لبه های دامن جلو و پشت دامن را به سه قسمت تقسیم کنید؛ نقاط «۸۱، ۸۰، ۷۹» (در جلو) و «۸۶، ۸۵، ۸۴ و ۸۳» (در پشت) به دست می آید.

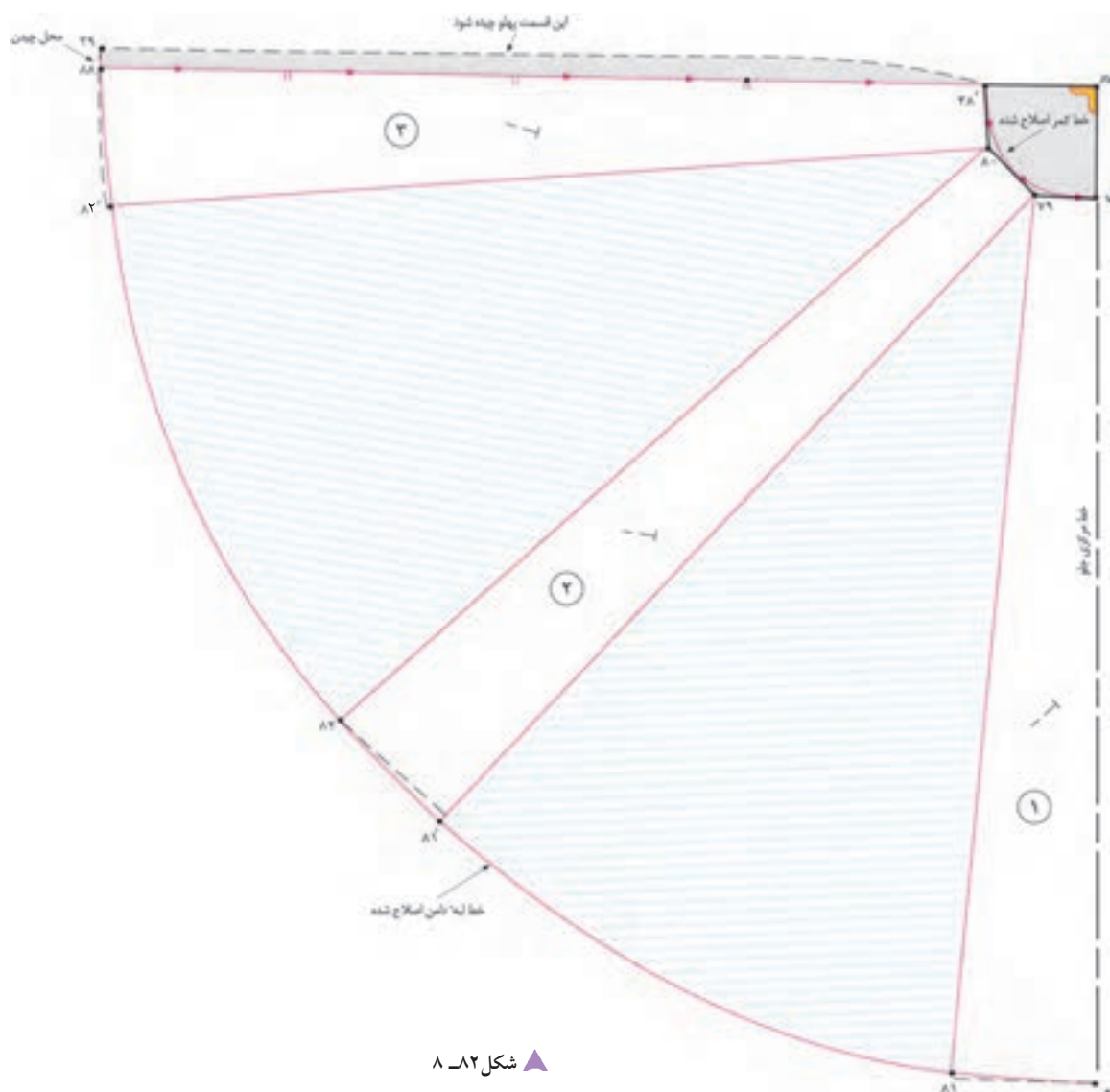

▲ شکل ۸۲-۸

(اندازهٔ اوزمان را به دلخواه می‌توانید تغییر دهید).
در این حالت قسمت پهلوی دامن (و برجستگی پهلو) بیرون
خط قرار می‌گیرد. این قسمت را از «نقطهٔ ۸۸» فیچی کنید.
خطوط لبهٔ دامن و کمر را اصلاح کنید. (شکل ۸۲-۸)

روی کاغذ الگو، دو خط عمود بر هم رسم کنید و نقطهٔ «۸۷»
بنامید. الگوی جلوی دامن را مطابق شکل به گونه‌ای روی دو
خط قرار دهید که نقاط «۳۸،۷'» (خط کمر) با این دو خط
برخورد کند.

به اندازه‌ای که لبه‌های دامن، باز می‌شود، اوزمان دهید.

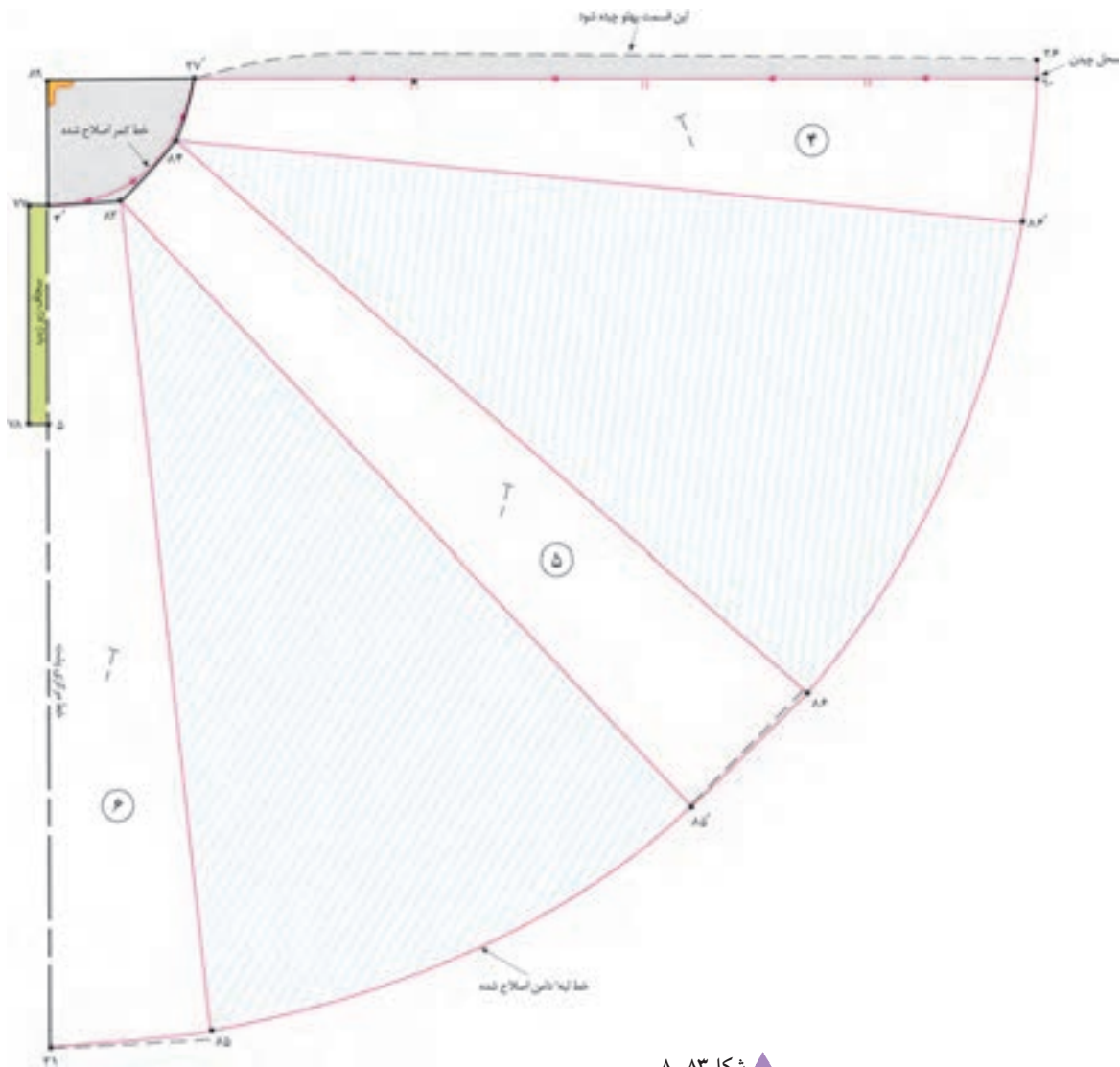

▲ شکل ۸۳-۸

در الگوی دامن پشت عیناً همانند جلو انجام دهید. (شکل ۸۲-۸)

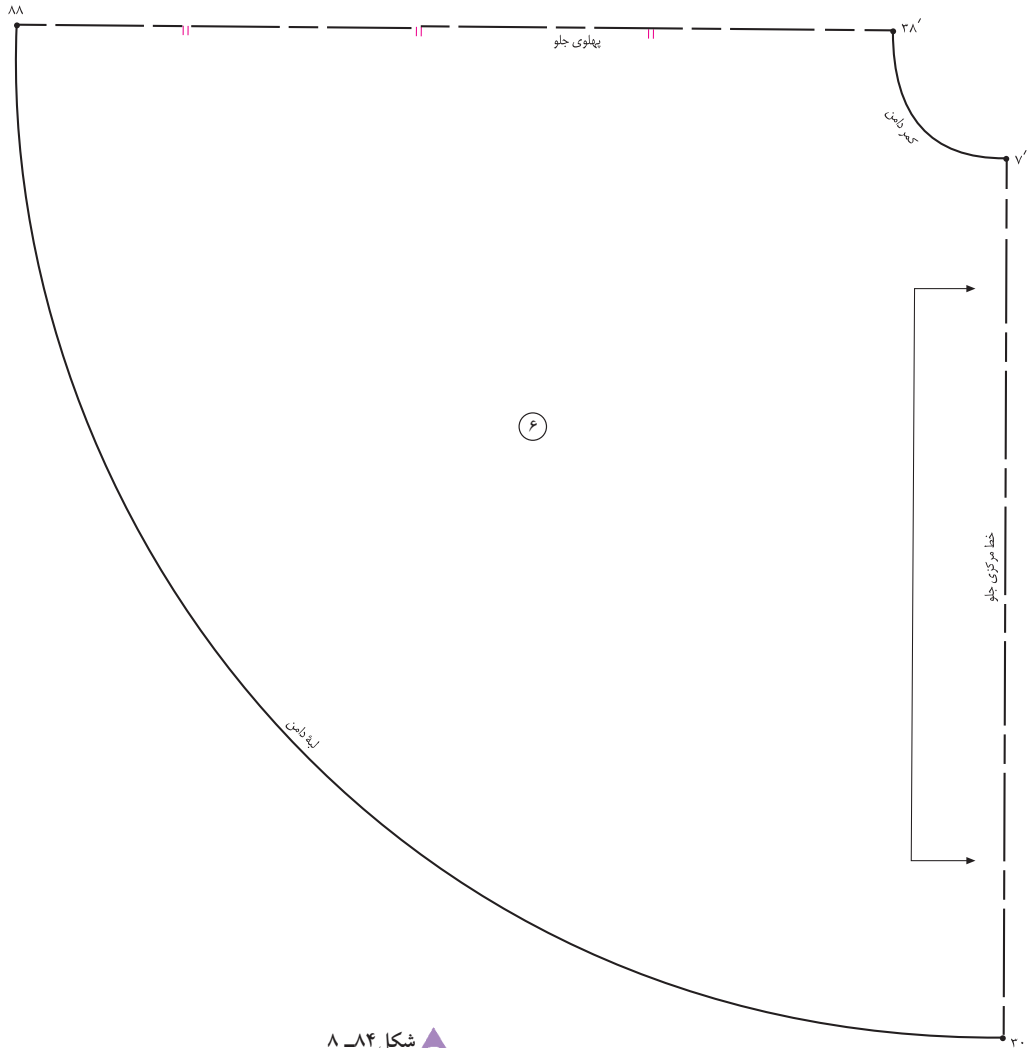

شکل ۸۴ - ۸ ▲

الگوی جلوی دامن را روی دولای بسته قرار دهید.

الگوی جلوی دامن روی دولای بسته ۳۰ → ۷'

خط راستای دولای بسته پارچه و علامت موازنه را روی الگوی

جلو رسم کنید. (شکل ۸۴-۸)

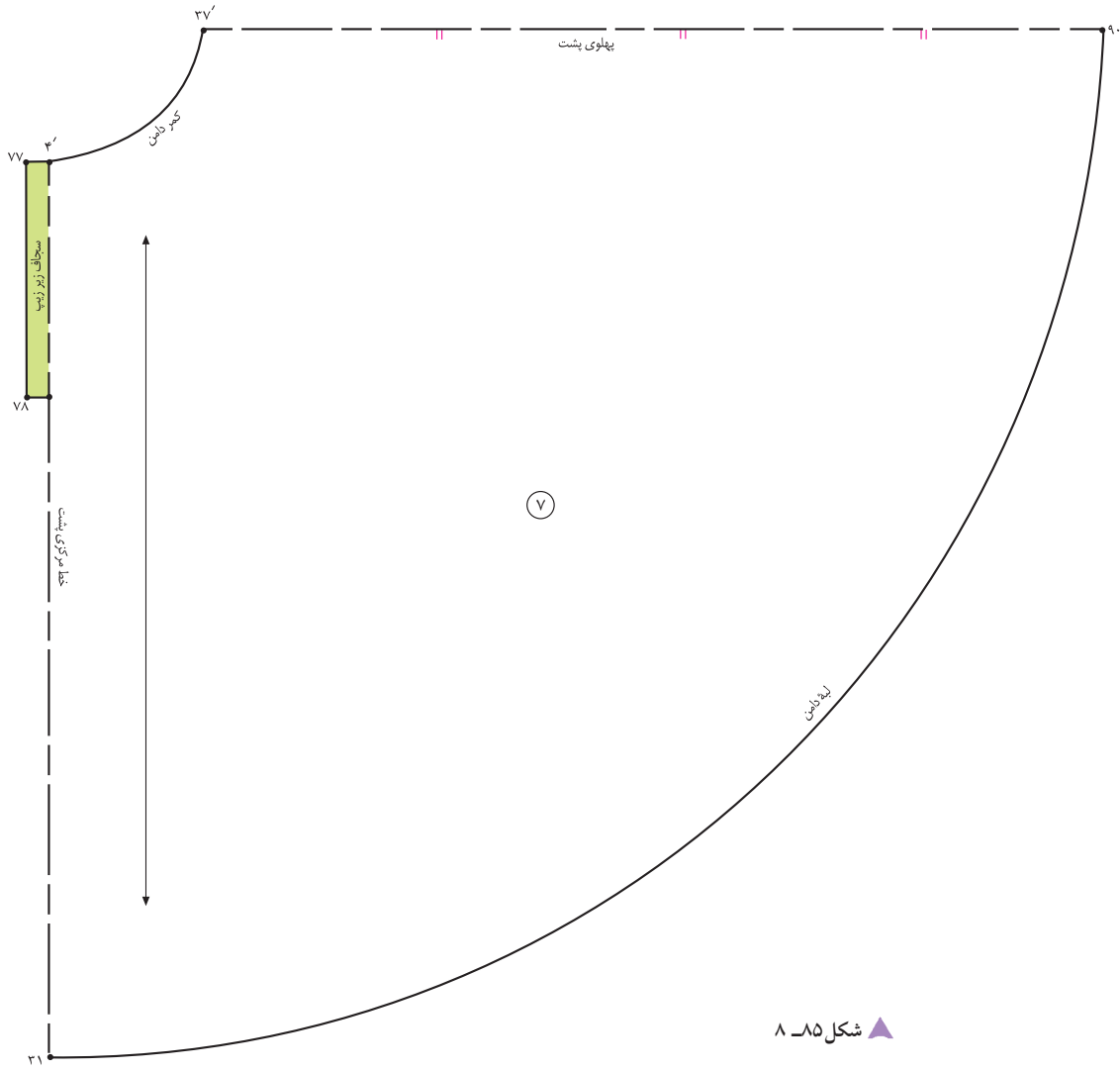

شکل ۸۵-۸ ▲

خط راستای پارچه، علامت موازنه و شماره آن را روی الگوی پشت رسم کنید. (شکل ۸۵-۸)

الگوی پشت دامن را روی دولای باز قرار دهید.

الگوی پشت دامن روی دولای باز ۳۱' → ۴'

استاندارد مهارت: نازکدوزی زنانه درجه ۲ (الگو)

۸۸و۷-۹۱/۴۱/۲/۴

پیمانۀ مهارتی: ترسیم الگوی انواع لباس

۸۸و۷-۹۱/۴۱/۲/۴-۲

واحد کار: ترسیم الگوی انواع لباس

۸۸و۷-۹۱/۴۱/۲/۴-۲۸



▲ شکل ۸۶-۸

یک مدل پیراهن انتخاب کرده با راهنمایی معلم محترم کلاس قسمت‌های مختلف الگوی آن را ترسیم کنید.

پیراهن کلوش بابرش یکسره با جللیقه



▲ شکل ۸۷-۸

از روی اساس الگوی پیراهن رولت کنید.

پنس زیر سینه و دامن جلوی پیراهن را حذف کنید.

$B \rightarrow 41' \rightarrow 43 \rightarrow 41 =$ پنس زیر سینه و دامن حذف شده

از «نقطه B» سرسینه حداکثر تا «۲ سانتی متر» پنس سینه را کوتاه کنید؛ «نقطه ۴۵» به دست می آید.

برای گشاد کردن حلقه آستین از «نقطه ۳۲» به اندازه دلخواه (بستگی به مدل لباس دارد) پایین آمده؛ «نقطه ۴۶» به دست می آید.

از «نقطه ۴۶» به اندازه صفر تا $\frac{1}{4}$ اندازه گشاد شده (فاصله $46 \rightarrow 32$) بیرون آمده؛ «نقطه ۴۷» به دست می آید.

روی خط باسن از «نقطه ۳۴» به اندازه دلخواه (بستگی به مدل لباس دارد) بیرون آمده؛ «نقطه ۴۸» به دست می آید.

روی خط لبه دامن از «نقطه ۳۹» به اندازه دلخواه بیرون آمده؛ «نقطه ۴۹» به دست می آید. (شکل ۸۸-۸)

نقاط «۴۹»، «۴۸»، «۴۷»، «۴۶» را با خط کش به یکدیگر وصل کنید. (فاصله بین نقاط «۴۸» و «۴۷» را با خط کش پهلو ترسیم شده و کمی

از گودی کمر کم شود.)

از «نقطه ۴۵» سرسینه خطی موازی با خط مرکزی جلو رسم کرده تا با خط لبه دامن برخورد کند؛ «نقطه ۵۰» به دست می آید.

خط اوازمان $45 \rightarrow 50 =$

روی خط لبه دامن خط اوازمان « $45 \rightarrow 50$ » را قیچی کنید.

پنس سینه « $22 \rightarrow 45 \rightarrow 23$ » را ببندید و اوازمان طبیعی بدهید.

خطوط سرشانه و لبه دامن را اصلاح کنید. (شکل ۸۹-۸)

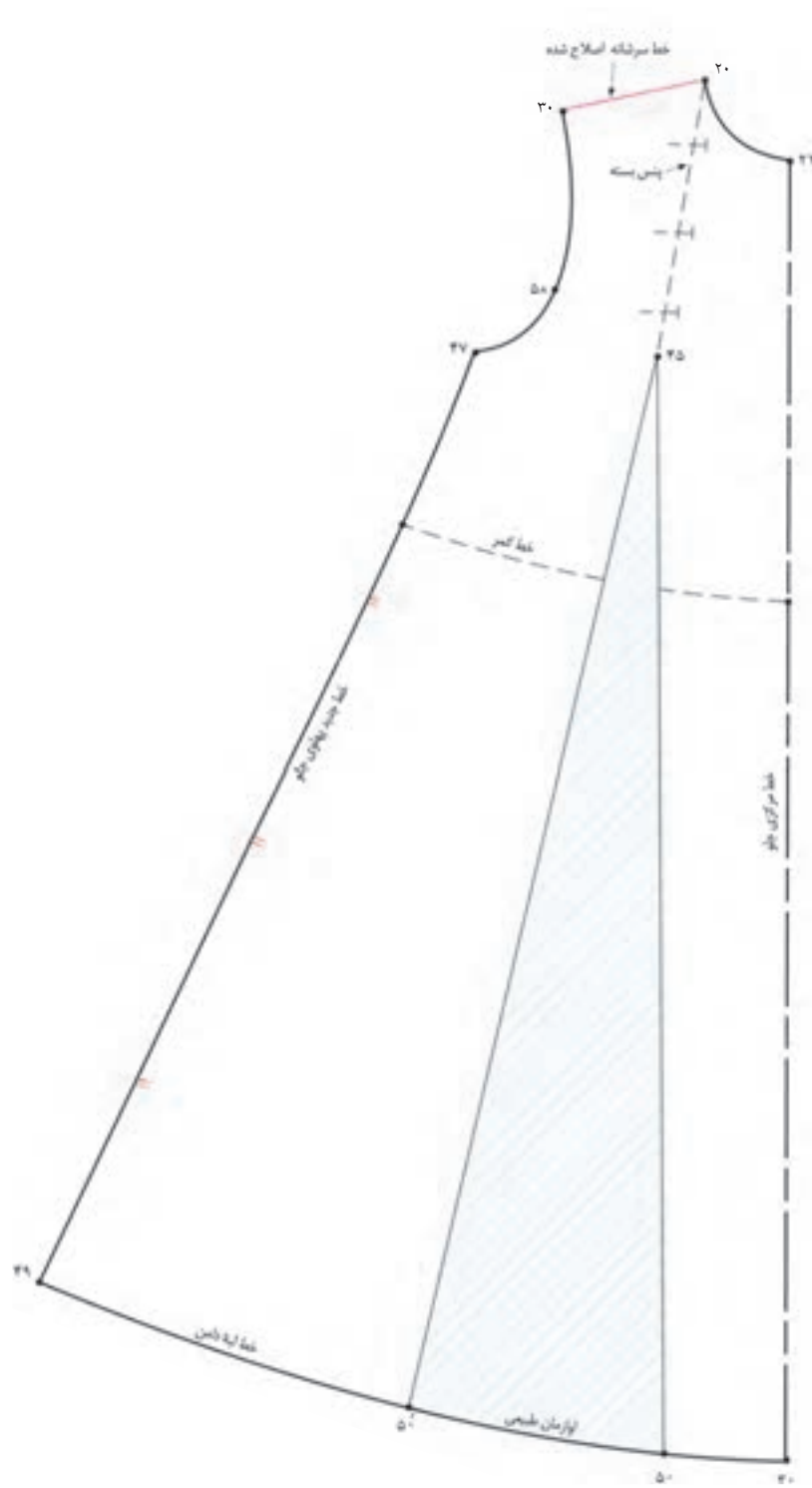

▲ شکل ۸-۸۹

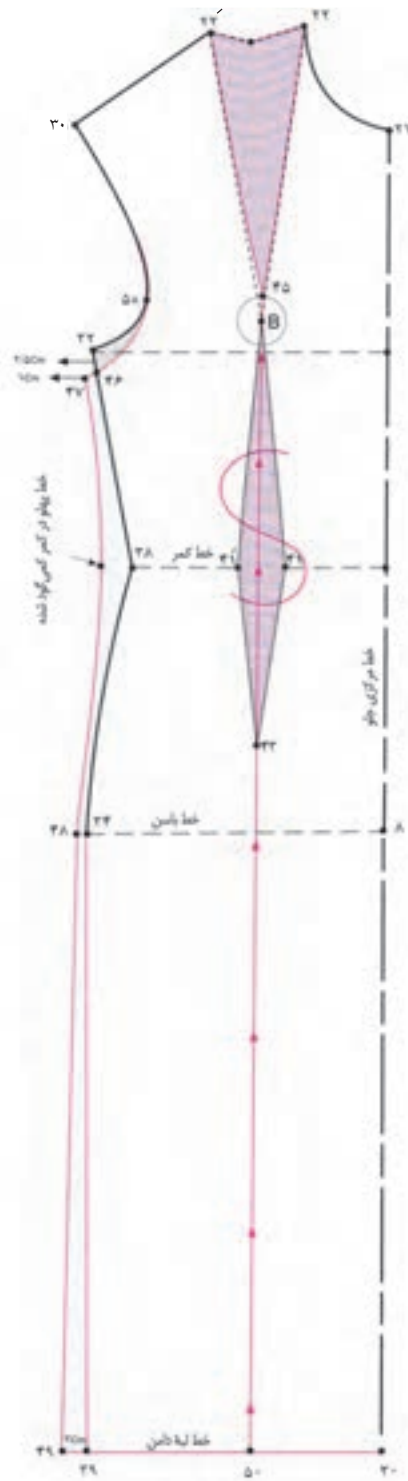

▲ شکل ۸-۸۸



در پشت عیناً مانند جلو عمل کنید؛ با این تفاوت که پنس سرشانه پشت را جابه‌جا کرده و از انتهای پنس پشت به وسیله خط کش منحنی تا انتهای پنس سرشانه، خط اوزمان را رسم کنید. (شکل‌های ۹۱ و ۹۰-۸)

پنس پشت جابه‌جا شده = $۱۲ \rightarrow ۵۶ \rightarrow ۱۲'$

خط اوزمان = $۵۶ \rightarrow ۵۵$

پنس پشت و دامن حذف شده = $۱۷ \rightarrow ۴۰ \rightarrow ۴۴ \rightarrow ۴۰'$

در این مدل، $\frac{۲}{۵}$ سانتی‌متر = $۳۳ \rightarrow ۵۱ = ۳۲ \rightarrow ۴۶$

در این مدل، ۱ سانتی‌متر = $۵۱ \rightarrow ۵۲ = ۴۶ \rightarrow ۴۷$

۲ سانتی‌متر = $۳۶ \rightarrow ۵۴ = ۳۹ \rightarrow ۴۹$

پنس سرشانه بسته شده = $۱۲ \rightarrow ۵۶ \rightarrow ۱۲'$

اوزمان طبیعی = $۵۵ \rightarrow ۵۵'$

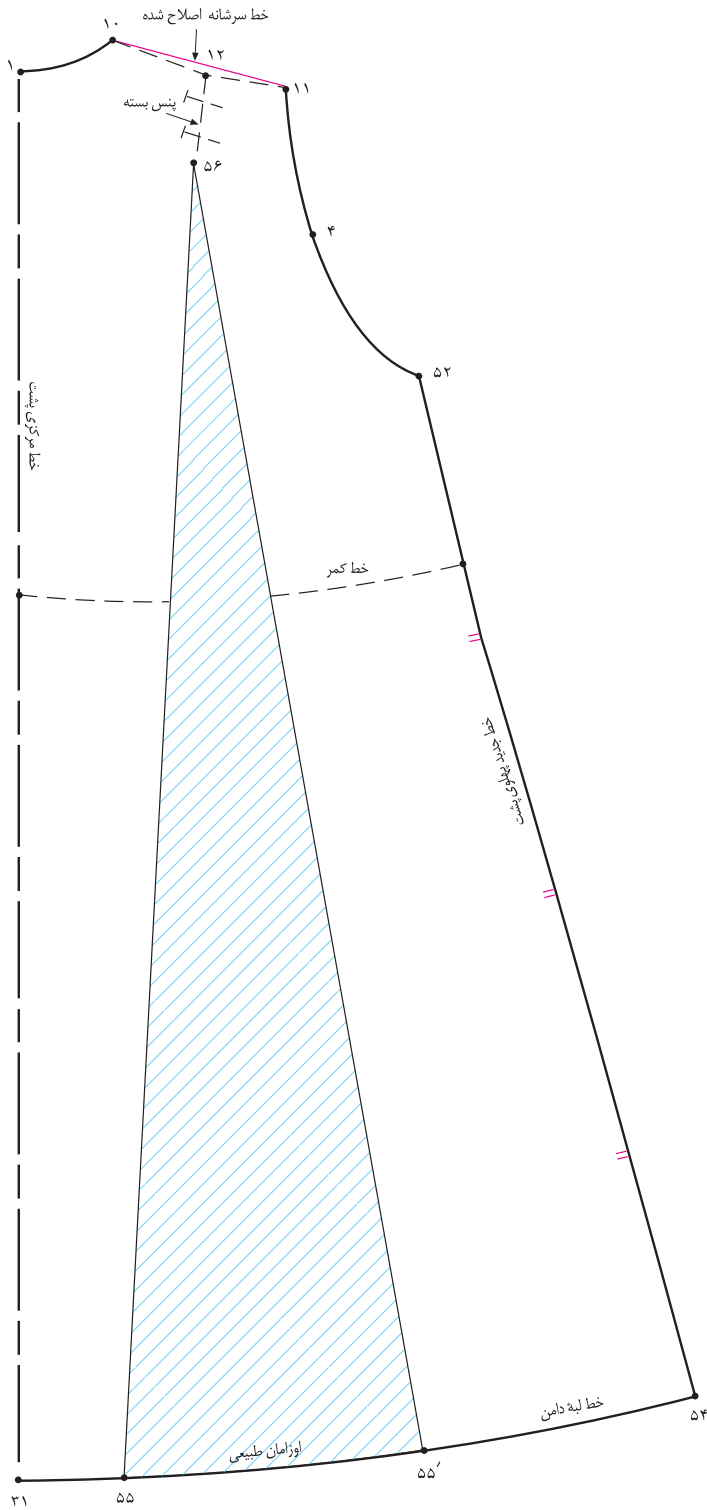

▲ شکل ۹۱-۸

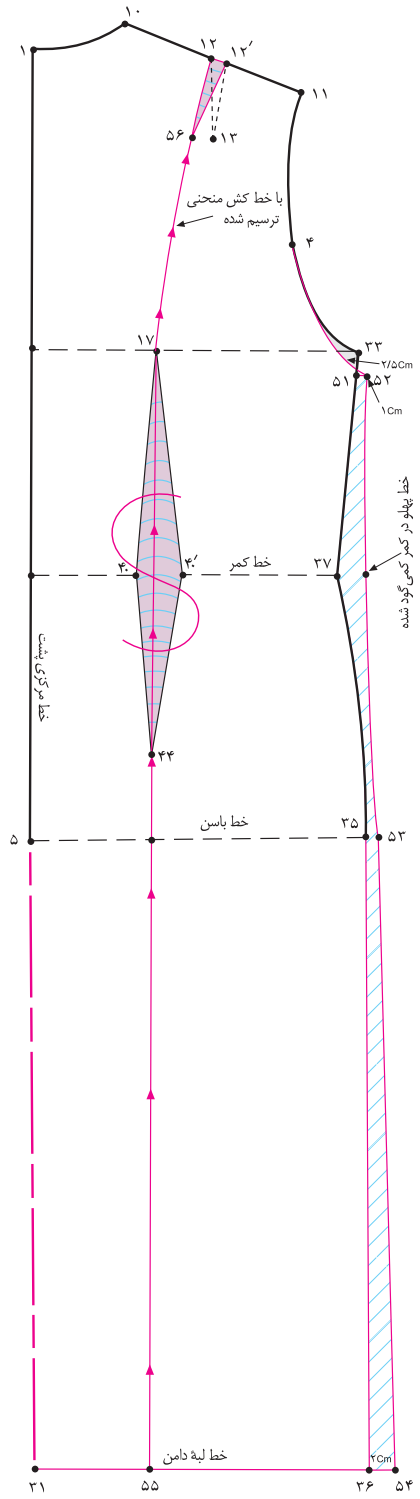

▲ شکل ۹۰-۸

برای گشاد کردن حلقه گردن جلو از نقاط «۲۱ و ۲۲» به اندازه دلخواه (بستگی به مدل لباس دارد) داخل آمده؛ نقاط «۵۷ و ۵۸» به دست می‌آید.

در این مدل، ۱ سانتی‌متر = ۲۲→۵۷

در این مدل، ۲/۵ سانتی‌متر = ۲۱→۵۸

روی خط سرشانه فاصله «۲۲→۳۰» را نصف کرده؛ «نقطه ۵۹» به دست می‌آید.

روی خط لبه دامن فاصله «۳۰→۴۹» را نصف کرده؛ «نقطه ۶۰» به دست می‌آید.

نقاط «۶۰→۵۹» را به یکدیگر وصل کنید؛ به گونه‌ای که خط برش در حدود خط کمر تقریباً موازی با خط مرکزی جلو باشد.

این خط برش یکسره لباس است. (با خط کش منحنی تا پایین‌تر از خط سینه رسم شود).

روی خط برش از حدود خط کارور تا تقریباً کمی پایین‌تر از طول سینه سجاف دهانه روی سینه با عرض ۳۰ سانتی‌متر را مشخص کرده؛

«نقاط ۶۲ و ۶۱» به دست می‌آید.

طرح دهانه سجاف روی سینه را مشخص کنید.

الگو را شماره‌گذاری کرده، خطوط راستای پارچه و علامت موازنه را روی آن مشخص کنید.

از خط لبه دامن خط برش «۶۰→۵۹» را قیچی کنید. (شکل ۹۲-۸)

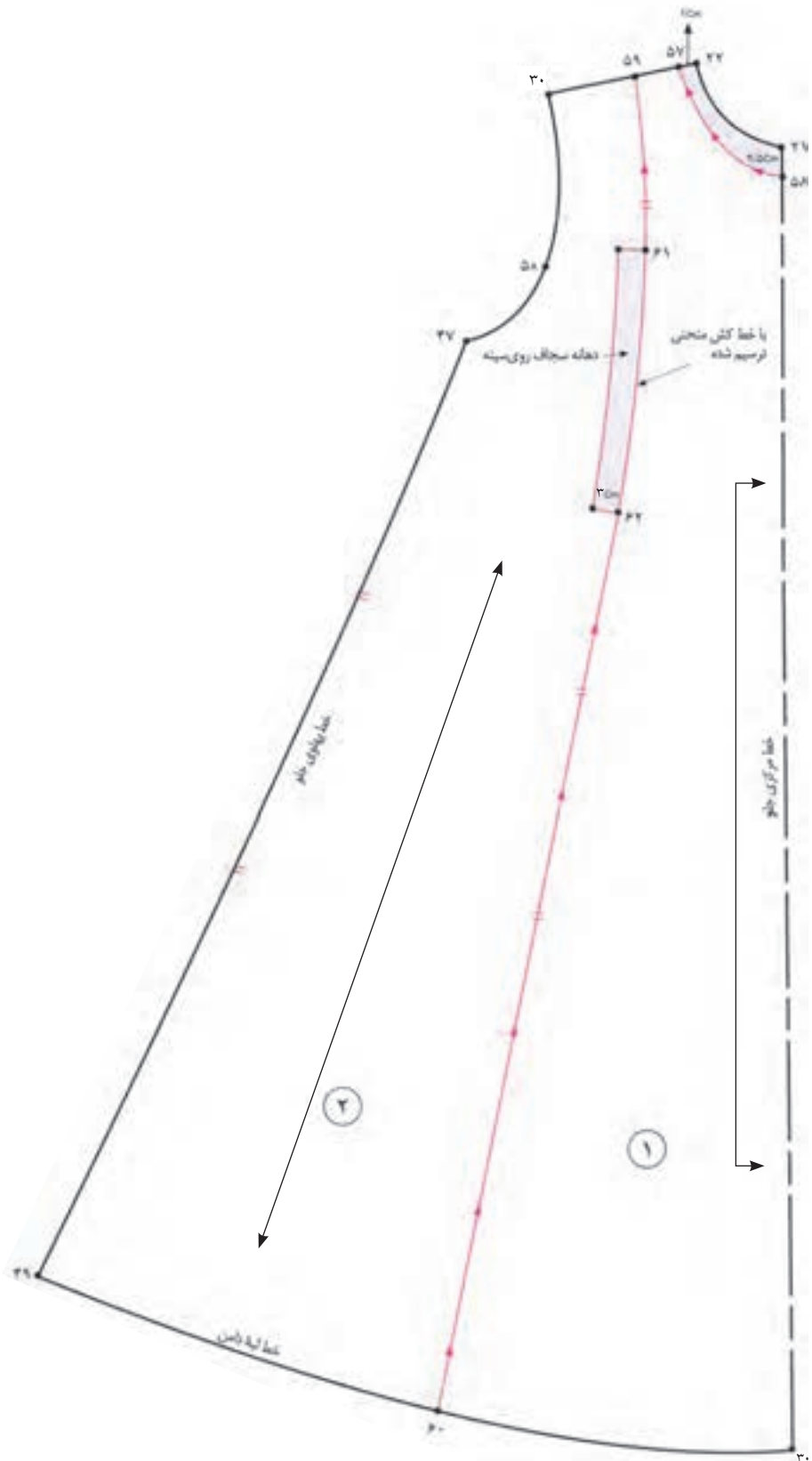

▲ شکل ۹۲-۸

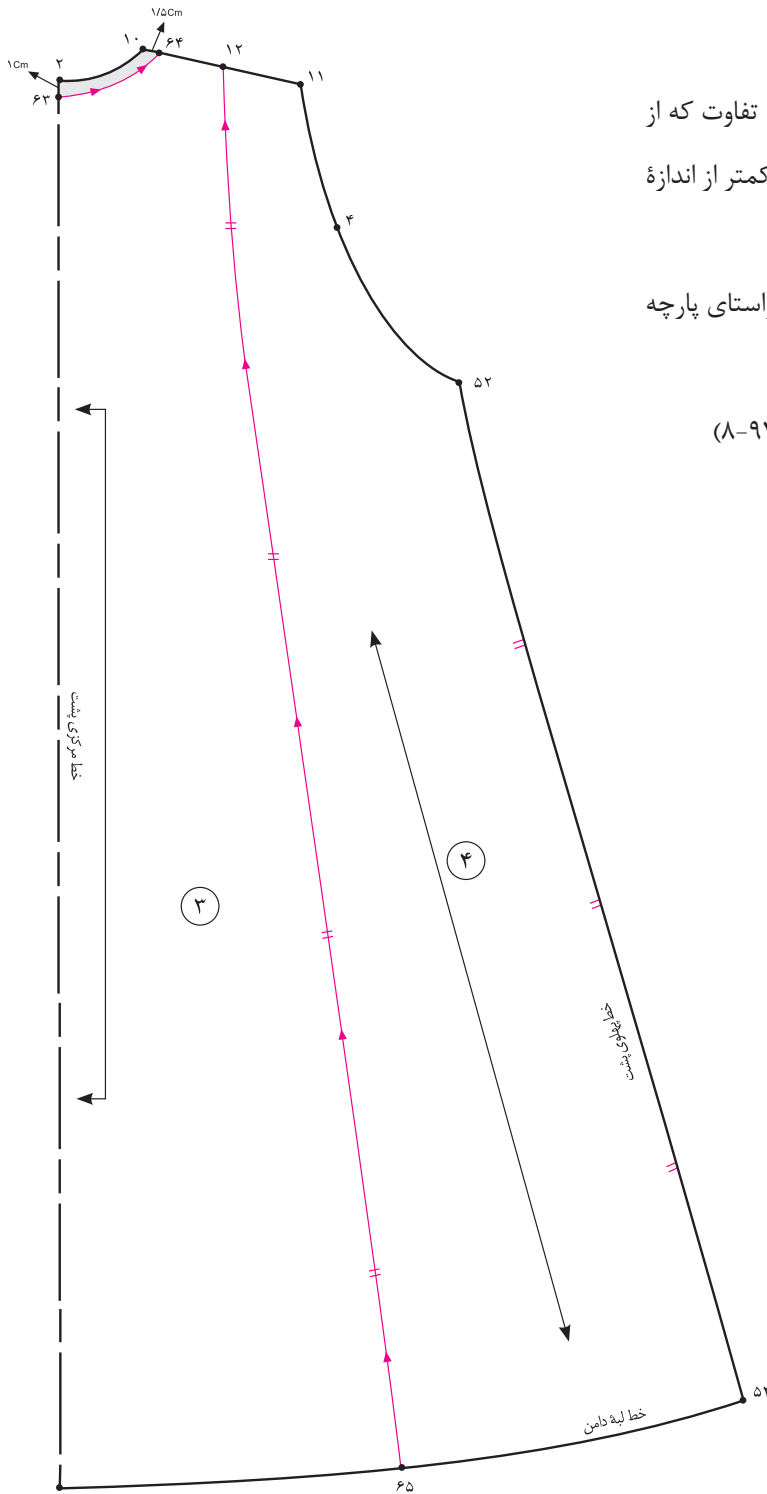

در پشت عیناً همانند جلو عمل کنید؛ با این تفاوت که از خط مرکزی پشت «نقطه ۲» (در حلقه گردن) کمتر از اندازه «۴۶ → ۱۰» گشاده شود (معمولاً $\frac{1}{2}$ است). قبل از برش، الگو را شماره گذاری کنید، علامت راستای پارچه و موازنه را مشخص کنید.

خط برش «۶۵ → ۱۲» را قیچی کنید. (شکل ۹۳-۸)

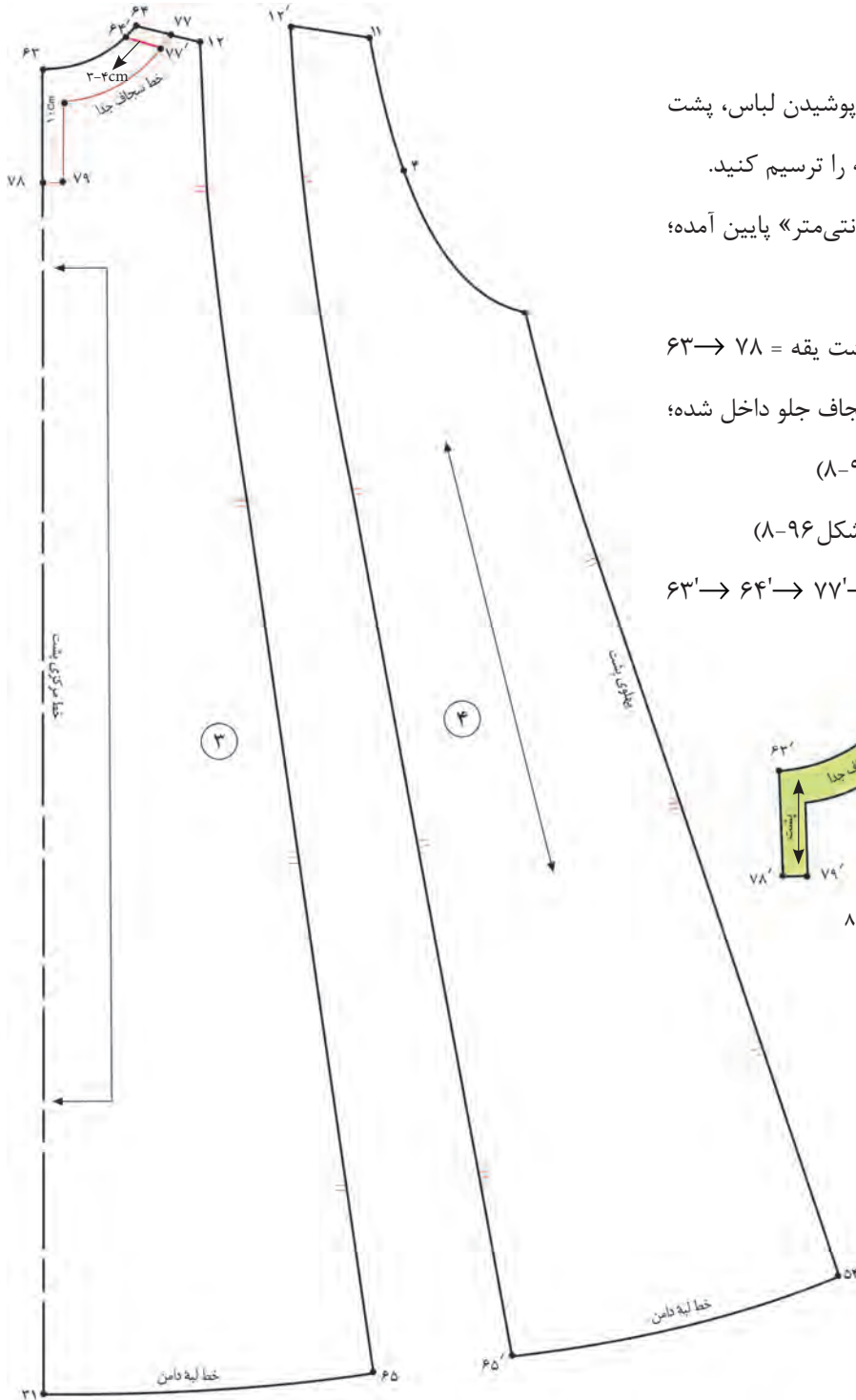

در این مدل پیراهن، برای راحت‌تر پوشیدن لباس، پشت آن باز است؛ به همین علت سجاف یقه را ترسیم کنید. از «نقطه ۶۳» به اندازه «۱۰ سانتی‌متر» پایین آمده؛ «نقطه ۷۸» به دست می‌آید.

مقدار باز بودن پشت یقه = $63 \rightarrow 78$

از «نقطه ۶۴» به اندازه‌ی پهنای سجاف جلو داخل شده؛

«نقطه ۷۷» به دست می‌آید. (شکل ۸-۹۴)

سجاف جدای یقه را رولت کنید. (شکل ۸-۹۶)

سجاف جدای یقه = $63' \rightarrow 64' \rightarrow 77' \rightarrow 79' \rightarrow 78'$

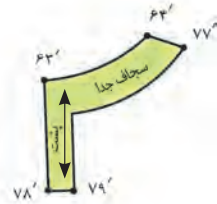

▲ شکل ۸-۹۶

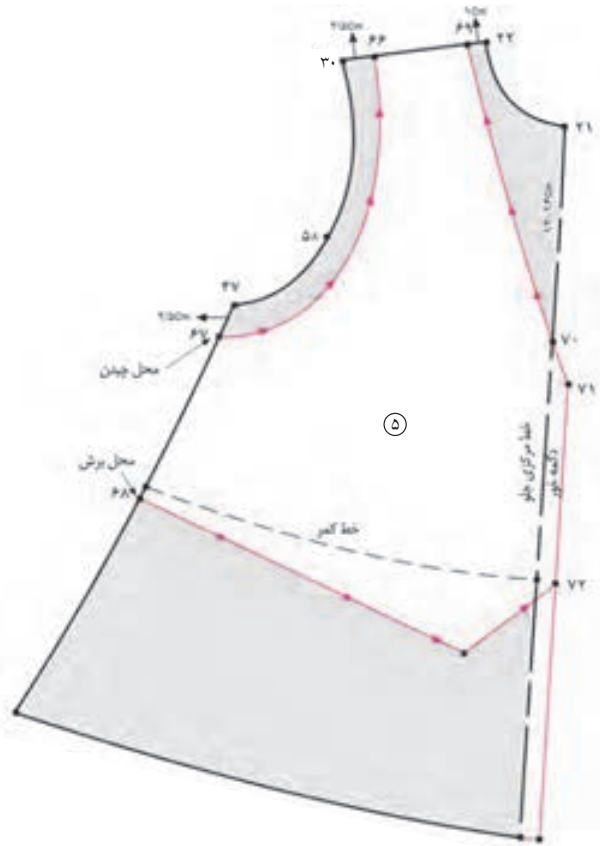

▲ شکل ۹۷-۸

پایین آمده؛ «نقطه ۶۸» به دست می آید.
 از حلقه گردن «۲۱→۲۲» طرح برش یقه هفت را ترسیم کرده؛ نقاط «۷۰ و ۶۹» به دست می آید.
 از خط مرکزی، جلو به اندازه دگمه خور بیرون آمده؛ نقاط «۷۱ و ۷۲» به دست می آید.
 طرح برش هفت لبه پایین جلیقه را رسم کنید.

(شکل ۹۷-۸)

از روی الگو پیراهن کلوش (گام اول) تا تقریباً خط باسن رولت کنید.
 روی تکه رولت شده طرح جلیقه‌ای را که روی قسمت جلوی پیراهن قرار می گیرد، طراحی کنید.
 حلقه آستین «۲۹→۴۷» را به اندازه دلخواه گشاد کرده؛ نقاط «۶۶ و ۶۷» به دست می آید.

از خط کمر (در پهلو) به اندازه دلخواه (بستگی به مدل دارد)



▲ شکل ۹۸-۸

خود را طراحی کنید و خط «۷۴→۷۶» را رولت کنید.

خط سجاغ سرخود = ۷۴→۷۶

خطوط سجاغ جدای «۷۲→۷۱→۶۹'→۷۳'→۷۶→۷۴»

→۶۸→۷۵» رولت کنید. (شکل ۹۸-۸)

خط سجاغ جدا = ۷۳→۷۵

روی خط سرشانه از نقاط «۷۳ و ۶۹» موازی با خط هفت یقه

و لبه پایین جلیقه، خط سجاغ را ترسیم کنید.

از نقاط «۷۳ و ۶۹» به اندازه «۰/۲ سانتی متر» سجاغ را کم

کنید.

کاغذ را در خط لبه پایین جلیقه «تا» کرده و خط سجاغ سر



قبل از برش قطعات «۱ و ۲» علامت راستای پارچه را روی الگو مشخص کنید. (شکل‌های ۱۰۰ و ۹۹-۸)

روی کاغذ، مستطیلی به طول فاصله «۶۲ → ۶۱» و عرض «۳ سانتی‌متر» رسم کرده؛ سجاف (دهانه جیب نمای روی سینه*) به دست

می‌آید. (شکل ۱۰۱-۸)

$$۶۲ \rightarrow ۶۱ = ۸۲ \rightarrow ۸۱$$

$$۸۱ \rightarrow ۸۳ = ۳ \text{ سانتی‌متر}$$

$$۸۱ \rightarrow ۸۲ \text{ روی دولای بسته}$$

خط برش سرتاسری جلوی لباس را بدوزید و فاصله «۶۲' → ۶۱'» و «۶۲ → ۶۱» را باز گذاشته و سجاف جیب را به این قسمت وصل

کنید.

در لبه پایین جلیقه، خط تای کاغذ را باز کرده سجاف سرخود را مشخص کنید. (شکل ۱۰۲-۸)

$$۶۸ \rightarrow ۷۵ \rightarrow ۷۶ \rightarrow ۷۴ = \text{سجاف سرخود}$$

در صورتی که بخواهیم سجاف جدا در قسمت لبه پایین جلیقه داشته باشیم، تکه «۶۸' → ۷۴' → ۷۶' → ۷۵'» را رولت کنید.

(شکل ۱۰۳-۸)

خطوط سجاف جدای «۷۵' → ۷۵' → ۷۲' → ۷۱' → ۶۹' → ۷۳'» را رولت کنید و خط راستای پارچه را قبل از رولت مشخص کنید.

(شکل ۱۰۴-۸)

$$۷۳' \rightarrow ۶۹' \rightarrow ۷۱' \rightarrow ۷۲' \rightarrow ۷۵' \rightarrow ۷۵ = \text{سجاف جدای یقه}$$



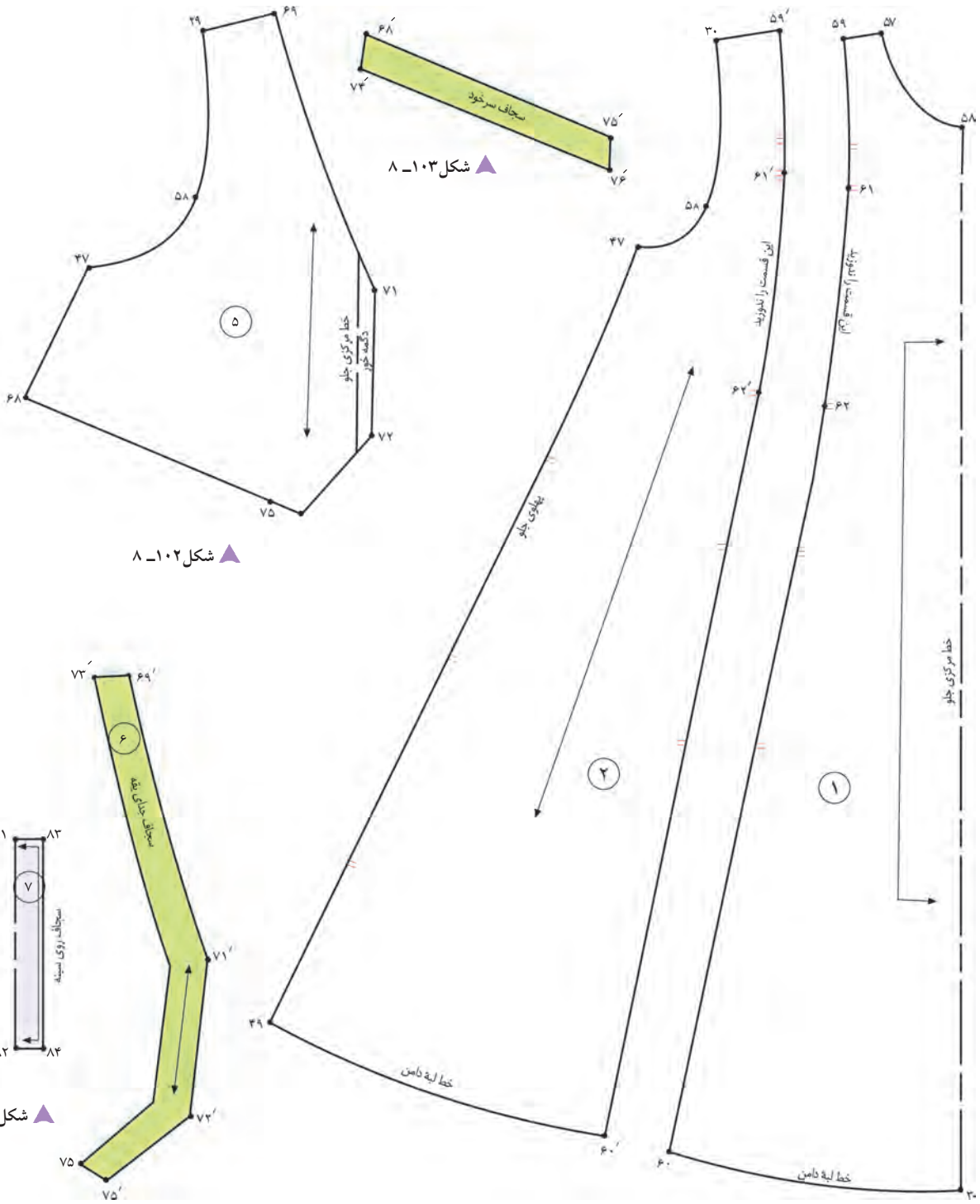

▲ شکل ۸-۹۹

▲ شکل ۸-۱۰۰

▲ شکل ۸-۱۰۴

روش دیگر پیراهن کلوش با برش یکسره از حلقه آستین



گام اول

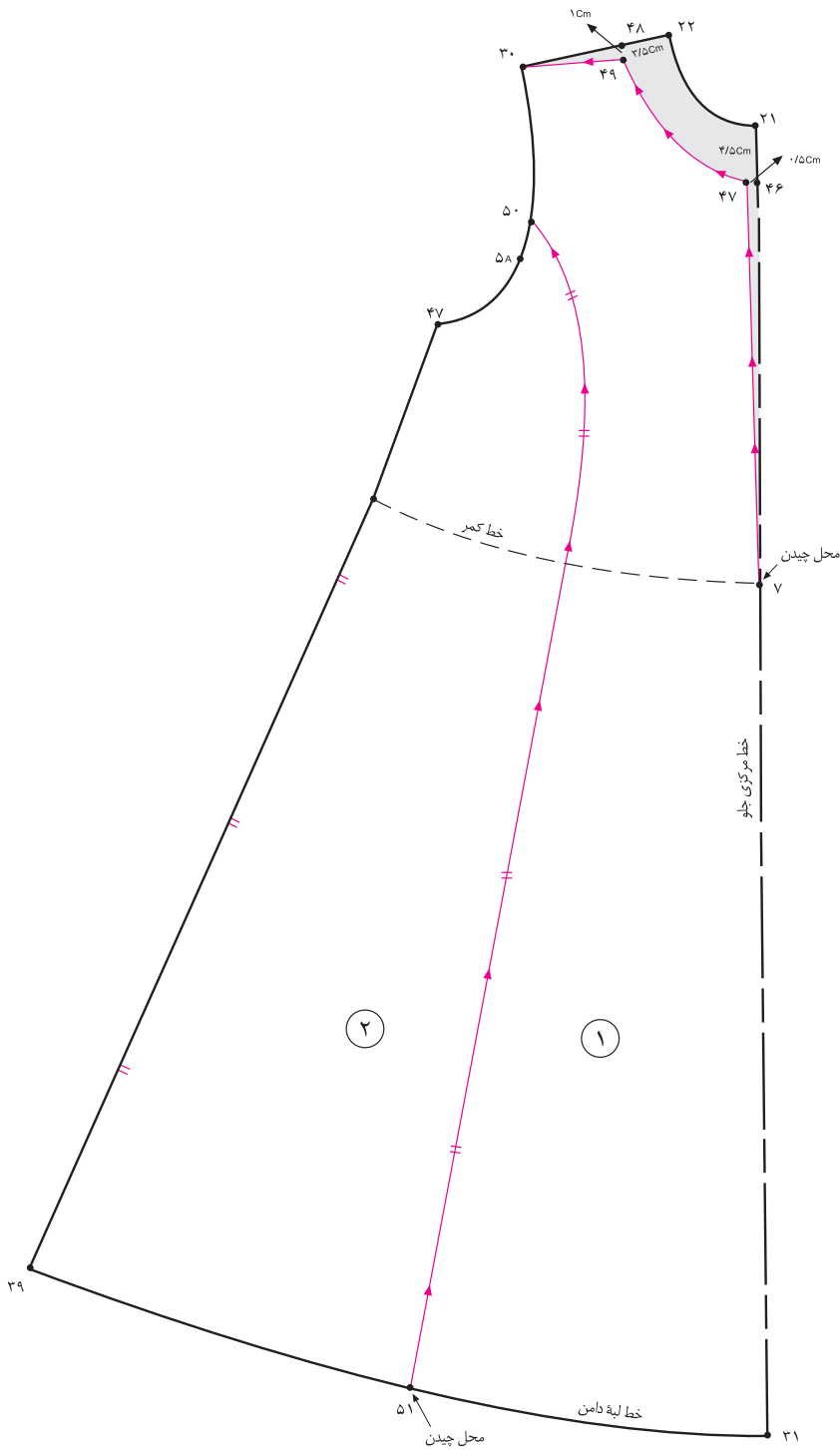

عیناً همانند گام اول روش قبلی پیراهن را کلوش کنید.
برش پرنسسی را در حلقه آستین و بالاتر از نقطه موازنه آستین «نقطه A» طراحی کنید. دقت کنید برش هلالی نباید بیش از حد منحنی ترسیم شود؛ زیرا در هنگام دوخت خوش فرم قرار نمی‌گیرد.

حلقه گردن را متناسب با مدل گشاد کنید.

در این مدل حلقه گردن، به علت نداشتن پنس سینه و زیر سینه، برای جلوگیری از افتادگی یقه، از خطوط مرکزی جلو و سرشانه به اندازه لازم کم کنید. (شکل ۱۰۵-۸)

در لباس‌هایی که تکه‌هایی از لباس روی اریب قرار می‌گیرند، قبل از برش الگو باید خطوط راستای پارچه را روی قطعات الگو ترسیم کنید.

قبل از برش، نقاط موازنه را روی خطوط برش مشخص کنید. (شکل ۱۰۶ و ۱۰۷-۸)



○ توجه کنید:

خط برش در قسمت حلقه نباید بیش از حد منحنی طراحی شود؛ زیرا در موقع دوخت خوش فرم قرار نمی‌گیرد.

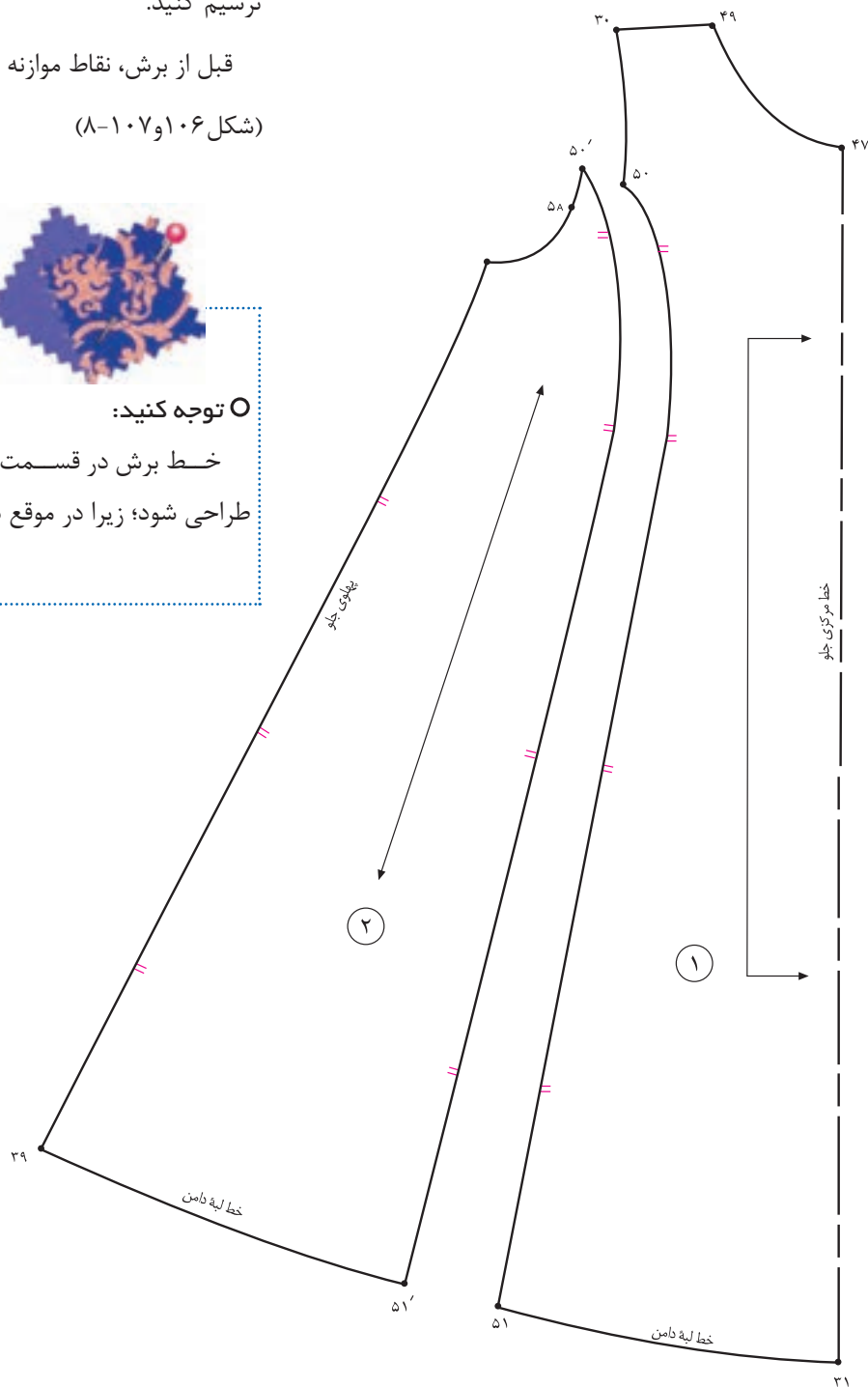

▲ شکل ۱۰۷-۸

▲ شکل ۱۰۶-۸

واحد کار: ترسیم الگوی انواع لباس

۸۸۷-۹۱/۴۱/۲/۴-۲۸

پیمانۀ مهارتی: ترسیم الگوی انواع لباس

۸۸۷-۹۱/۴۱/۲/۴-۲

استاندارد مهارت: نازکدوزی زنانه درجه ۲(الگو)

۸۸۷-۹۱/۴۱/۲/۴



▲ شکل ۱۰۸-۸

الگوی یک مدل مانتو، با راهنمایی هنرآموز محترم کلاس ترسیم شود، این مانتو، دارای آستین، جیب، یقه، سجاف و... باشد.

پیراهن گلوش با پیلی در مرکز جلو و برش های عمودی



▲ شکل ۱۰۹-۸

از روی اساس الگوی پیراهن رولت کنید.

در این مدل پیراهن اندازه اوزمان طبیعی در لبه دامن، به اندازه دلخواه قابل کنترل است.

پنس‌های سرشانه جلو « $27 \rightarrow B \rightarrow 26$ » و پشت « $12' \rightarrow 13 \rightarrow 12$ » کاملاً بسته نمی‌شوند؛ برای مثال اوزمان لبه‌های دامن به اندازه‌های دلخواه (در این مدل « $10-7$ سانتی‌متر») باز می‌شوند.

اوزمان طبیعی، در این مدل « $10-7$ سانتی‌متر = $50' \rightarrow 50 = 54 \rightarrow 54$ »

پنس سرسینه، «نقطه B» را به اندازه « 2 سانتی‌متر» کوتاه کنید.

خطوط لبه دامن جلو « $31 \rightarrow 39$ » و لبه پشت « $36 \rightarrow 30$ » را به دو قسمت مساوی تقسیم کنید؛ نقاط « 51 » (در جلو) و « 55 » (در

پشت) به دست می‌آید.

$$\frac{1}{2} \text{ فاصله } 31 \rightarrow 39 = 51 \rightarrow 39$$

$$\frac{1}{2} \text{ فاصله } 36 \rightarrow 30 = 55 \rightarrow 36$$

حلقه‌های گردن جلو و پشت را با توجه به مدل لباس گشاد کنید.

در این مدل، « 5 سانتی‌متر = $46 \rightarrow 21$ »

در این مدل، « $\frac{3}{5}$ سانتی‌متر = $53 \rightarrow 10 = 48 \rightarrow 22$ »

در این مدل، « $\frac{2}{5}$ سانتی‌متر = $52 \rightarrow 2$ »

برای جلوگیری از افتادگی یقه (به علت گشاد کردن یقه) از نقاط « 46 و « 1 سانتی‌متر» کم کنید.

« 1 سانتی‌متر = $47 \rightarrow 46$ »

« 1 سانتی‌متر = $49 \rightarrow 48$ »

قبل از برش، قسمت‌های جلو و پشت را شماره‌گذاری کنید.

از لبه‌های دامن جلو و پشت، نقاط « 51 و « 55 » به وسیله خط کش، خطی به انتهای پنس‌های سینه و سرشانه پشت نقاط « 13 » و

« 45 » وصل کنید.

از لبه‌های دامن جلو و پشت نقاط « 51 و « 55 » خطوط برش را قیچی کنید. (شکل‌های « 111 و « $110-8$ »)

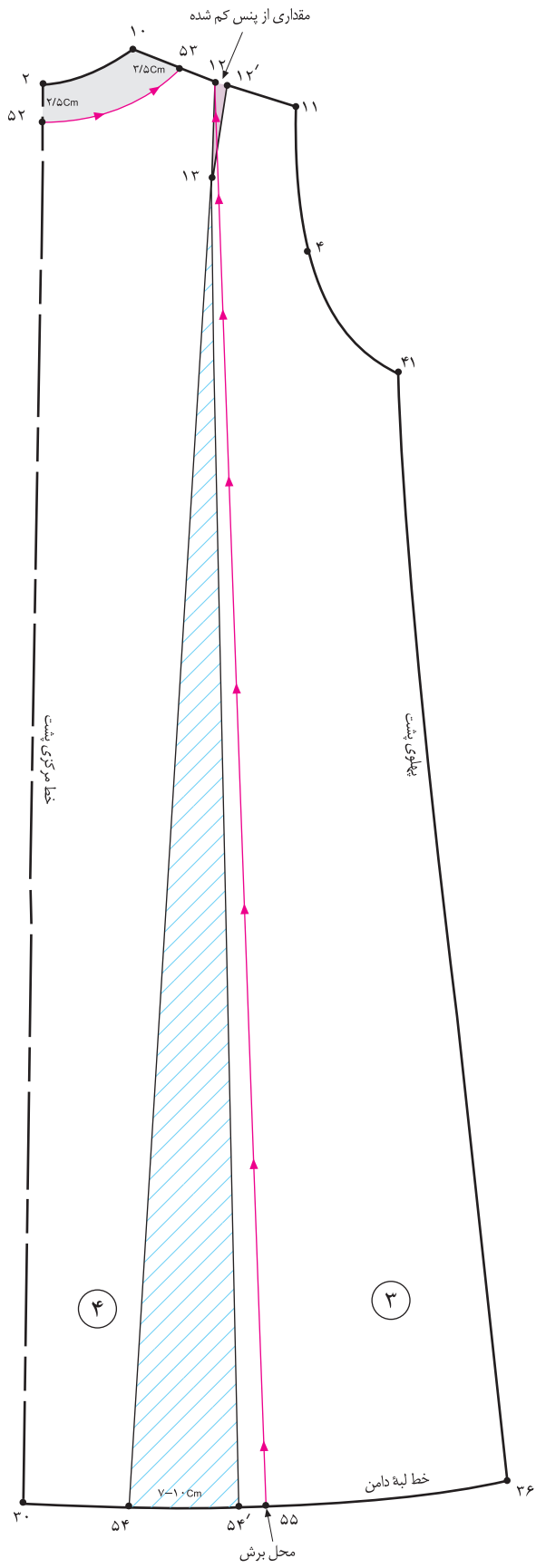

▲ شکل ۱۱۱-۸

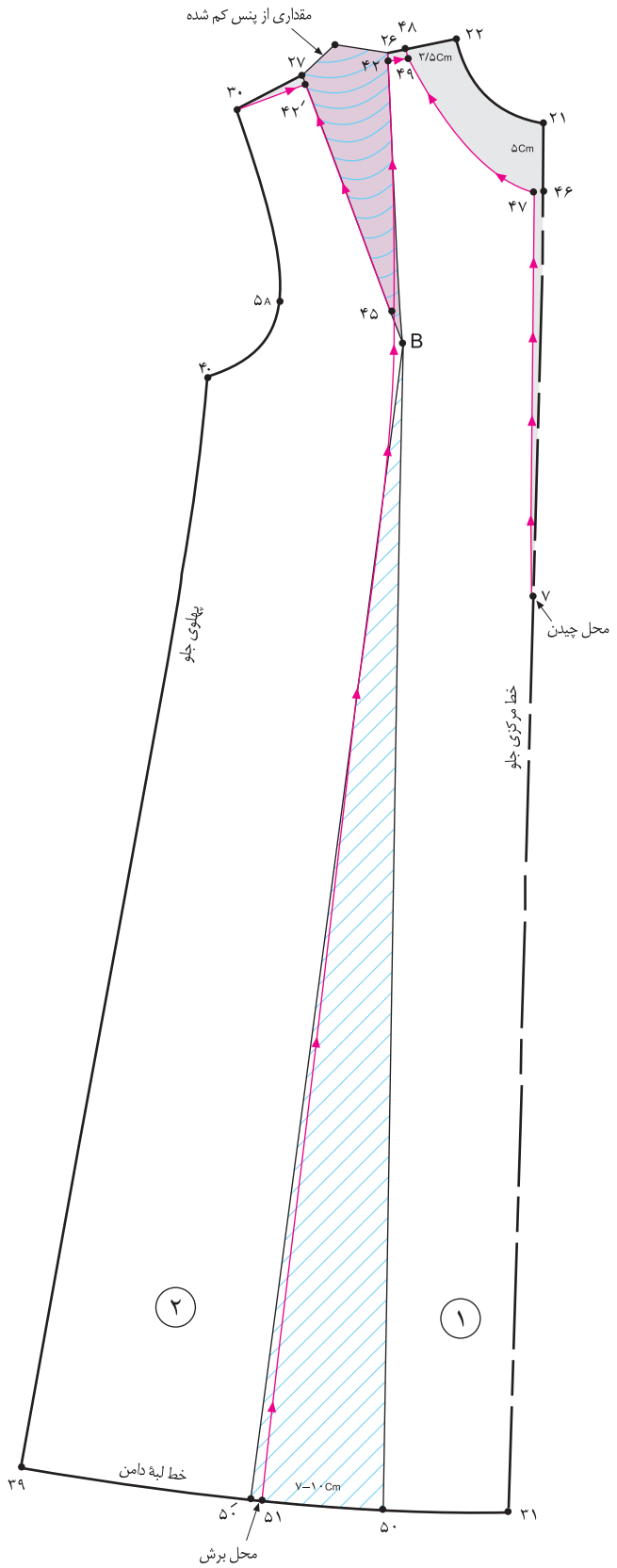

▲ شکل ۱۱۰-۸

از «نقطه ۴۷» به اندازه دلخواه پایین آمده؛ «نقطه ۵۶» به دست می‌آید.

بستگی به مدل دارد، پایین‌تر از خط زیر سینه = ۴۷→۵۶

از خط مرکزی جلو نقاط «۳۱ و ۵۶» به اندازه پهنای پیلی دلخواه (بستگی به مدل دارد) بیرون آمده؛ نقاط «۵۷ و ۵۸» به دست می‌آید.

در این مدل، پهنای پیلی، ۴ سانتی‌متر = ۵۶→۵۷

در این مدل، پهنای پیلی، ۴/۵ سانتی‌متر = ۳۱→۵۸

روی خطوط برش یکسره جلو و پایین‌تر از نقطه موازنه زیر سینه، به اندازه دلخواه از «نقطه ۴۵» سر سینه پایین آمده؛ نقاط «۶۰ و

۵۹» به دست می‌آید. (شکل ۱۱۳-۸)

در این مدل، پهنای پیلی، ۴ سانتی‌متر = ۵۹→۶۰

روی خطوط برش یکسره جلو در لبه دامن، به اندازه دلخواه (در این مدل ۹ سانتی‌متر) پهنای پیلی را مشخص کنید.

در این مدل، پهنای پیلی ۹ سانتی‌متر = ۵۱→۵۱'

در قسمت پشت، روی خطوط برش یکسره پشت و (به اندازه‌ای که در قست جلو مکان پیلی مشخص شده) نقاط «۶۲ و ۶۳» به دست

می‌آید.

در این مدل، پهنای پیلی، ۴ سانتی‌متر = ۶۲→۶۳

در قسمت پشت، روی خطوط برش یکسره پشت در لبه دامن، به اندازه دلخواه (در این مدل، ۹ سانتی‌متر) پهنای پیلی را مشخص

کنید. (شکل ۱۱۴-۸)

در این مدل، پهنای پیلی، ۹ سانتی‌متر = ۵۵→۵۵'



▲ شکل ۱۱۳ - ۸

◀ شکل ۱۱۴ - ۸



▲ شکل ۱۱۵-۸

بلوزهای شومیز مردانه با تنوع طراحی می‌شوند، در این کتاب دو مدل کلی آن ارائه گردیده است.

پیراهن کشاد با برش قسمت سینه



▲ شکل ۱۱۶-۸

از روی اساس الگوی پیراهن رولت کنید.

برای گشاد کردن حلقه گردن جلو، از نقاط «۲۲ و ۲۱» به اندازه دلخواه (بستگی به مدل دارد) پایین آمده؛ نقاط «۴۷ و ۴۶» به دست

می‌آید. در این مدل، ۱/۵ سانتی‌متر = ۲۱→۴۶

در این مدل، ۱ سانتی‌متر = ۲۰→۴۷

روی خط مرکزی جلو «نقطه ۴۶» به اندازه دلخواه پایین آمده؛ «نقطه ۴۸» به دست می‌آید.

خط برش، به اندازه دلخواه = ۴۶→۴۸

نقاط «۴۸ و B» (نقاط برش و سرسینه) را با خط‌کش به یکدیگر وصل کنید.

خط برش = B → ۴۸

فاصله «B → ۴۸» (خط برش) را به سه قسمت تقسیم کنید؛ نقاط «۵۰ و ۴۹» به دست می‌آید.

از سرسینه «نقطه B» خطی موازی با مرکز جلو به سمت لبه دامن رسم کنید؛ «نقطه ۵۱» به دست می‌آید.

فاصله «۵۱ → ۳۱» لبه دامن را به سه قسمت تقسیم کنید، نقاط «۵۳ و ۵۲» به دست می‌آید.

نقاط «۴۹، ۵۰، B» را به «۵۱، ۵۲، ۵۳» با خط‌کش به یکدیگر وصل کنید.

روی حلقه آستین بالاتر از «نقطه ۵A»، «نقطه ۵۴» خطی موازی با خط مرکزی جلو رسم کرده تا با لبه دامن برخورد کند؛

«نقطه ۵۵» به دست می‌آید.

نقاط «۵۴، ۵۵» را با خط‌کش به یکدیگر وصل کنید. (شکل ۱۱۷-۸)

برای گشاد کردن حلقه آستین جلو به اندازه دلخواه، پایین و بیرون آمده؛ نقاط «۵۷، ۵۶» به دست می‌آید.

در این مدل، ۳ سانتی‌متر = ۳۲→۵۶

در این مدل، ۱/۵ سانتی‌متر = ۵۶→۵۷

از «نقطه ۳۹» لبه دامن به اندازه دلخواه (در این مدل ۲ سانتی‌متر) بیرون آمده؛ «نقطه ۵۸» به دست می‌آید.

در این مدل، ۲ سانتی‌متر = ۳۹→۵۸

نقاط «۵۷ و ۵۸» (خط جدید پهلو) را به یکدیگر وصل کنید، روی این خط در قسمت کمر از گودی خط پهلو کم کنید.

در قسمت پشت عیناً همانند جلو عمل کنید؛ با این تفاوت که قسمت پشت برش و اوازمان‌های برش را ندارد. (شکل ۱۱۸-۸)

روی قسمت جلوی پیراهن خط راهنمای اوازمان را موازی با خط باسن رسم کنید.

روی قطعات الگو شماره‌گذاری کنید و خطوط برش و اوازمان را فیچی کنید.

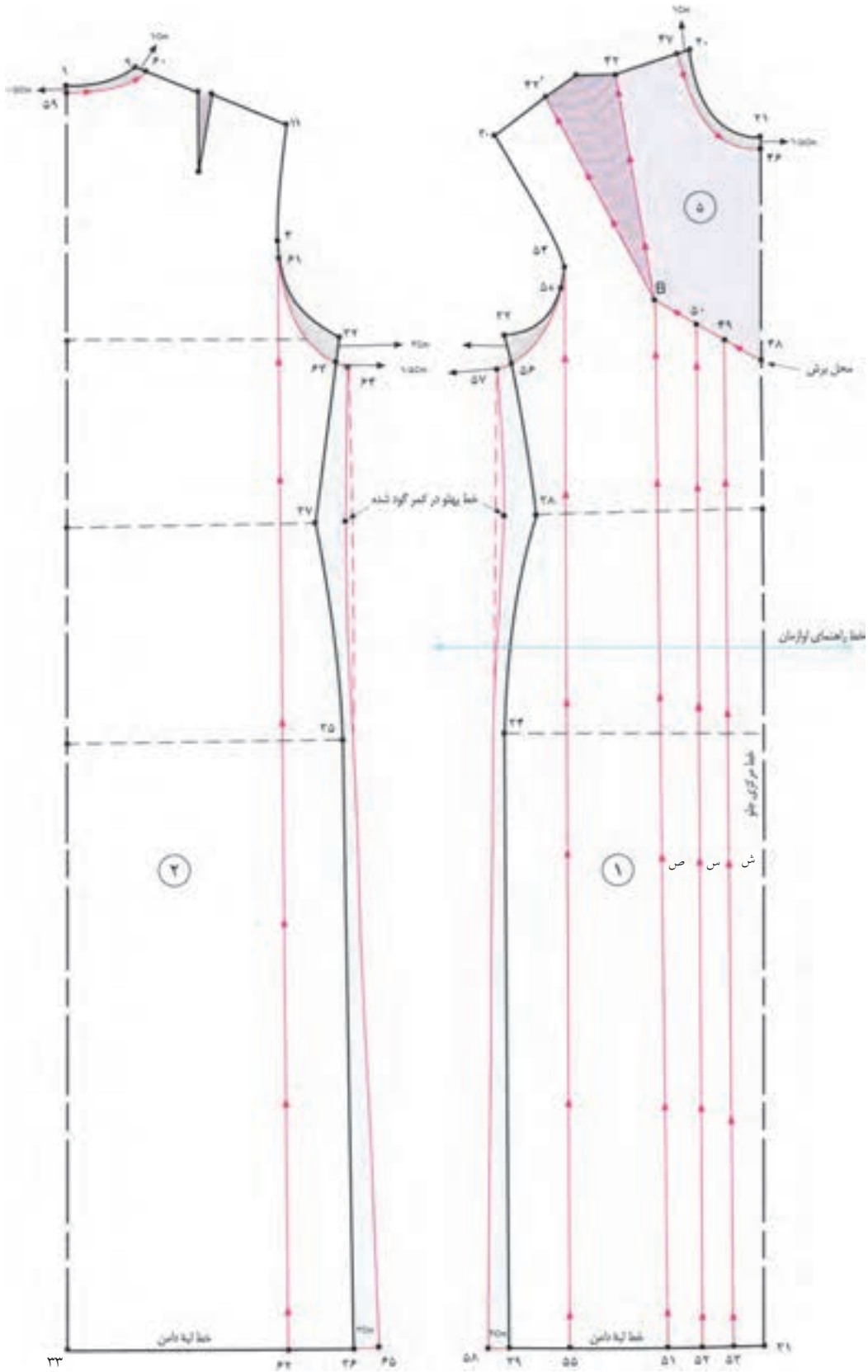

▲ شکل ۱۱۸-۸

▲ شکل ۱۱۷-۸

روی کاغذ خط راهنمای اوزمان را رسم کنید؛ قطعات شماره «۱، ۲، ۳، ۴» را به ترتیب روی کاغذ قرار دهید؛ بین آنها به اندازه دلخواه

اوزمان دهید. (شکل ۱۱۹-۸)

فاصله‌های «۵۵→۵۵'» (در جلو) و «۶۲→۶۲'» (پشت) را به اندازه دلخواه اوزمان دهید. (شکل ۱۱۹ و ۱۲۰-۸)

در این مدل، $\frac{۶}{۵}$ سانتی‌متر = $۶۲ \rightarrow ۶۲' = ۵۵ \rightarrow ۵۵'$

خطوط برش، لبه دامن و حلقه آستین را مجدداً اصلاح کنید.

در قسمت پشت، سجاف یقه پشت را رسم کنید. (به روش ترسیم آن در قسمت یقه‌ها مراجعه شود).

سجاف جدای یقه پشت = $۶۷ \rightarrow ۶۶ = ۶۰ \rightarrow ۵۹$



توجه کنید:

خط راهنمای اوزمان در صورتی روی الگو ترسیم می‌شود که پهناى اوزمان در بالا و پایین الگو به یک اندازه باشد؛ در غیر این صورت از روش «تا کردن» الگو برای رسم صحیح اوزمان استفاده شود. پهناى اوزمان (یک اندازه) را روی خط راهنمای اوزمان و لبه دامن تنظیم کنید.



روی خط « $B' \rightarrow 48$ » محل چین را الگوی مشخص کنید.

به منظور ترسیم دگمه خور، تکه شماره ۳ (برش بالاتنه) را در نقاط « B' و ۴۲» قرار دهید و این تکه را رولت کنید. (شکل ۱۲۱-۸)
از «نقطه ۴۲» تا «نقطه ۶۸» پهنای قسمت بالای دگمه خور و از «نقطه B' » به پهنای «۳ سانتی متر» رسم کرده؛ نقاط «۶۸ و ۶۹» به دست می‌آید.

نقاط «۶۸ و ۶۹» را با خط کش به یکدیگر وصل کنید.

قسمت‌های اضافی برش بالاتنه را قیچی کنید؛ زیر تکه دگمه خور کاغذ بچسبانید و دگمه خور « $B' \rightarrow 69 \rightarrow 68 \rightarrow 42$ » را رولت کنید.
تکه رولت شده را باز کنید؛ این تکه سجاف سرخود است. (شکل ۱۲۳-۸)

دگمه خور = $B' \rightarrow 69 \rightarrow 68 \rightarrow 42'$

سجاف سرخود = $69 \rightarrow 69' \rightarrow 68' \rightarrow 68$

روی تکه برش بالاتنه محل جادگمه‌ها و علامت راستای دولای پارچه را رسم کنید.



شکل ۱۲۲-۸



شکل ۱۲۱-۸

شکل ۱۲۴-۸

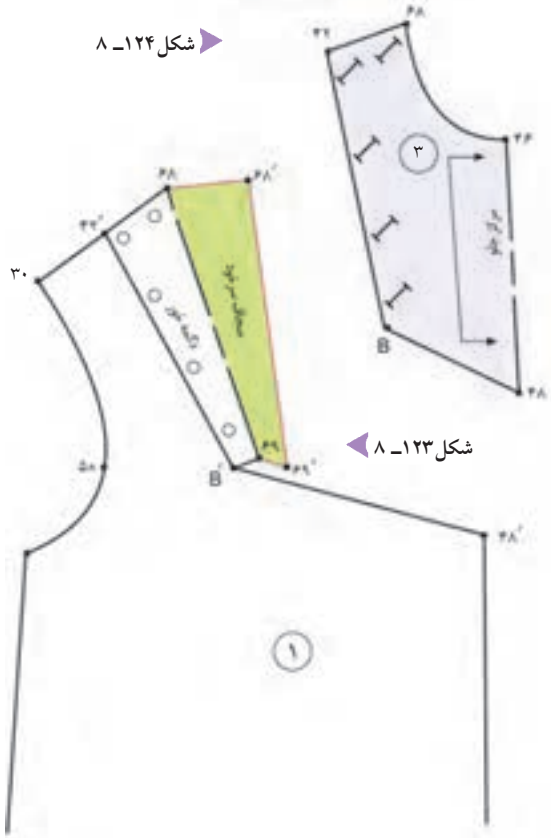

شکل ۱۲۳-۸

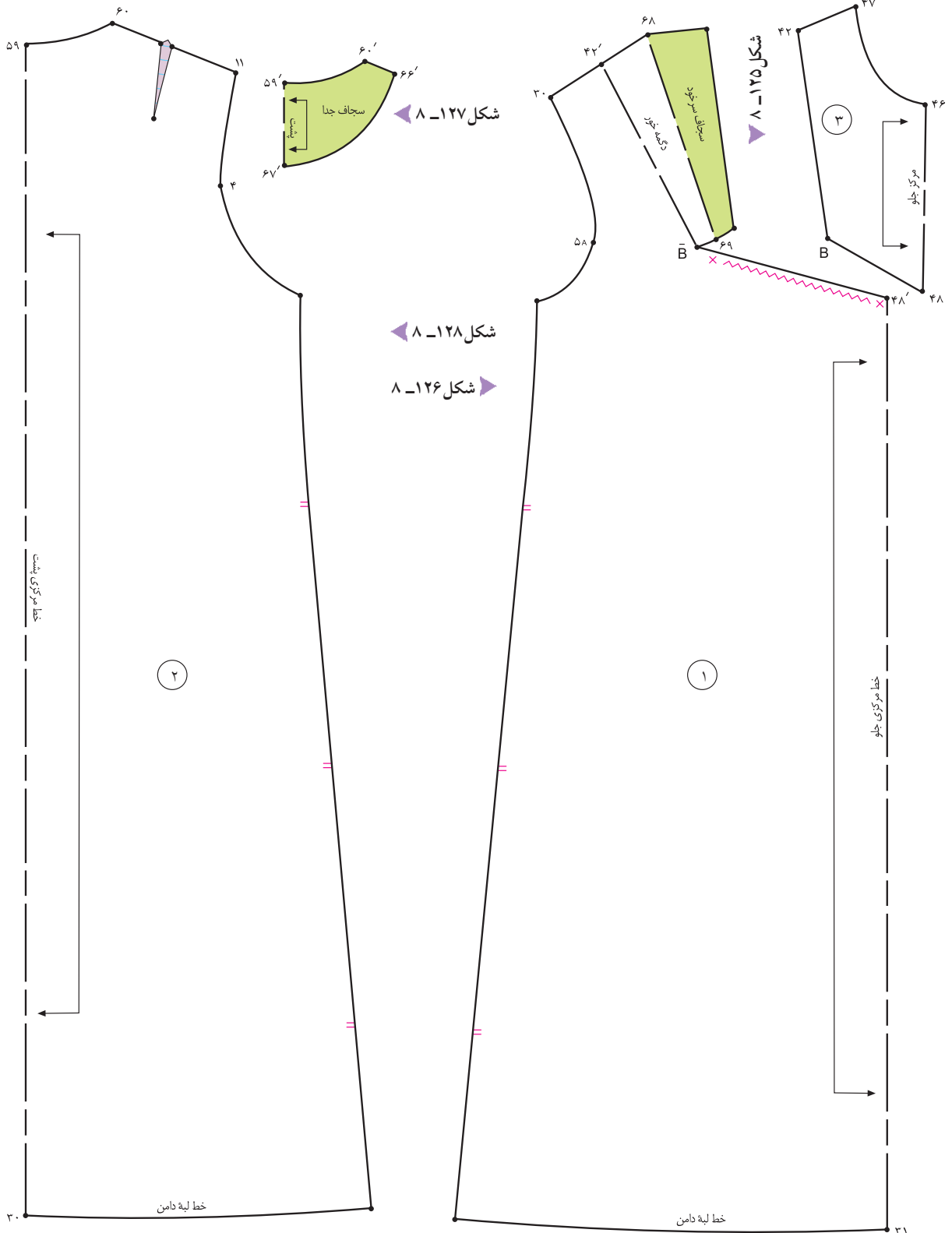

روی قطعات الگو علامت‌های راستای پارچه و موازنه را مشخص کنید. (شکل ۱۲۵، ۱۲۶، ۱۲۷، ۱۲۸). (۸-۱۲۵)

مدل‌های دیگر



مدل الف

گام اول

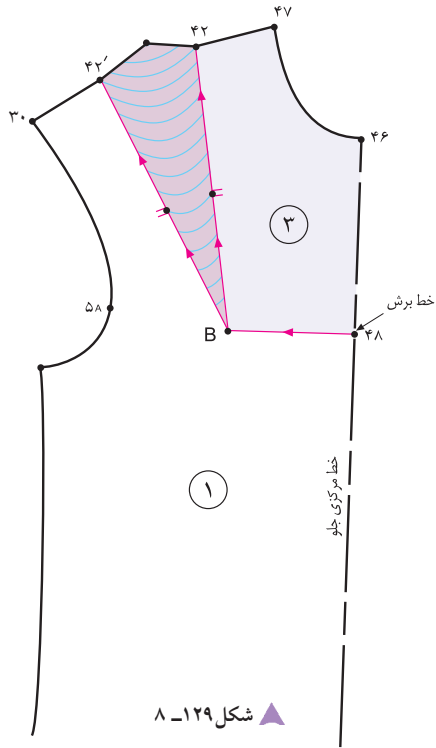

این مدل عیناً همانند مدل قبلی با این تفاوت که برش چهار گوشه است و اوزمان در خط مرکزی جلو داده می‌شود:

برش جلوی بالاتنه = $42 \rightarrow B \rightarrow 48 \rightarrow 46 \rightarrow 47$

در این مدل $48' \rightarrow 49 = 7/5$ سانتی‌متر

▲ شکل ۱۲۹-۸

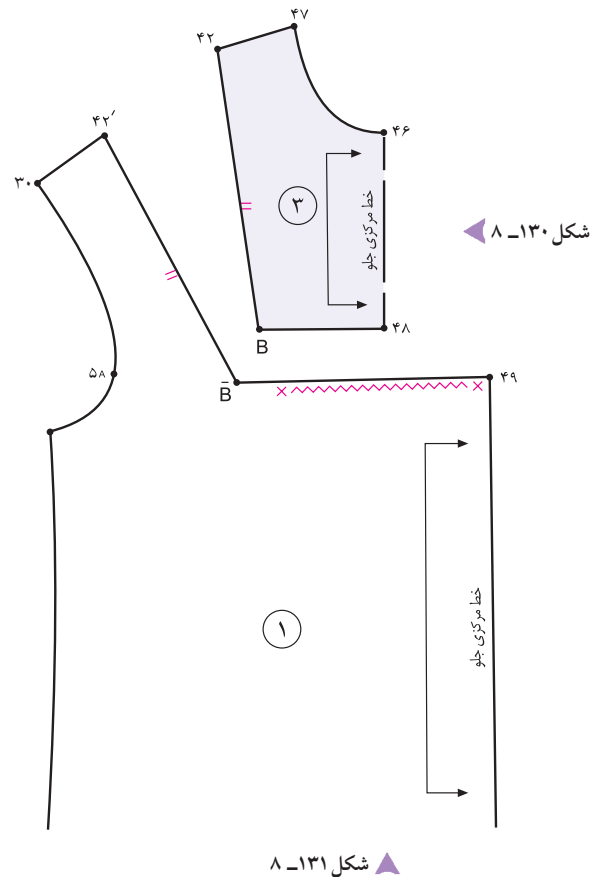
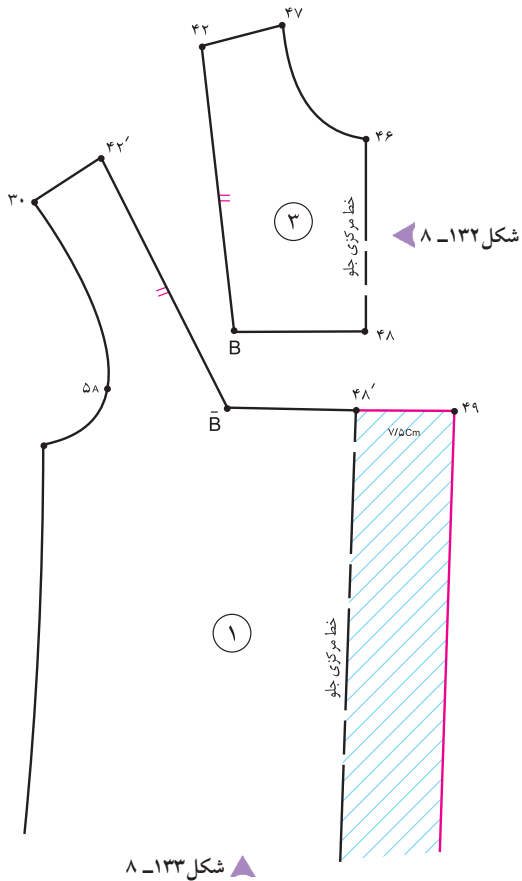

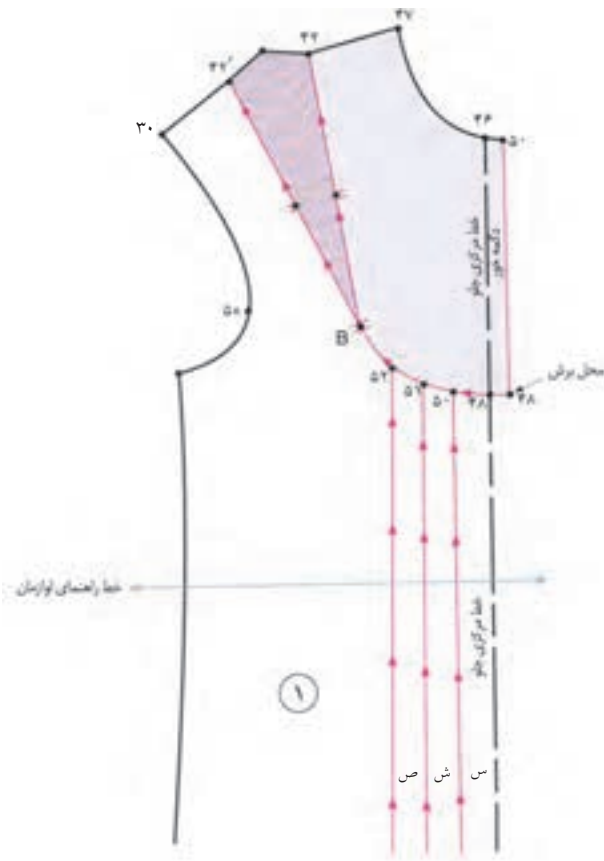

▲ شکل ۱۳۵-۸

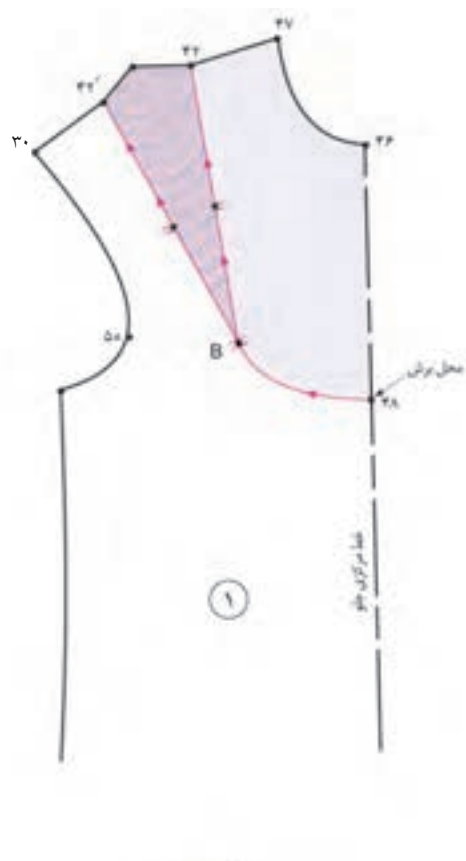

▲ شکل ۱۳۴-۸

مدل ب

گام اول

دگمه خور = ۴۹ → ۴۸

روی خط «B → ۴۸» از نقاط «۵۰، ۵۱، ۵۲» خطوطی موازی

با خط مرکزی جلو رسم کنید.

روی قسمت جلوی پیراهن خط راهنمای اوزمان را موازی با

خط باسن رسم کنید. (شکل ۱۳۵-۸)

همانند مدل قبلی حلقه گردن جلو و پشت به اندازه دلخواه

گشاد کنید.

خط هلال برش جلوی لباس را ترسیم کنید. (شکل ۱۳۴-۸)

برش هلال جلو = ۴۲ → ۴۷

در این مدل از خط مرکزی جلو «۴۸ → ۴۶» به اندازه

دگمه خور بیرون آمده؛ نقاط «۴۸' و ۵۰» به دست می آید.

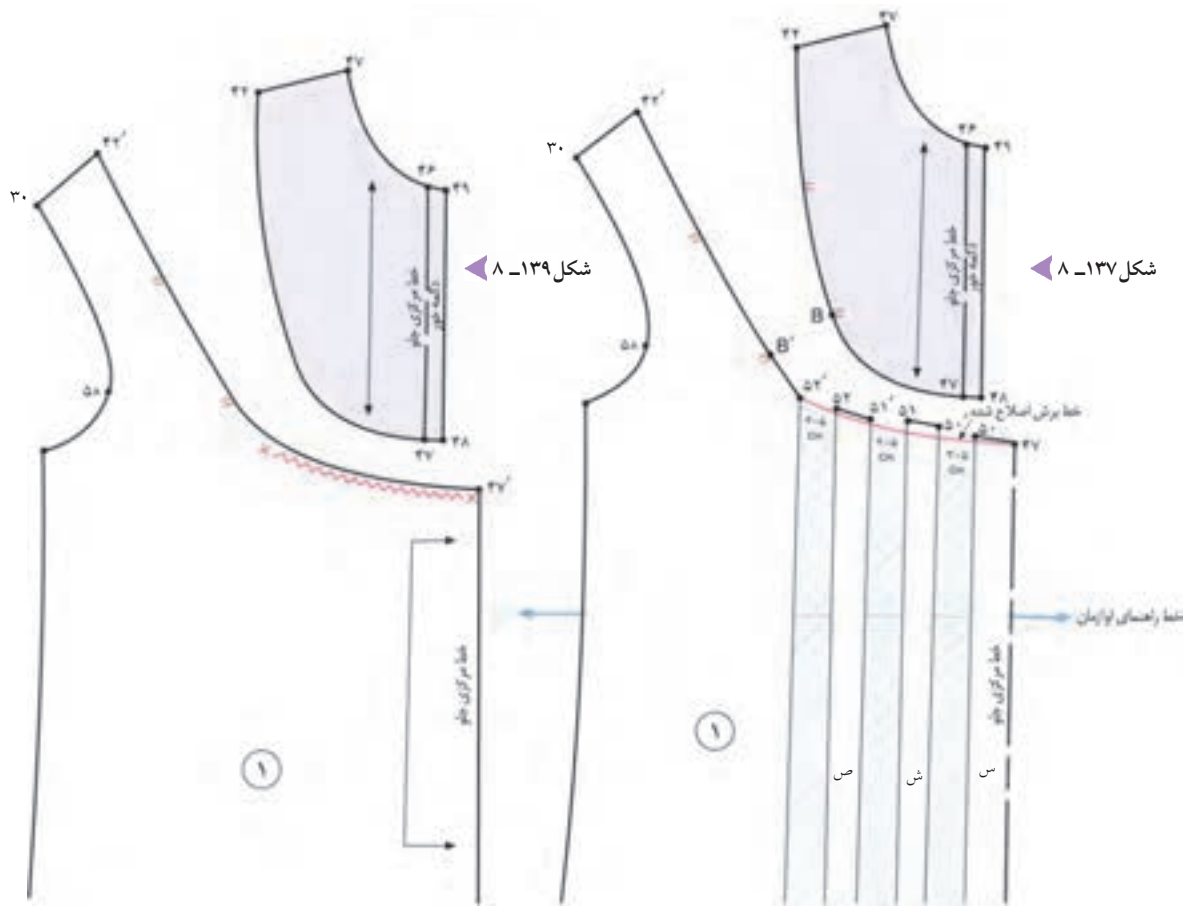

شکل ۸-۱۳۹

شکل ۸-۱۳۷

شکل ۸-۱۳۸

شکل ۸-۱۳۶



روی قطعات الگو را شماره گذاری کنید.

خطوط برش و اوزان را قیچی کنید.

قطعات شماره «۴، ۳، ۲ و ۱» را به ترتیب روی کاغذ قرار دهید

و بین آنها را به اندازه دلخواه اوزان دهید. (شکل ۸-۱۳۶)

خطوط برش، لبه دامن را مجدداً اصلاح کنید.

روی خط «۴۷' → ۴۲'» محل چین را روی الگوی بالاتنه

مشخص کنید. (شکل ۸-۱۳۸)

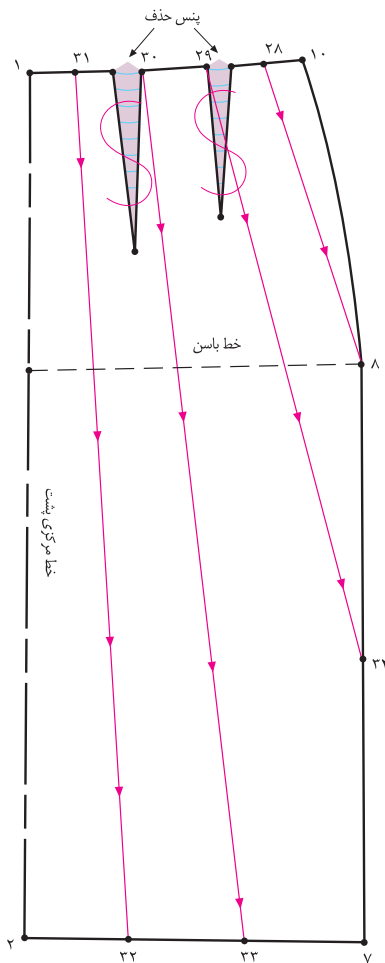

شکل ۱۴۱-۸ ▲

کام دوم



در قسمت پشت عیناً همانند جلو عمل کنید.

محل شروع پیلی‌ها در پشت ۳۱، ۳۰، ۲۹، ۲۸ نقاط

نقاط «۳۱، ۳۰، ۲۹، ۲۸» را با خط کش به نقاط «۳۴، ۳۳، ۳۲»

وصل کنید.

خطوط رسم شده را از سمت خط کمر به سمت خط پهلو

قیچی کنید. (شکل ۱۴۱-۸)

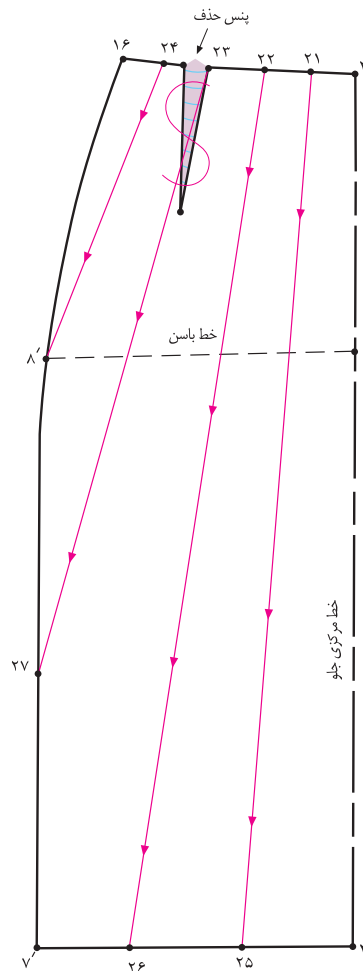

شکل ۱۴۰-۸ ▲

کام اول



این مدل دامن میخی در بخش اساس‌های دامن آورده شده؛

با این تفاوت که در اینجا اوزان‌ها در قسمت لبه دامن و پهلوها

تقسیم شده است.

محل شروع پیلی‌ها در جلو = ۲۴، ۲۳، ۲۲، ۲۱ و ۲۴ نقاط

نقاط ۲۴، ۲۳، ۲۲، ۲۱ را با خط کش به نقاط «۲۷، ۲۶، ۲۵» و ۸'

وصل کنید.

خطوط رسم شده را از سمت خط کمر به سمت خط پهلو

قیچی کنید. (شکل ۱۴۰-۸)

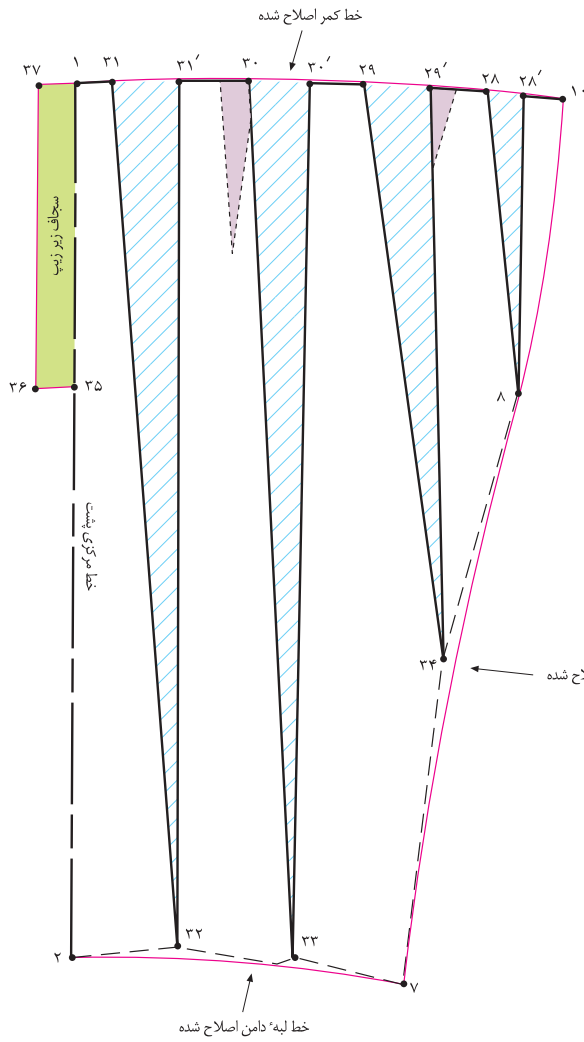

▲ شکل ۱۴۳-۸

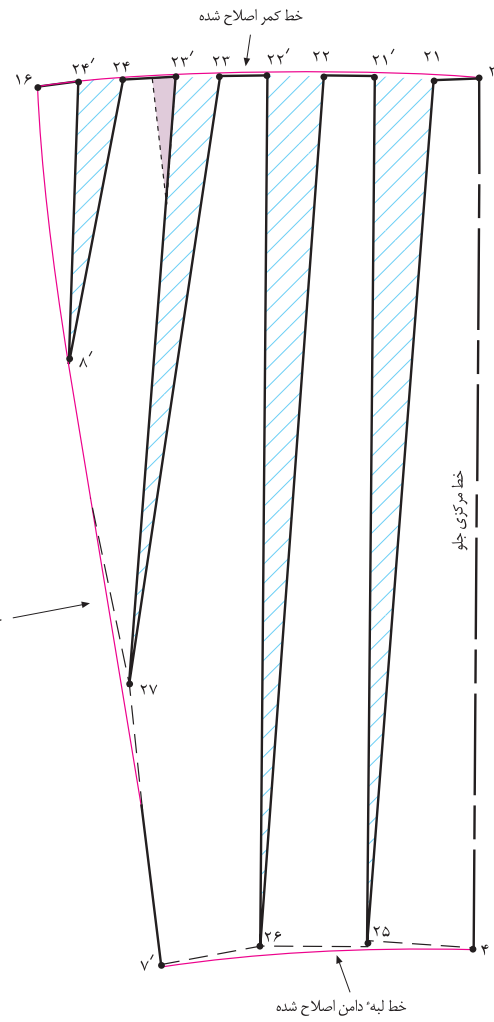

▲ شکل ۱۴۲-۸

و اصلاح کنید. (شکل‌های ۱۴۲ و ۱۴۳-۸)

نقاط چیده شده را به اندازه دلخواه اوزمان دهید.
خطوط جدید پهلوی و کمر را با خط کش مخصوص دوباره رسم



دامن حاملگی

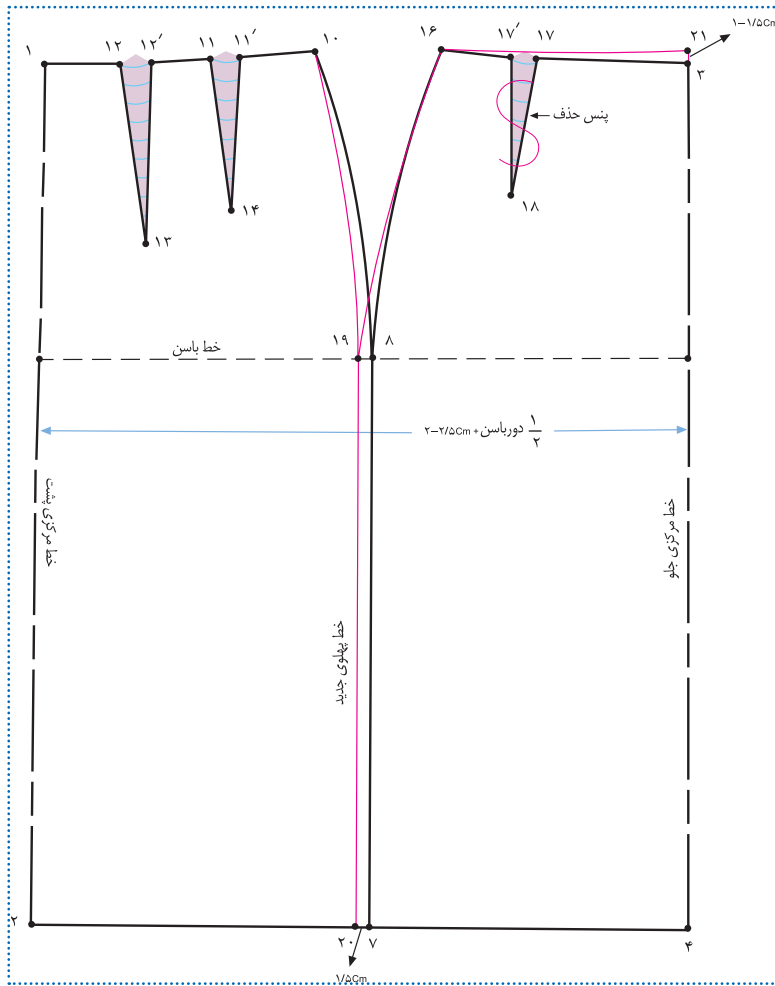

شکل ۱۴۴-۸

گام اول



توجه کنید:

در قسمت جلو به دلیل برآمدگی شکم اندازه‌های وسط جلو اضافه می‌شود؛ اگر این مقدار « $1-1/5$ سانتی‌متر» باشد، از قسمت کمر بالا می‌رویم و اگر بیشتر از این مقدار باشد، به صورت اوزمان به فاصله بین کمر تا باسن داده شود.

الگوی اساس دامن را با اندازه « $1/2$ دور باسن به اضافه $2-2/5$ سانتی‌متر» رسم کنید.

الگوی جلو را « $1/5$ سانتی‌متر» به سمت پشت حرکت داده؛ نقاط « 20 و 19 » به دست می‌آید. (شکل ۱۴۴-۸)

$1/5$ سانتی‌متر = $19 \rightarrow 8$ و $20 \rightarrow 7$

پنس جلوی « $17 \rightarrow 18 \rightarrow 17$ » را حذف کنید:

از تقاطع خطوط مرکزی جلو و کمر «نقطه ۳» به اندازه‌ای

« $1-1/5$ سانتی‌متر» بالا رفته «نقطه ۲۱» به دست می‌آید.

$1-1/5$ سانتی‌متر = $21 \rightarrow 3$



* از این روش می‌توانید برای شلوار حاملگی نیز استفاده کنید.
** می‌توانید با توجه به سایز افراد این اندازه را بیشتر بگیرید.

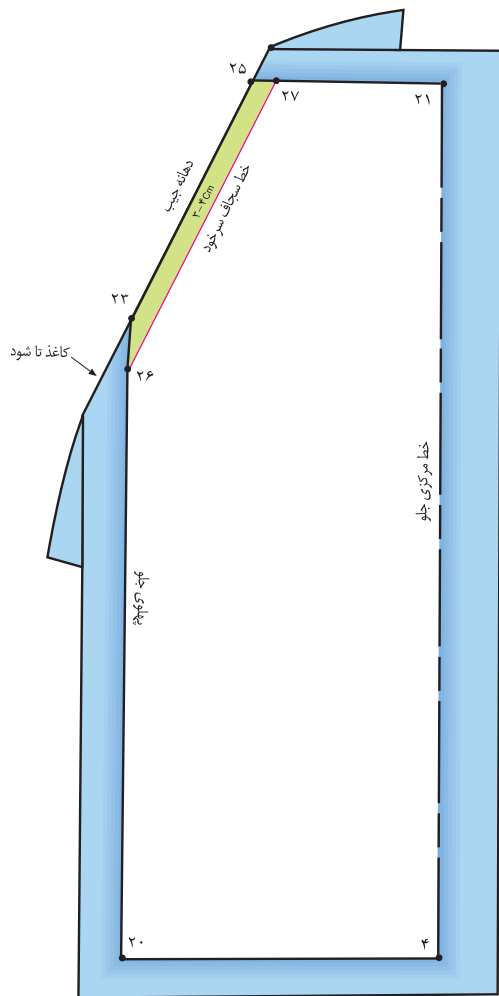

▲ شکل ۱۴۶-۸

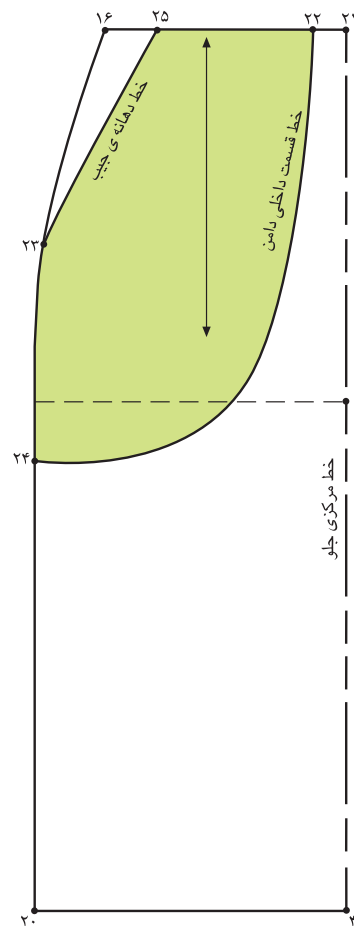

▲ شکل ۱۴۵-۸



از دهانه جیب خط «۲۳→۲۵» به اندازه سجاف «۳-۴» سانتی‌متر داخل شده؛ نقاط «۲۶، ۲۷» به دست می‌آید.
خط سجاف سرخود «۲۶، ۲۷» را ترسیم کنید.
زیر تکه سجاف «۲۷→۲۶→۲۳→۲۵» کاغذ قرار دهید و این قسمت را رولت کنید.



فرم جیب را مطابق شکل بالا ترسیم کنید. (شکل ۱۴۵-۸)
خطوط کیسه جیب = ۲۵→۲۳→۲۴→۲۲
دهانه جیب=۲۳→۲۵
تکه «۲۴→۲۲→۱۶» را رولت کنید.
کیسه جیب ۲۴→۲۲→۱۶

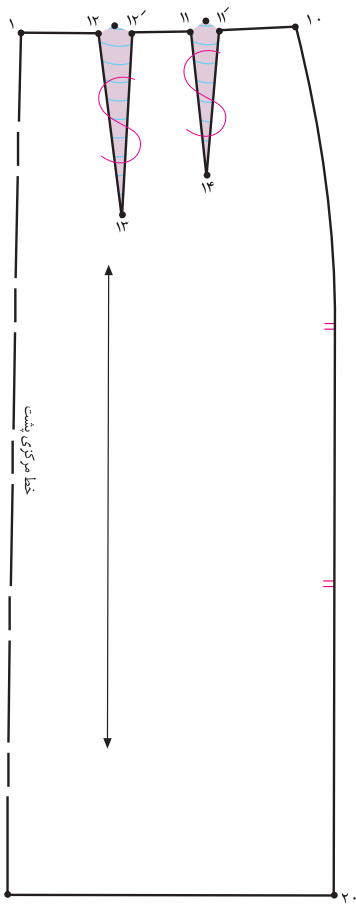

▲ شکل ۸-۱۴۸

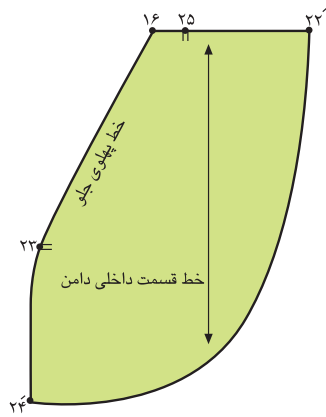

▲ شکل ۸-۱۴۹

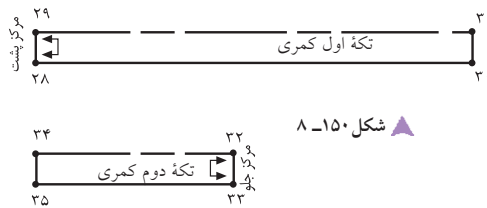

▲ شکل ۸-۱۵۰

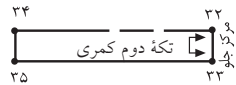

▲ شکل ۸-۱۵۱

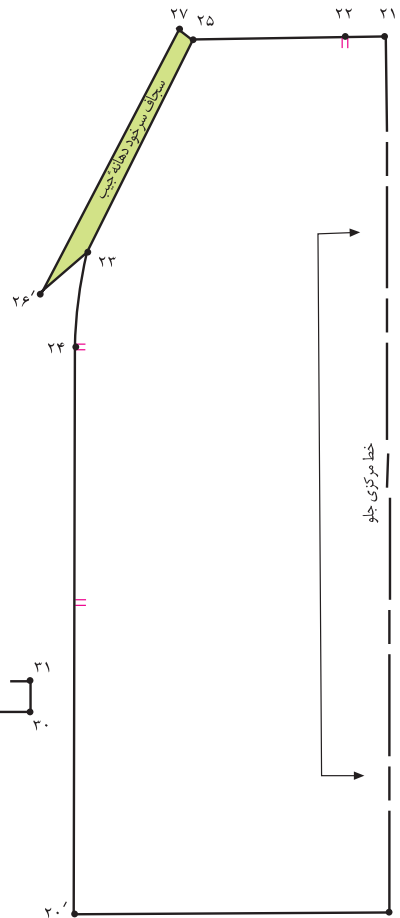

▲ شکل ۸-۱۴۷



تکه اول (کمری) = ۲۸ → ۲۹ → ۳۱ → ۳۰

تکه دوم کمری را به اندازه طولی «۲۱ → ۲۵» و عرض دلخواه

رسم کنید. (شکل ۸-۱۵۱)

تکه دوم (کمری) = ۳۲ → ۳۳ → ۳۵ → ۳۴

معمولاً تکه اول کمری دامن (فاصله ۱۰ → ادر پشت) را

کش دوزی می کنند.

خط «تای» سجاف دهانه جیب را باز کنید. (شکل ۸-۱۴۷)

پنس های الگوی پشت دامن را حذف کنید. (شکل ۸-۱۴۸)

تکه «۲۲' → ۱۶' → ۲۴'» قسمت داخلی دامن است.

(شکل ۸-۱۴۹)

برای کمر دو تکه کمری را آماده کنید؛ تکه اول کمری را به

اندازه طولی «۲۲' → ۱۰' + ۱۶' → ۱۰'» و عرض دلخواه رسم کنید.

(شکل ۸-۱۵۰)



▲ شکل ۱۵۲-۸

اندازه‌های مورد نیاز :

طول آستین.....سانتی‌متر	دور سینه سانتی‌متر
دور مچ.....سانتی‌متر	قد بالاتنه پشت.....سانتی‌متر
قد بلوز.....سانتی‌متر	کارور پشت سانتی‌متر
بلندی کف حلقه آستین.....سانتی‌متر	دور گردن سانتی‌متر



روی کاغذ دو خط عمود بر هم رسم کرده؛ تقاطع آن را «نقطه ۱» بنامید.

از «نقطه ۱» به اندازه بلندی کف حلقه آستین به اضافه آزادی (در اینجا ۲/۵ سانتی‌متر) پایین آمده؛ «نقطه ۲» به دست می‌آید.

بلندی کف حلقه آستین به اضافه آزادی = ۲ → ۱

از «نقطه ۱» به اندازه قد بالاتنه پشت تا کمر پایین آمده؛ «نقطه ۳» به دست می‌آید.

قد از مرکز پشت تا خط کمر = ۳ → ۱

از «نقطه ۱» به اندازه قد بلوز پایین آمده؛ «نقطه ۴» به دست می‌آید.

قد بلوز = ۴ → ۱

از «نقطه ۱» به اندازه «۵-۳/۵* سانتی‌متر» بالا رفته «نقطه ۵» به دست می‌آید.

۳/۵ سانتی‌متر = ۵ → ۱

از نقاط «۲، ۳، ۴ و ۵» با خط کش گونیا، خطوط افقی که موازی با خط لبه کاغذ باشد، رسم کنید.

از «نقطه ۲» به اندازه « $\frac{1}{2}$ دور سینه» به اضافه آزادی (در اینجا ۸-۶ سانتی‌متر) علامت زده؛ «نقطه ۶» به دست می‌آید.

$\frac{1}{2}$ دور سینه به اضافه آزادی (در اینجا ۸-۶ سانتی‌متر) = ۶ → ۲

از «نقطه ۶» با خط کش گونیا عمودی به بالا و پایین الگو رسم کنید. (شکل ۱۵۳-۸)

خط راهنمای گردن = ۹ → ۵

خط حلقه آستین = ۶ → ۲

خط کمر = ۷ → ۳

خط لبه بلوز = ۸ → ۴

خط مرکزی جلو = ۹ → ۸

خط مرکزی پشت = ۴ → ۱



* این اندازه با توجه به سایز و قد افراد تغییر می‌کند.

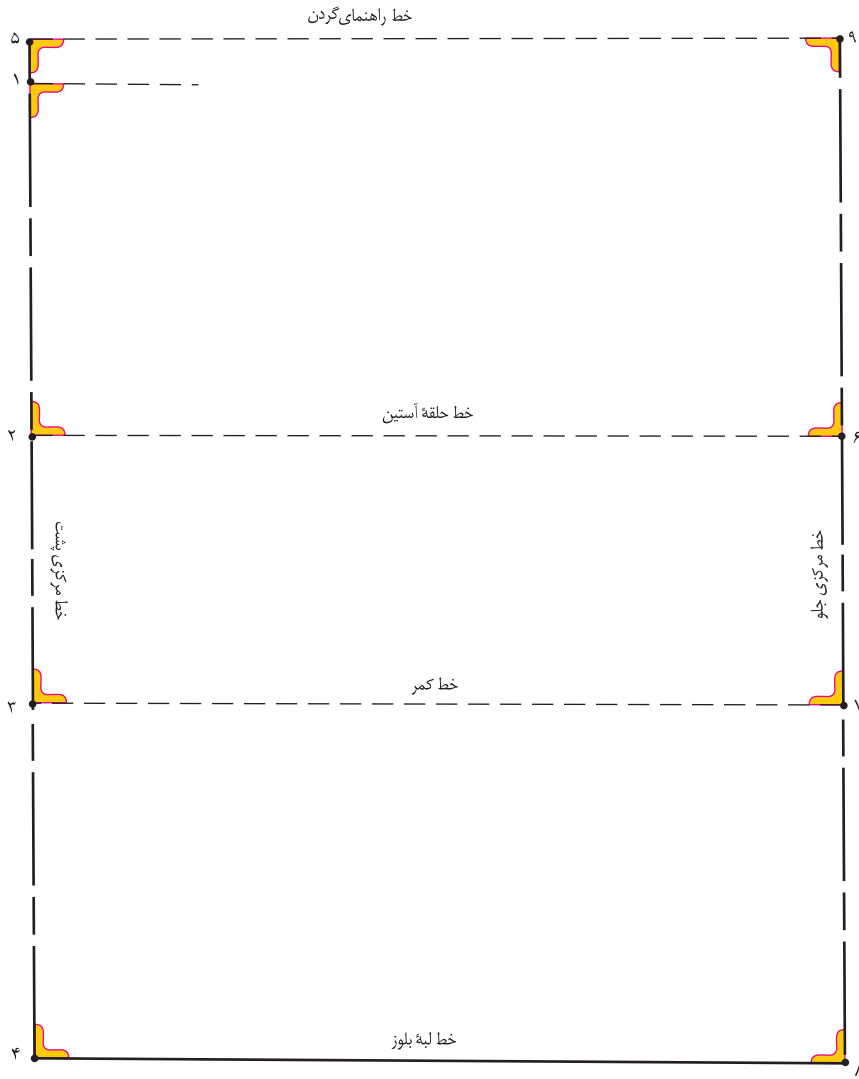

▲ شکل ۱۵۳ - ۸

از «نقطه ۵» به اندازه $\frac{1}{5}$ دور گردن به اضافه آزادی» (در این مدل 0.2 سانتی متر) داخل شده «نقطه ۱۰» به دست می آید.

$$\frac{1}{5} \text{ دور گردن به اضافه آزادی} = 10 \rightarrow 5$$

«نقطه ۱۰» را به پایین عمود کرده، «نقطه ۱۱» بدست می آید.

از «نقطه ۱» به اندازه $\frac{1}{3}$ فاصله $11 \rightarrow 1$ داخل شده؛ «نقطه ۱۲» به دست می آید.

$$\frac{1}{3} \text{ فاصله } 11 \rightarrow 1 = 12 \rightarrow 1$$

از «نقطه ۱۲» منحنی حلقه گردن را رسم کنید.

از «نقطه ۵» به اندازه $\frac{1}{5}$ *بلندی کف حلقه آستین» منهای 0.5 سانتی متر پایین آمده؛ «نقطه ۱۳» به دست می آید.

$$\frac{1}{5} \text{ بلندی کف حلقه آستین منهای } 0.5 \text{ سانتی متر} = 13 \rightarrow 5$$

از «نقطه ۱» به اندازه $\frac{1}{5}$ فاصله $2 \rightarrow 1$ به اضافه 1 سانتی متر» پایین آمده؛ «نقطه ۱۴» به دست می آید.

$$\frac{1}{5} \text{ فاصله } 2 \rightarrow 1 \text{ به اضافه } 1 \text{ سانتی متر} = 14 \rightarrow 1$$

از نقاط «۱۳» و «۱۴» با خط کش گونیا، خطوط موازی با خط کمر رسم کنید. (شکل ۱۵۴-۸)

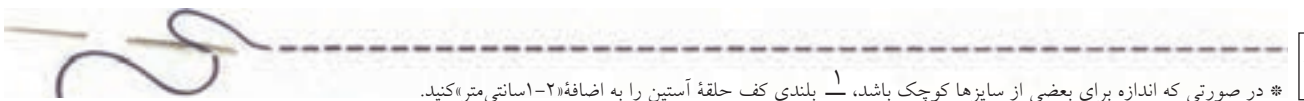

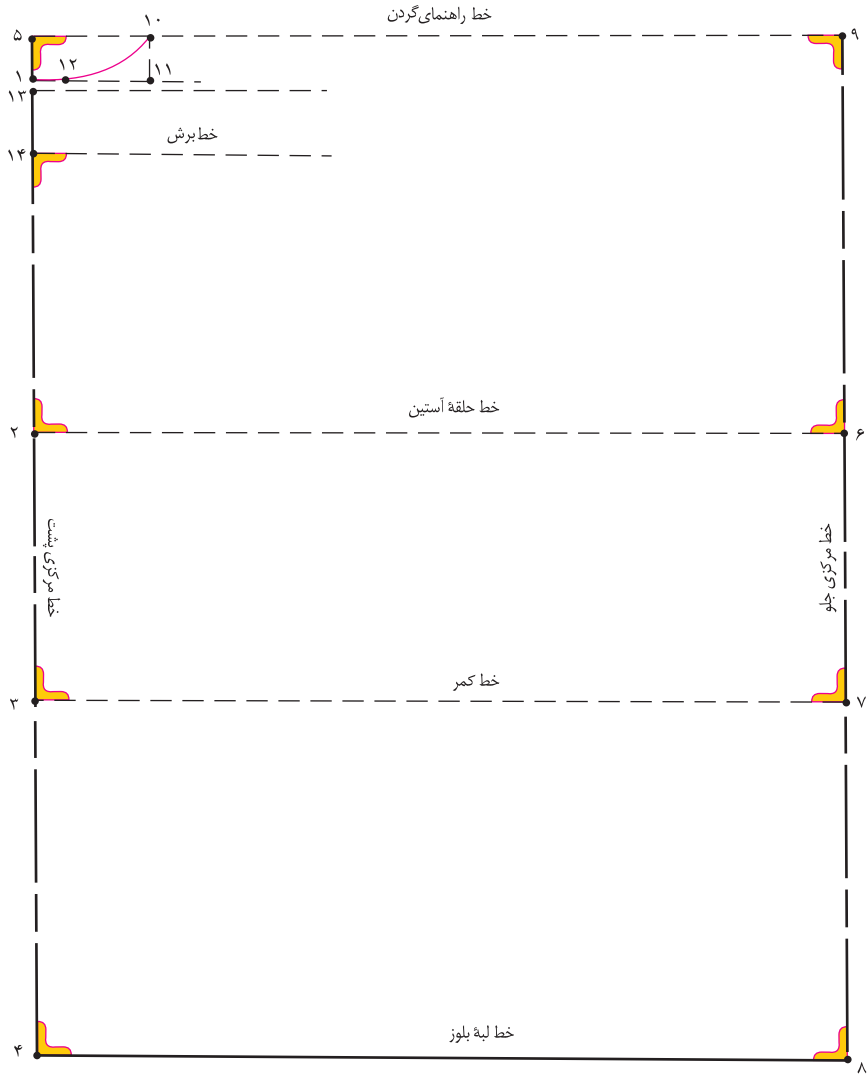

▲ شکل ۱۵۴-۸



از «نقطه ۲» به اندازه $\frac{1}{2}$ کارور پشت به اضافه آزادی (در اینجا $\frac{2}{5}$ سانتی متر) داخل شده؛ «نقطه ۱۵» به دست می آید.

$$\frac{1}{2} \text{ کارور پشت به اضافه آزادی} = 15 \rightarrow 2$$

از «نقطه ۱۵» با خط کش گونیا، خط عمودی به بالا رسم کرده تا با خط گونیا شده «نقطه ۱۴» برخورد کرده، «نقطه ۱۶» به دست می آید.

از تقاطع خطوط کف حلقه آستین و «نقطه ۱۳» به اندازه « $\frac{1}{5}$ سانتی متر» بیرون آمده؛ «نقطه ۱۷» به دست می آید.

نقاط «۱۷» و «۱۰» را با خط کش به یکدیگر وصل کنید.

از «نقطه ۶» روی خط حلقه آستین به اندازه «فاصله $15 \rightarrow 2$ منهای $\frac{0}{2}$ سانتی متر» داخل شده؛ «نقطه ۱۸» به دست می آید.

$$\text{فاصله } 15 \rightarrow 2 \text{ منهای } \frac{0}{2} \text{ سانتی متر} = 18 \rightarrow 6$$

روی خط حلقه آستین فاصله « $18 \rightarrow 15$ » را نصف کرده؛ «نقطه ۱۹» به دست می آید.

$$\frac{1}{2} \text{ فاصله } 18 \rightarrow 15 = 19 \rightarrow 15$$

از «نقطه ۱۹» خط عمودی به پایین رسم کرده تا با خطوط کمر و لبه بلوز برخورد کند و «نقطه ۲۰» به دست می آید.

(شکل ۱۵۵-۸)

$$\text{خط پهلو} = 20 \rightarrow 19$$

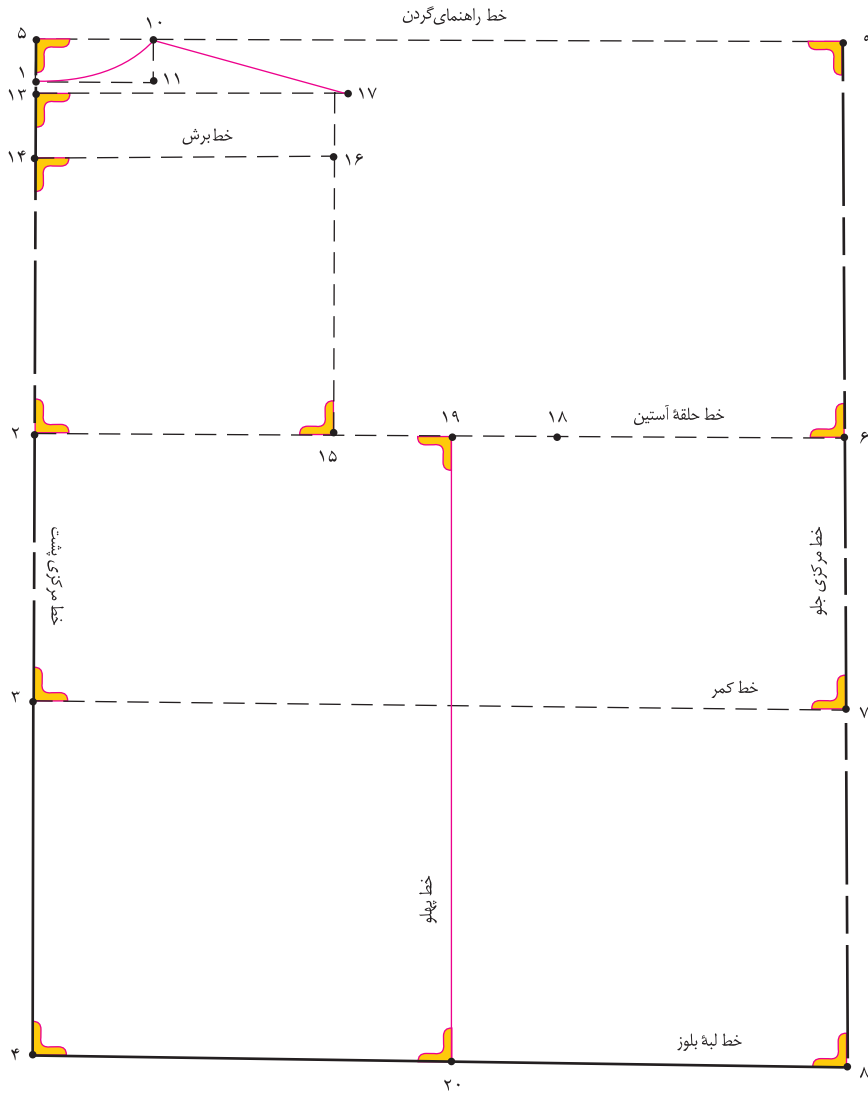

▲ شکل ۱۵۵ - ۸

از «نقطه ی ۱۶» به اندازه $\frac{1}{2}$ فاصله $۱۶ \rightarrow ۱۴$ «منهای $\frac{1}{5}$ سانتی متر داخل شده» «نقطه ۲۱» به دست می آید.

$$\frac{1}{2} \text{ فاصله } ۱۶ \rightarrow ۱۴ \text{ منهای } \frac{1}{5} \text{ سانتی متر} = ۱۶ \rightarrow ۲۱$$

از «نقطه ۱۶» به اندازه «۱ سانتی متر» پایین آمده؛ «نقطه ۲۲» به دست می آید.

$$۱ \text{ سانتی متر} = ۱۶ \rightarrow ۲۲$$

از «نقطه ۲۲» به وسیله خط کش منحنی «نقاط ۲۲ و ۲۱» را به یکدیگر وصل کنید.

از «نقطه ۱۵» یک نیمساز به اندازه « $\frac{3}{75}$ سانتی متر» (این اندازه ثابت نیست) بیرون آمده؛ «نقطه ۲۳» به دست می آید.

$$۱۵ \rightarrow ۲۳ = \frac{3}{75} \text{ سانتی متر (اندازه ثابت نیست)}$$

هلال حلقه آستین پشت را رسم کنید. (شکل ۱۵۶-۸)

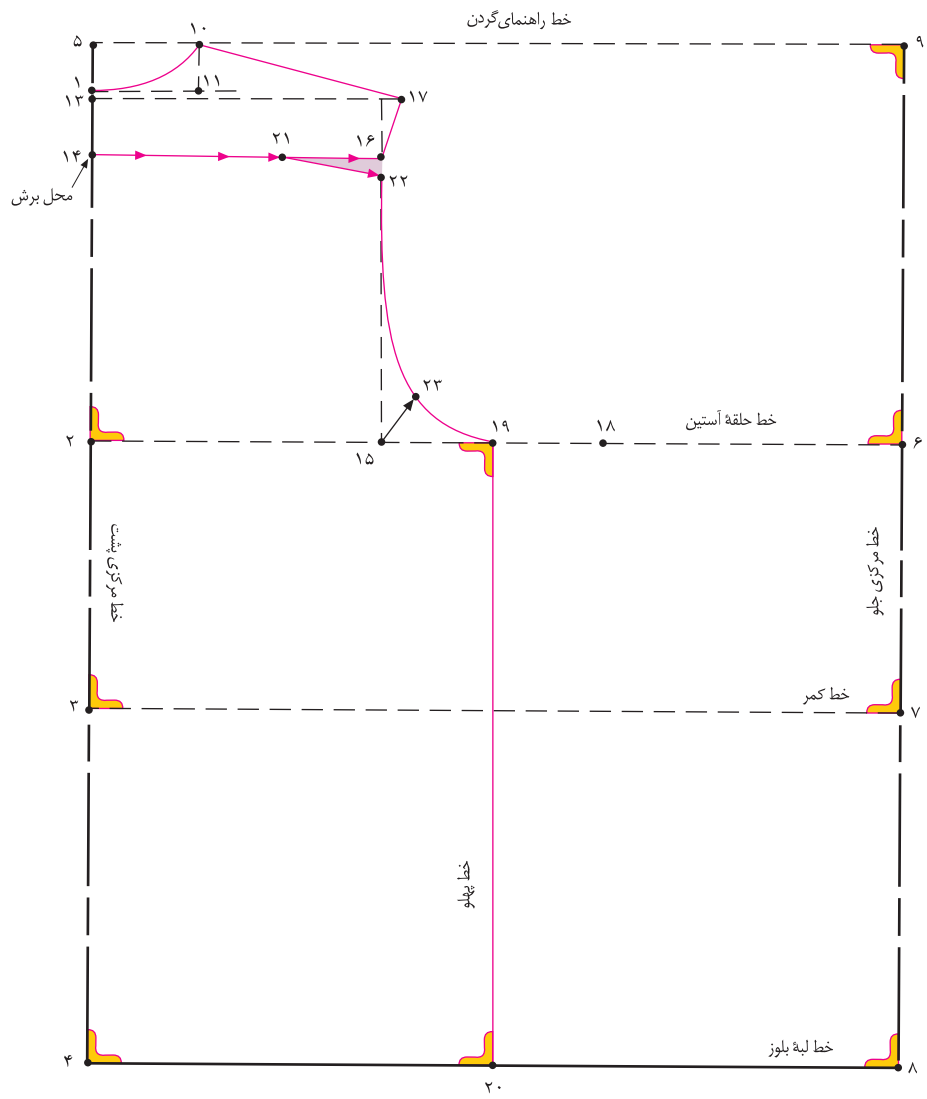

شکل ۱۵۶-۸ ▲



قطعه «۱۶→۱۴→۱→۱۰→۱۷» تکه برش سرشانه بلوز شومیز است.

از «نقطه ۹» به اندازه «۵ سانتی متر» پایین آمده؛ «نقطه ۲۴» به دست می آید.

از «نقطه ۲۴» به اندازه « $\frac{1}{5}$ » دور حلقه گردن، منهای $\frac{1}{6}$ سانتی متر» داخل شده؛ «نقطه ۲۵» به دست می آید.

$\frac{1}{5}$ دور حلقه گردن منهای $\frac{1}{6}$ سانتی متر = ۲۴→۲۵

از «نقطه ۲۴» به اندازه « $\frac{1}{5}$ » دور حلقه گردن منهای $\frac{1}{6}$ سانتی متر» پایین آمده؛ «نقطه ۲۶» به دست می آید.

$\frac{1}{5}$ دور حلقه گردن منهای $\frac{1}{6}$ سانتی متر = ۲۴→۲۶

هلال حلقه گردن را از «نقطه ۲۶ تا ۲۵» رسم کنید.

از «نقطه ۲۴» به اندازه « $\frac{1}{5}$ » بلندی حلقه آستین به اضافه $\frac{1}{5}$ سانتی متر» پایین آمده؛ «نقطه ۲۷» به دست می آید. از این نقطه خطی

افقی رسم کنید.

$\frac{1}{5}$ بلندی حلقه آستین به اضافه $\frac{1}{5}$ سانتی متر = ۲۴→۲۷

از «نقطه ۱۸» خط عمودی به بالا رسم کنید تا با خط ۲۷ برخورد کند؛ «نقطه ۲۸» به دست می آید.

از «نقطه ۲۵» به اندازه سرشانه پشت فاصله «۱۷→۱۰» خطی رسم کرده تا با خط ۲۷ برخورد کند؛ «نقطه ۲۹» به دست می آید.

(شکل ۱۵۷-۸)

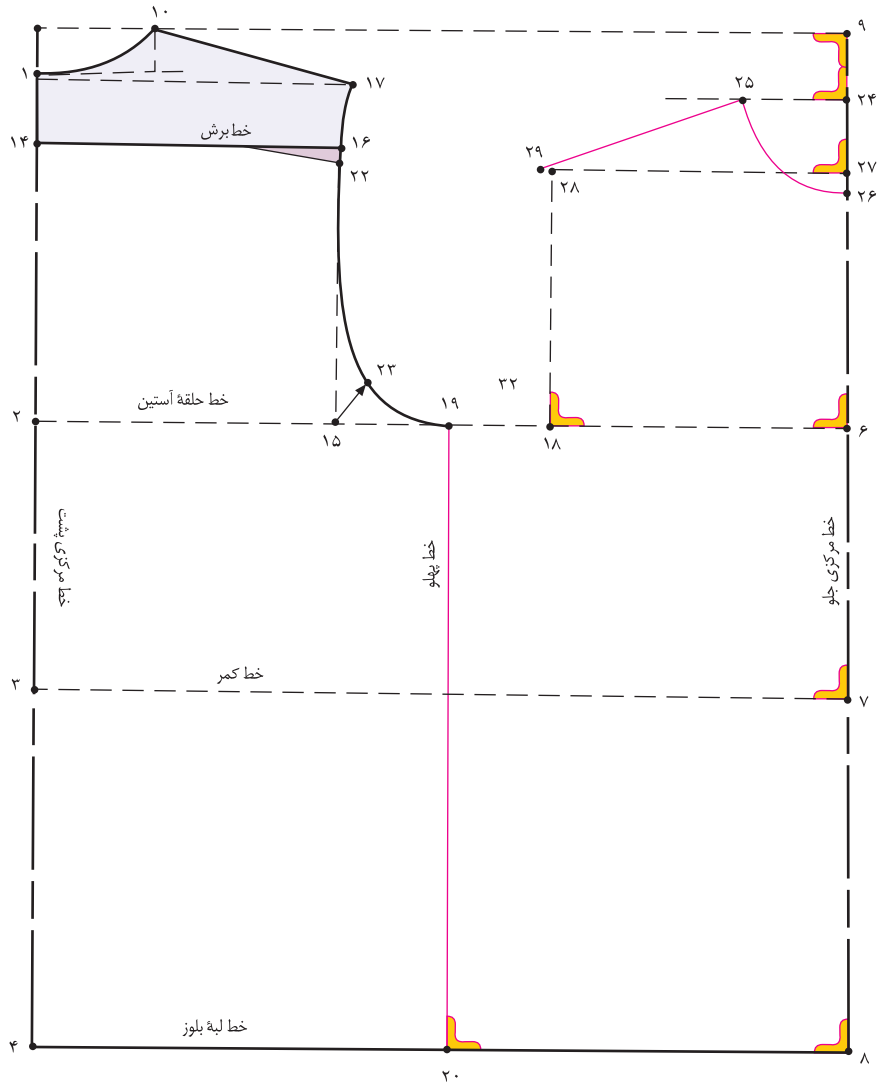

▲ شکل ۱۵۷ - ۸



از «نقطه ۲۶» به اندازه « $\frac{1}{2}$ فاصله ۶→۲۶ به اضافه ۱ سانتی متر» پایین آمده؛ «نقطه ۳۰» به دست می آید.

$$\left(\frac{1}{2} \text{ فاصله } ۶ \rightarrow ۲۶ + ۱ \text{ سانتی متر} = ۳۰ \rightarrow ۲۶ \right)$$

از «نقطه ۳۰» خطی افقی رسم کرده تا با خط «۱۸→۲۹» برخورد کرده؛ «نقطه ۳۱» به دست می آید.

$$\text{خط کارور جلو} = ۳۱ \rightarrow ۳۰$$

از «نقطه ۱۸» یک نیمساز به اندازه « $\frac{2}{25}$ سانتی متر» (این اندازه ثابت نیست) بیرون آمده؛ «نقطه ۳۲» به دست می آید.

$$\text{(اندازه ثابت نیست)} \quad \frac{2}{25} \text{ سانتی متر} = ۳۲ \rightarrow ۱۸$$

هلال حلقه آستین جلو را رسم کنید. (شکل ۱۵۸-۸)

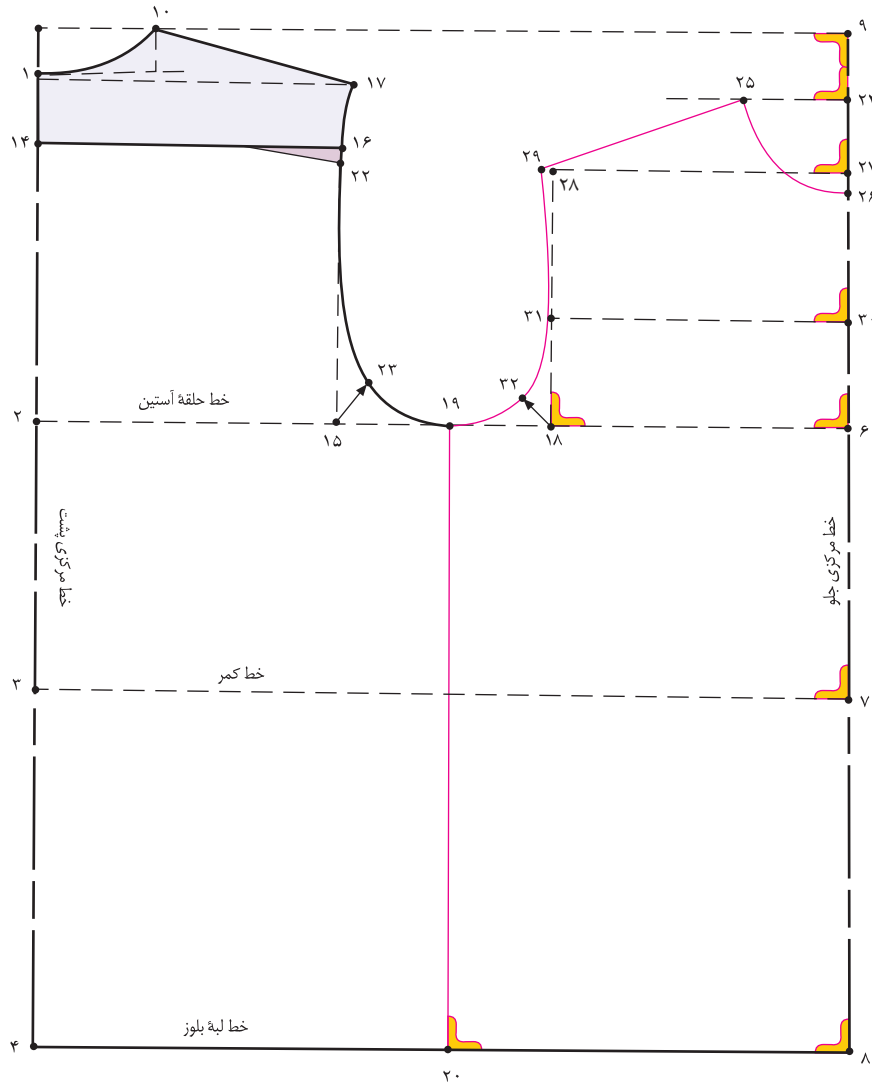

▲ شکل ۱۵۸ - ۸

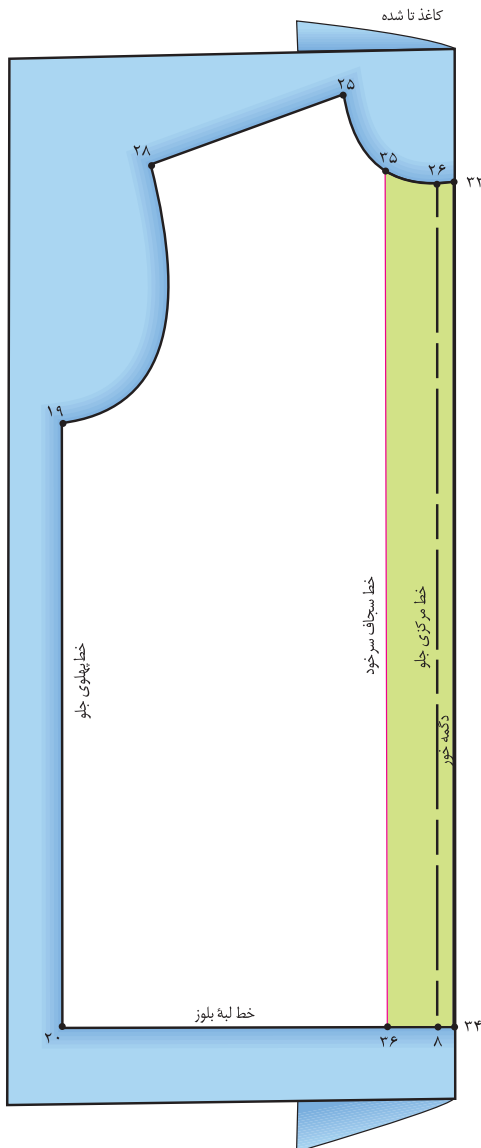

▲ شکل ۱۶۰-۸

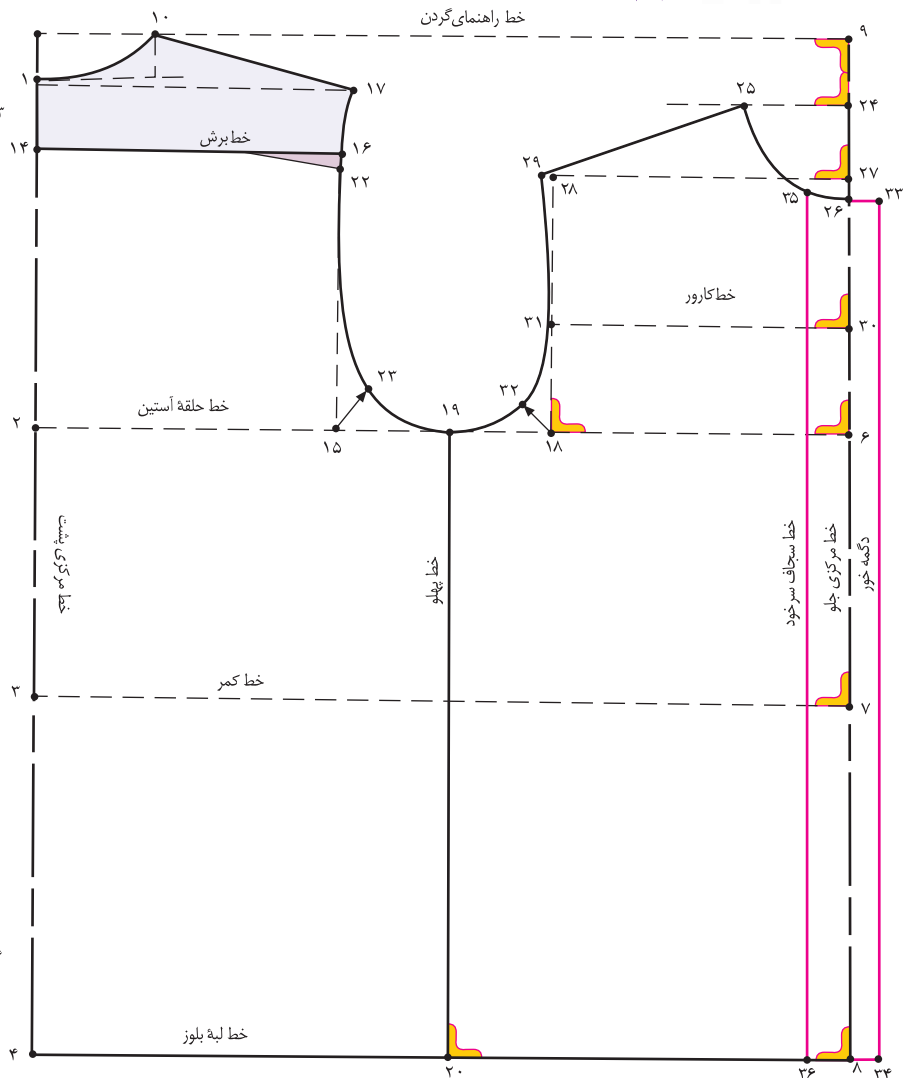

▲ شکل ۱۵۹-۸

به دست می‌آید. (شکل ۱۶۰-۸)

دگمه خور به اضافه ۱ سانتی‌متر = $۲۶ \rightarrow ۳۵ = ۸ \rightarrow ۳۶$

نقاط «۳۵ و ۳۶» را با خط کش به یکدیگر وصل کنید.

خط سجاغ سرخود = $۳۵ \rightarrow ۳۶$

کاغذ را در خط دگمه خور « $۳۳ \rightarrow ۳۴$ » تا کنید.

خطوط « $۳۳ \rightarrow ۳۵ \rightarrow ۳۶ \rightarrow ۳۴$ » را رولت کنید.

از خط مرکزی جلو، نقاط «۸ و ۲۶» به اندازه دگمه خور

(در این مدل ۱/۵ سانتی‌متر) بیرون آمده نقاط «۳۳ و ۳۴»

به دست می‌آید. (شکل ۱۵۹-۸)

دگمه خور = $۲۶ \rightarrow ۳۳ = ۸ \rightarrow ۳۴$

برای ترسیم سجاغ سرخود بلوز از نقاط «۸ و ۲۶» به

اندازه «دگمه خور به اضافه ۱ سانتی‌متر» داخل شده؛ نقاط «۳۶ و ۳۵»

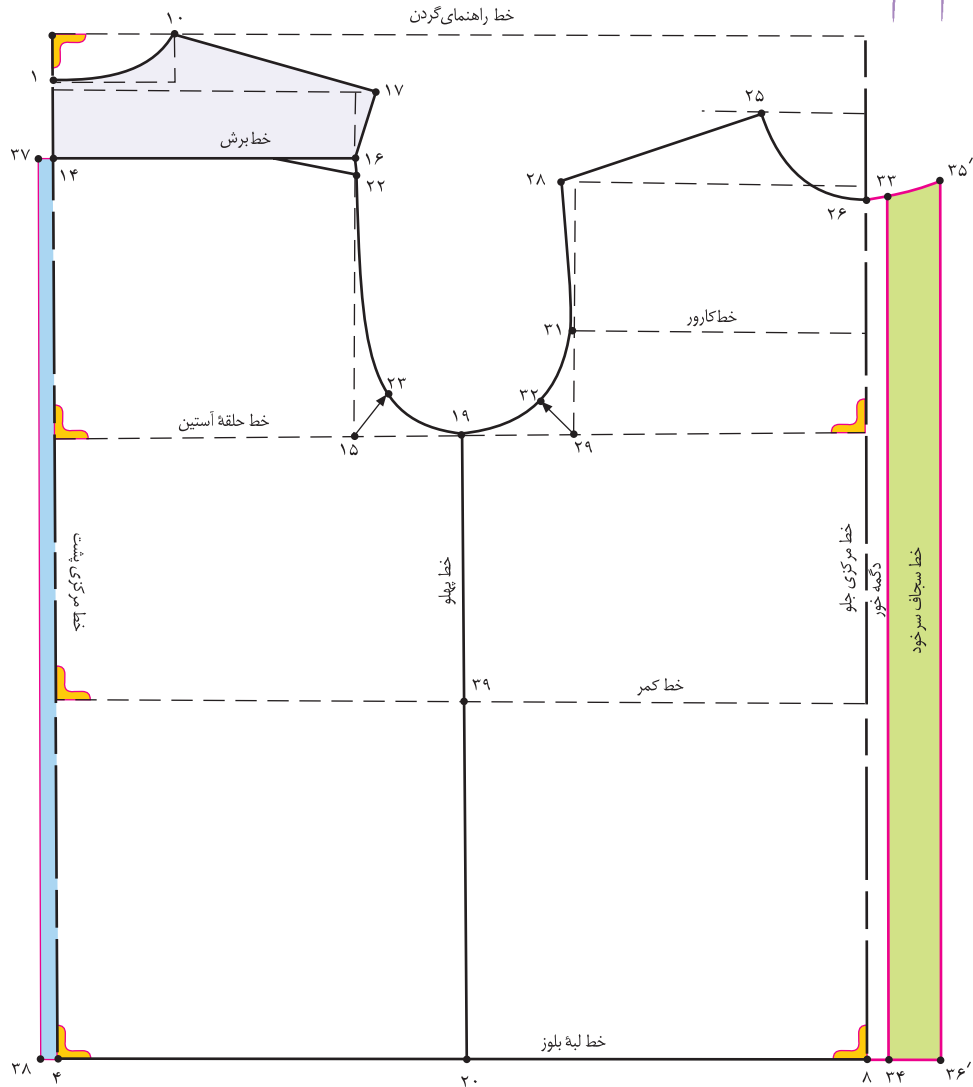

▲ شکل ۱۶۱-۸

اندازه چین = $14 \rightarrow 37 = 4 \rightarrow 38$

نقاط «۳۷ و ۳۸» را با خط کش به یکدیگر وصل کنید.

تکه « $10 \rightarrow 17 \rightarrow 16 \rightarrow 14 \rightarrow 1$ » برش بالای بلوز شومیز

است.

«تا»ی کاغذ را باز کنید. (شکل ۱۶۱-۸)

تکه سجاف سرخود = $33 \rightarrow 34 \rightarrow 36' \rightarrow 35'$

برای اضافه کردن چین یا ترسیم پیلی، از خط مرکزی پشت

نقاط «۴ و ۱۴» به اندازه دلخواه (در این مدل ۱/۵ سانتی متر)

بیرون آمده؛ نقاط «۳۷ و ۳۸» به دست می آید.

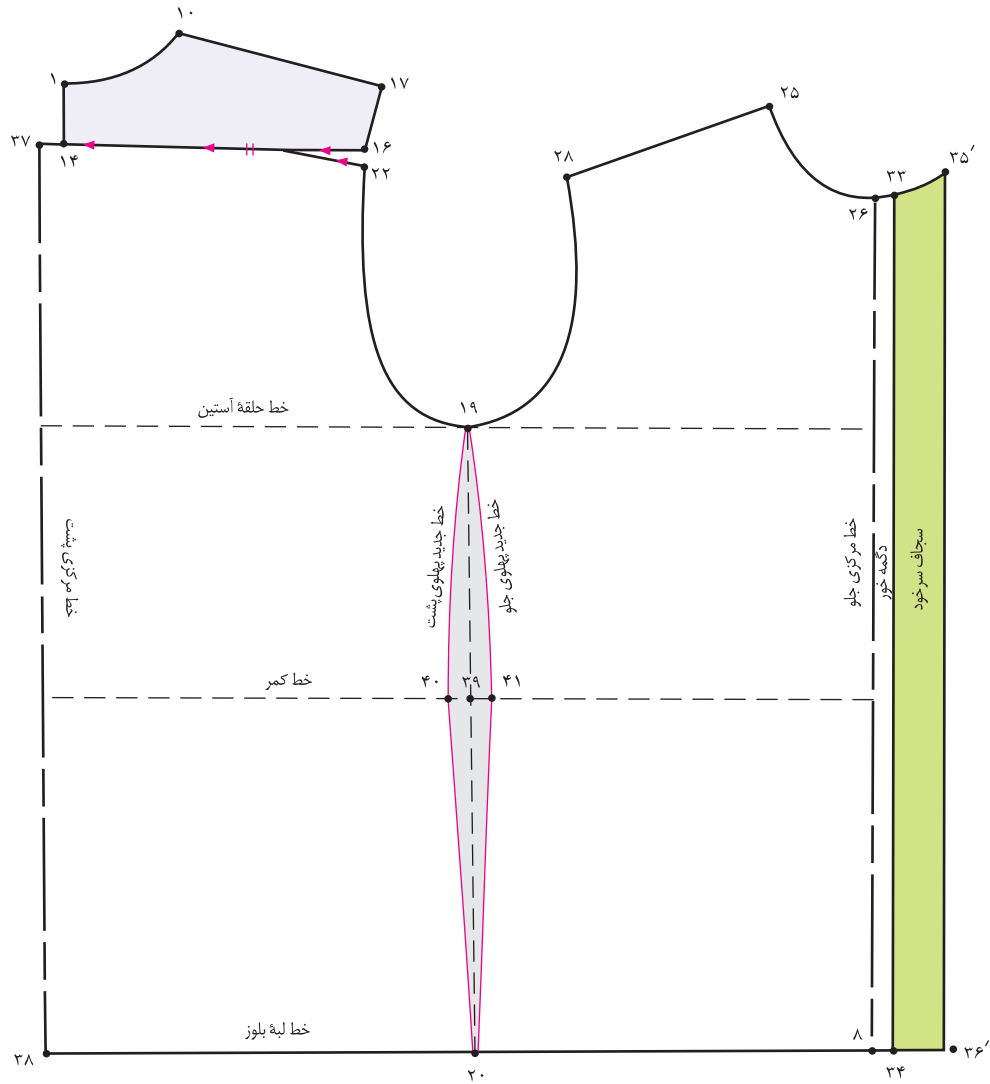

▲ شکل ۱۶۲-۸

از نقاط «۱۹، ۴۰، ۴۱ و ۲۰» خطوط جدید پهلوی جلو و پشت را با خط کش مخصوص پهلوی لباس رسم کنید. (شکل ۱۶۲-۸)
 خط جدید پهلوی پشت = ۲۰ → ۴۰ → ۱۹
 خط جدید پهلوی جلو = ۲۰ → ۴۱ → ۱۹

در الگوی شومیز زنانه پیشنهاد می شود کمی از گودی کمر کم کنید.
 به همین منظور از «نقطه ۳۹» به اندازه دلخواه (در این مدل ۲ سانتی متر) داخل شده؛ نقاط «۴۰ و ۴۱» به دست می آید.
 به اندازه دلخواه = ۳۹ → ۴۰ و ۳۹ → ۴۱

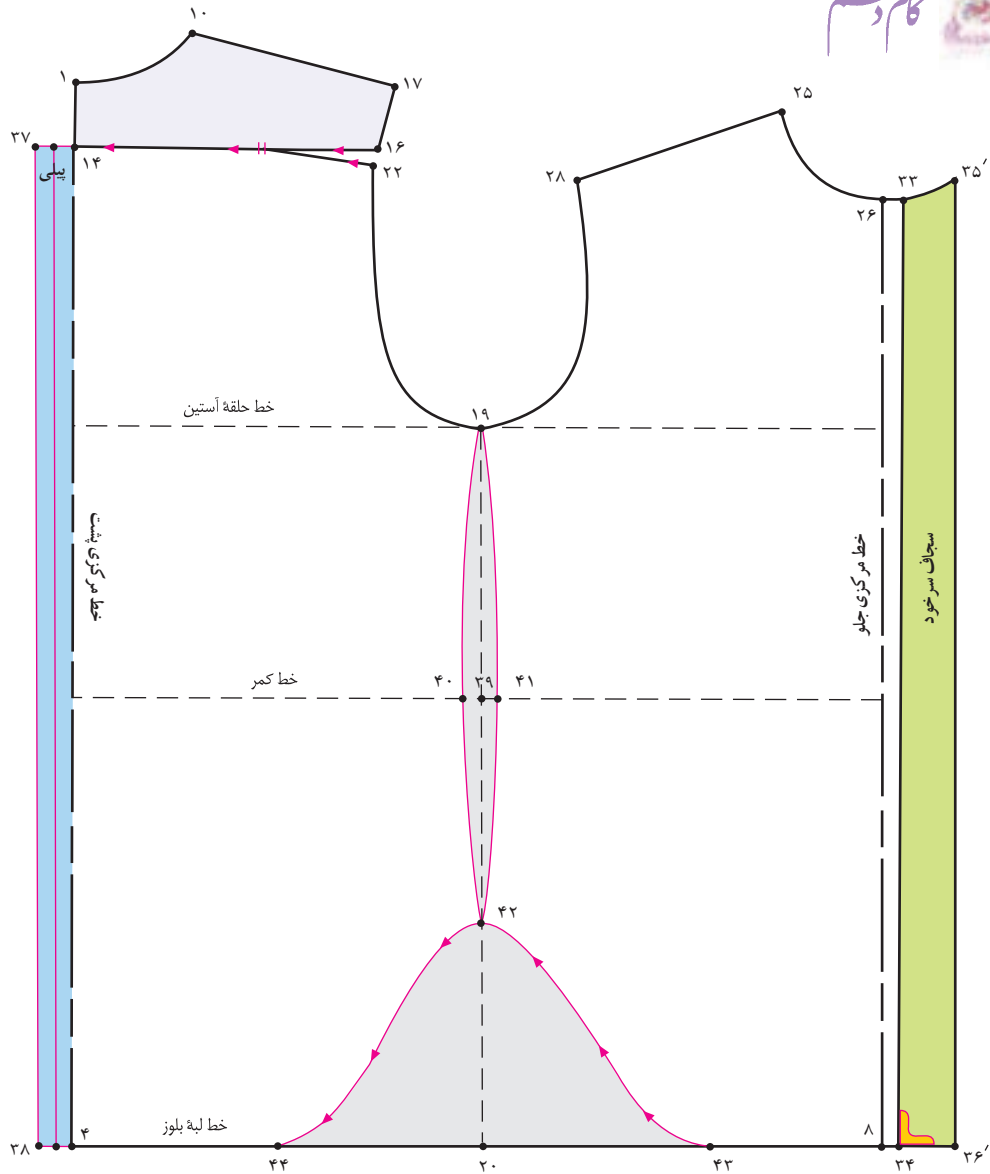

▲ شکل ۱۶۳ - ۸

تا ۲/۵ سانتی متر) بیرون آمده؛ نقاط «۳۸ و ۳۷» به دست می آید.
 پهنای پیلی و لاپیلی = $38 - 37 = 1$
 خط «۳۷ → ۳۸» را روی دو لای بسته قرار دهید.

(شکل ۱۶۳ - ۸)

در صورتی که بخواهید قسمت پهلو (لبه پایین بلوز شومیز) هلالی شکل باشد، فرم هلال پهلو بلوز را مطابق مدل آن ترسیم کنید.

در صورتی که بخواهید در خط مرکزی پشت به جای چین، پیلی داشته باشید، از نقاط «۴۱ و ۴۰» به اندازه پیلی (در این مدل ۲

اندازه‌های مورد نیاز:

دور حلقه آستین جلو و پشت الگوی بالاتنه..... سانتی متر

طول آستین سانتی متر

دور مچ سانتی متر

بلندی مچ سانتی متر



روی کاغذ خط عمودی به اندازه «طول آستین منهای بلندی مچ به اضافه ۲ سانتی متر» رسم کنید؛ این خط را «۱→۲» بنامید.

طول آستین منهای بلندی مچ به اضافه ۲ سانتی متر = ۱→۲

از «نقطه ۱» به اندازه « $\frac{1}{4}$ دور حلقه آستین» الگو پایین آمده؛ «نقطه ۳» به دست می‌آید. (برای اندازه‌گیری حلقه آستین بالاتنه، متر را به طور ایستاده قرار داده و دورادور حلقه را اندازه بگیرید.)

$\frac{1}{4}$ دور حلقه آستین الگو = ۱→۳

فاصله «۲→۳» را نصف کرده؛ «نقطه ۴» به دست می‌آید.

$\frac{1}{2}$ فاصله = ۲→۳ و ۲→۴

از نقاط «۲، ۳، ۴» خطوط افقی به وسیله خط کش گونیا رسم کنید.

از «نقطه ۱» به اندازه « $\frac{1}{2}$ حلقه آستین» روی خط حلقه آستین علامت زده؛ نقاط «۶ و ۵» به دست می‌آید.

$\frac{1}{2}$ حلقه آستین = ۱→۶ و ۱→۵

از نقاط «۶ و ۵» خطوط عمودی به پایین رسم کرده تا با خطوط افقی «۲ و ۴» برخورد کند؛ نقاط «۱۰، ۹، ۸ و ۷» به دست می‌آید.

(شکل ۱۶۴-۸)

خط کف حلقه آستین = ۵→۶

خط آرنج = ۹→۱۰

خط لبه آستین = ۷→۸

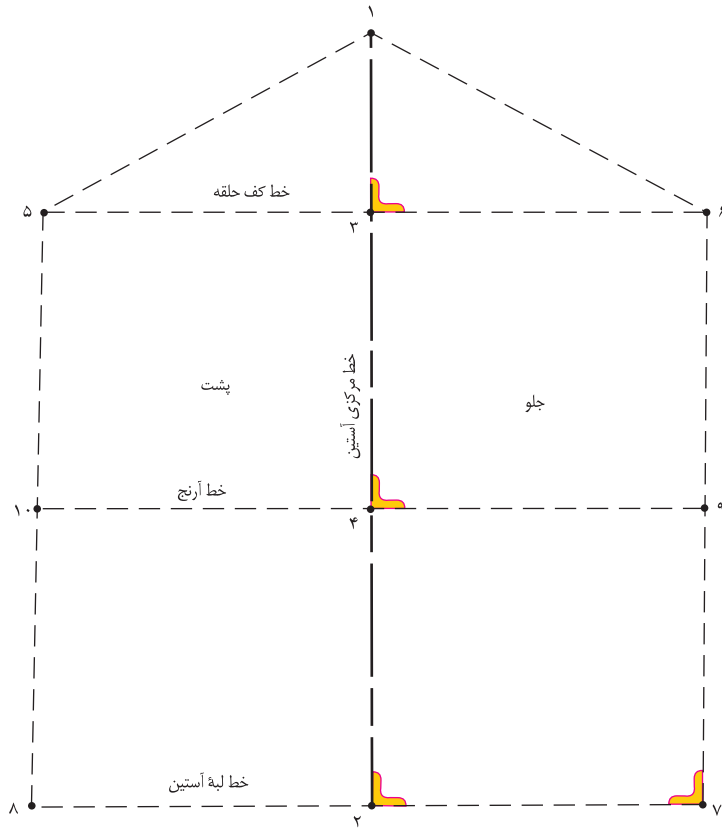

▲ شکل ۱۶۴-۸

فاصله «۵→۱» را به چهار قسمت مساوی تقسیم کنید؛ نقاط «۱۱، ۱۲ و ۱۳» به دست می‌آید.

به ترتیب از «نقطه‌ی ۱۱، ۱/۷۵ سانتی‌متر» و «نقطه‌ی ۱۲»، «۱ سانتی‌متر» بالا رفته روی الگو علامت بگذارید.

فاصله «۶→۱» را به چهار قسمت مساوی تقسیم کنید؛ نقاط «۱۴، ۱۵ و ۱۶» به دست می‌آید.

به ترتیب از «نقطه‌ی ۱۴»، «۱ سانتی‌متر» بالا رفته و از «نقطه‌ی ۱۶»، «۱ سانتی‌متر» پایین آمده روی الگو علامت بگذارید.

خط هلال آستین از نقطه‌ی ۵ تا ۶ مانند شکل الگو طراحی و ترسیم شود. (شکل ۱۶۵-۸)



▲ شکل ۱۶۵-۸



از «نقطه ۸» به اندازه $\frac{1}{4}$ فاصله $۲ \rightarrow ۸$ منهای $۰/۵$ سانتی‌متر «داخل شده» «نقطه ۱۷» به دست می‌آید.

$$\frac{1}{4} \text{ فاصله } ۲ \rightarrow ۸ \text{ منهای } ۰/۵ \text{ سانتی‌متر} = ۸ \rightarrow ۱۷$$

از «نقطه ۷» به اندازه $\frac{1}{4}$ فاصله $۲ \rightarrow ۷$ منهای $۰/۵$ سانتی‌متر «داخل شده» «نقطه ۱۸» به دست می‌آید.

$$\frac{1}{4} \text{ فاصله } ۲ \rightarrow ۷ \text{ منهای } ۰/۵ \text{ سانتی‌متر} = ۷ \rightarrow ۱۸$$

از نقاط «۱۷ و ۱۸» به اندازه «۱ سانتی‌متر» داخل شده؛ نقاط «۲۱ و ۲۲» به دست می‌آید.

$$۱ \text{ سانتی‌متر} = ۱۸ \rightarrow ۲۱ = ۱۷ \rightarrow ۲۲$$

نقاط «۲۱، ۲۰، ۶» و «۲۲، ۱۹ و ۵» را با خط کش به یکدیگر وصل کنید.

فاصله «۲۲ \rightarrow ۲» را نصف کرده؛ «نقطه ۲۳» به دست می‌آید.

$$\frac{1}{2} \text{ فاصله } ۲ \rightarrow ۲۲ = ۲۲ \rightarrow ۲۳$$

از «نقطه ۲۳»، «۰/۷۵ سانتی‌متر» پایین آمده؛ «نقطه ۲۴» به دست می‌آید.

$$۰/۷۵ \text{ سانتی‌متر} = ۲۳ \rightarrow ۲۴$$

از «نقطه ۲۴» خطی به بالا رسم کرده تا با خط آرنج برخورد کند؛ «نقطه ۲۵» به دست می‌آید.

از «نقطه ۲۵» به اندازه $\frac{1}{2}$ فاصله $۲۴ \rightarrow ۲۵$ پایین آمده؛ «نقطه ۲۶» به دست می‌آید. (شکل ۱۶۶-۸)

$$\frac{1}{2} \text{ فاصله } ۲۴ \rightarrow ۲۵ = ۲۴ \rightarrow ۲۶$$



▲ شکل ۱۶۶-۸



اندازه‌های مورد نیاز :

دور حلقه گردن جلو و پشت الگوی بالاتنه..... سانتی متر

گام اول



روی کاغذ دو خط عمود بر هم رسم کرده و به نام «نقطه ۱» مشخص کنید.

از «نقطه ۱» خطی افقی و موازی با لبه کاغذ رسم کنید.

از «نقطه ۱» به اندازه « دور حلقه گردن الگوی بالاتنه جلو و پشت»

داخل شده؛ «نقطه ۲» به دست می‌آید.

دور حلقه گردن الگوی بالاتنه جلو و پشت = ۱ → ۲

از «نقطه ۱» به اندازه دلخواه (بستگی به مدل دارد) در اینجا «۱۰»

سانتی متر بالا رفته؛ «نقطه ۳» به دست می‌آید.

اندازه دلخواه (بستگی به مدل دارد) = ۱ → ۳

از «نقطه ۳» به اندازه فاصله « ۱ → ۲ » و موازی با آن خطی رسم

کرده؛ «نقطه ۴» به دست می‌آید. (شکل ۱۶۷-۸)

۱ → ۲ موازی ۳ → ۴

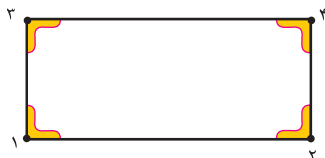

شکل ۱۶۷-۸ ▲

گام دوم



از «نقطه ۱» به اندازه « ۴ سانتی متر» بالا رفته «نقطه ۵» به دست

می‌آید ۴ سانتی متر = ۱ → ۵

از «نقطه ۲» برابر دگمه‌خور بالاتنه (در این مدل ۱/۵ سانتی متر)

بیرون آمده؛ «نقطه ۶» به دست می‌آید.

برابر دگمه‌خور بالاتنه = ۲ → ۶ = ۷ → ۸

از «نقطه ۱» به اندازه $\frac{3}{4}$ فاصله ۱ → ۲ داخل شده؛ «نقطه ۹»

به دست می‌آید. $\frac{3}{4}$ فاصله ۱ → ۲ = ۱ → ۹ = ۲

از «نقطه ۹» خطی موازی با « ۲ → ۴ » به بالا رسم کرده؛ «نقطه ۱۰»

به دست می‌آید. (شکل ۱۶۸-۸)

۲ → ۱۰ موازی ۹ → ۱۰

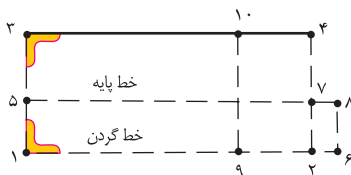

شکل ۱۶۸-۸ ▲

کام سوم

از «نقطه ۶» به اندازه «۰/۷۵ سانتی متر» بالا رفته؛
«نقطه ۱۱» به دست می آید.

۰/۷۵ سانتی متر = ۱۱ → ۶

از «نقطه ۷» به اندازه «۰/۷۵ سانتی متر» داخل رفته؛
«نقطه ۱۲» به دست می آید.

۰/۷۵ سانتی متر = ۱۲ → ۷

نقاط «۱۱ و ۹» را به یکدیگر وصل کنید.

نقاط «۱۱ و ۱۲» دگمه خور جلوی یقه را به یکدیگر وصل کنید.

از «نقطه ۴» برابر مدل لبه یقه (بستگی به مدل یقه دارد)
بیرون آمده؛ «نقطه ۱۳» به دست می آید.

نقاط «۱۳ و ۱۲» و «۱۳ و ۱۰» را به یکدیگر وصل کنید.

خطوط بیرونی بلندی یقه را مطابق مدل ترسیم کنید.

(شکل ۱۶۹-۸)

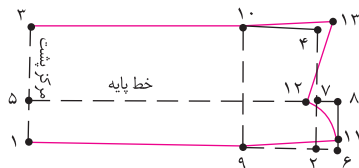

▲ شکل ۱۶۹-۸

کام چهارم

علامت جادگمه را روی الگو مشخص کنید.

نقطه موازنه یقه (نقطه ۱۴) سرشانه را روی الگو علامت بگذارید.

علامت راستای و دولای پارچه را روی الگو مشخص کنید.

(شکل ۱۷۰-۸)

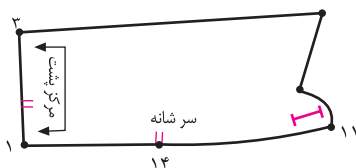

▲ شکل ۱۷۰-۸

الگوی مچ



گام اول



روی کاغذ دو خط عمود بر هم رسم کرده و «نقطه ۱» بنامید.
از «نقطه ۱» به اندازه بلندی مچ پایین آمده؛ «نقطه ۲»
به دست می‌آید.

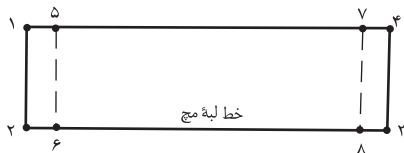

▲ شکل ۱۷۱ - ۸

بلندی مچ = $۱ \rightarrow ۲$

از «نقطه ۲» به اندازه «دور مچ به اضافه آزادی (در این مدل
۲ سانتی متر)» به اضافه مقدار دگمه خور و جادگمه «علامت زده
«نقطه ۳» به دست می‌آید.

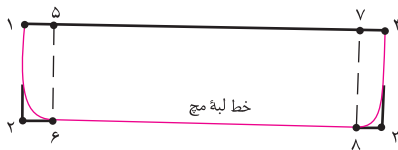

▲ شکل ۱۷۲ - ۸

دور مچ به اضافه آزادی به اضافه دگمه خور و جادگمه = $۲ \rightarrow ۳$

از «نقطه ۳» خطی موازی با « $۱ \rightarrow ۲$ » رسم کرده؛ «نقطه ۴»

به دست می‌آید. (شکل ۱۷۱-۸)

$۱ \rightarrow ۲$ موازی $۳ \rightarrow ۴$

از نقاط «۳» و «۴» و «۱» و «۲» به اندازه دگمه خور و جادگمه

داخل رفته؛ «نقاط ۸، ۷، ۶ و ۵» به دست می‌آید:

دگمه خور = $۱ \rightarrow ۵ = ۲ \rightarrow ۶$

جادگمه = $۴ \rightarrow ۷ = ۳ \rightarrow ۸$

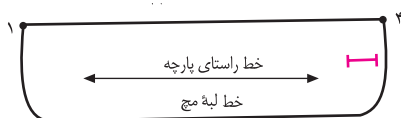

▲ شکل ۱۷۳ - ۸

گام دوم



در صورتی که بخواهید لبه بیرونی مچ، کمی هلالی شکل
شود، در قسمت دگمه خور و جادگمه خطوط « $۳ \rightarrow ۸$ » و
« $۲ \rightarrow ۶$ » را کمی منحنی کنید.

علایم راستای پارچه و جادگمه را روی الگوی مچ رسم کنید.

(شکل‌های ۱۷۲ و ۱۷۳ - ۸)

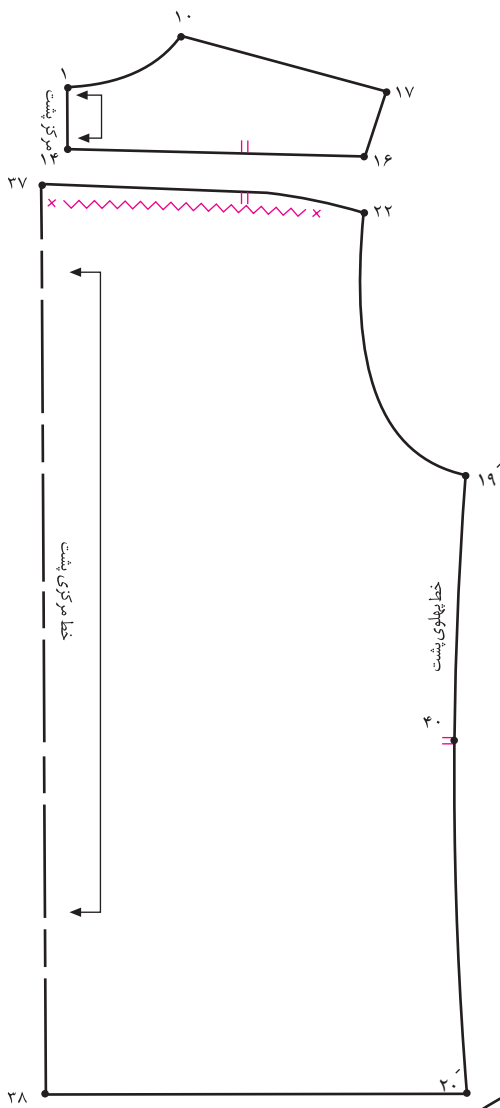

▲ شکل ۸-۱۷۵

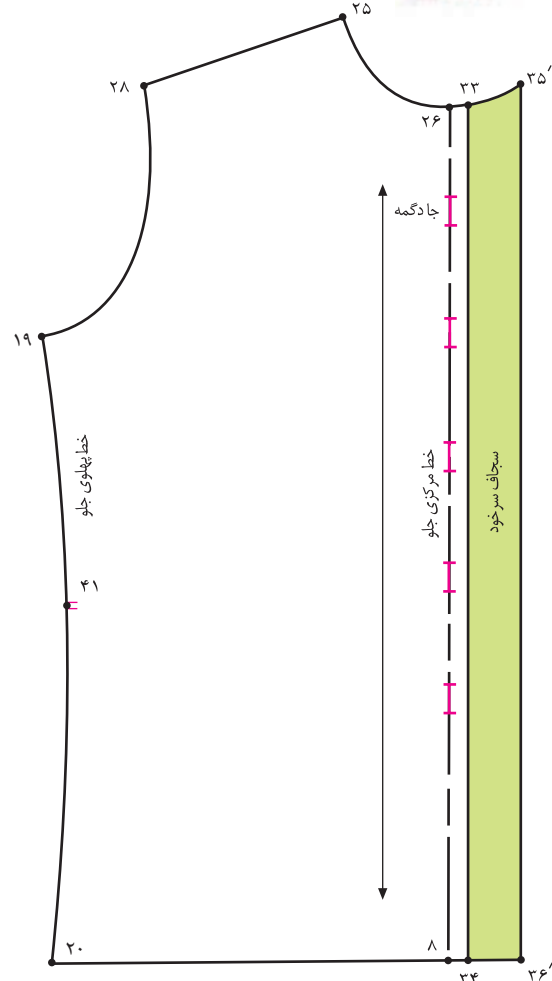

▲ شکل ۸-۱۷۴

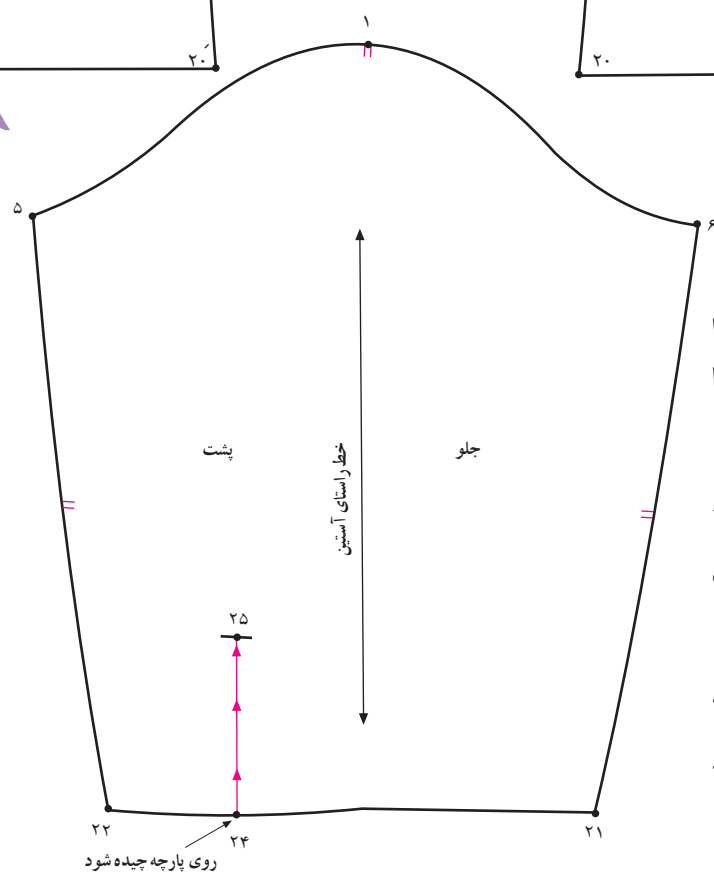

▶ شکل ۸-۱۷۶

روی تمام قطعات الگو علایم راستای پارچه و نقطه موازنه را مشخص کنید.

علامت جادگمه را روی خط مرکزی جلو بالاتنه، علامت گذاری کنید.

محل چین و دولای بسته پارچه را روی الگوی پشت مشخص کنید.

(شکل های ۱۷۴، ۱۷۵، ۱۷۶ و ۸-۱۷۴)

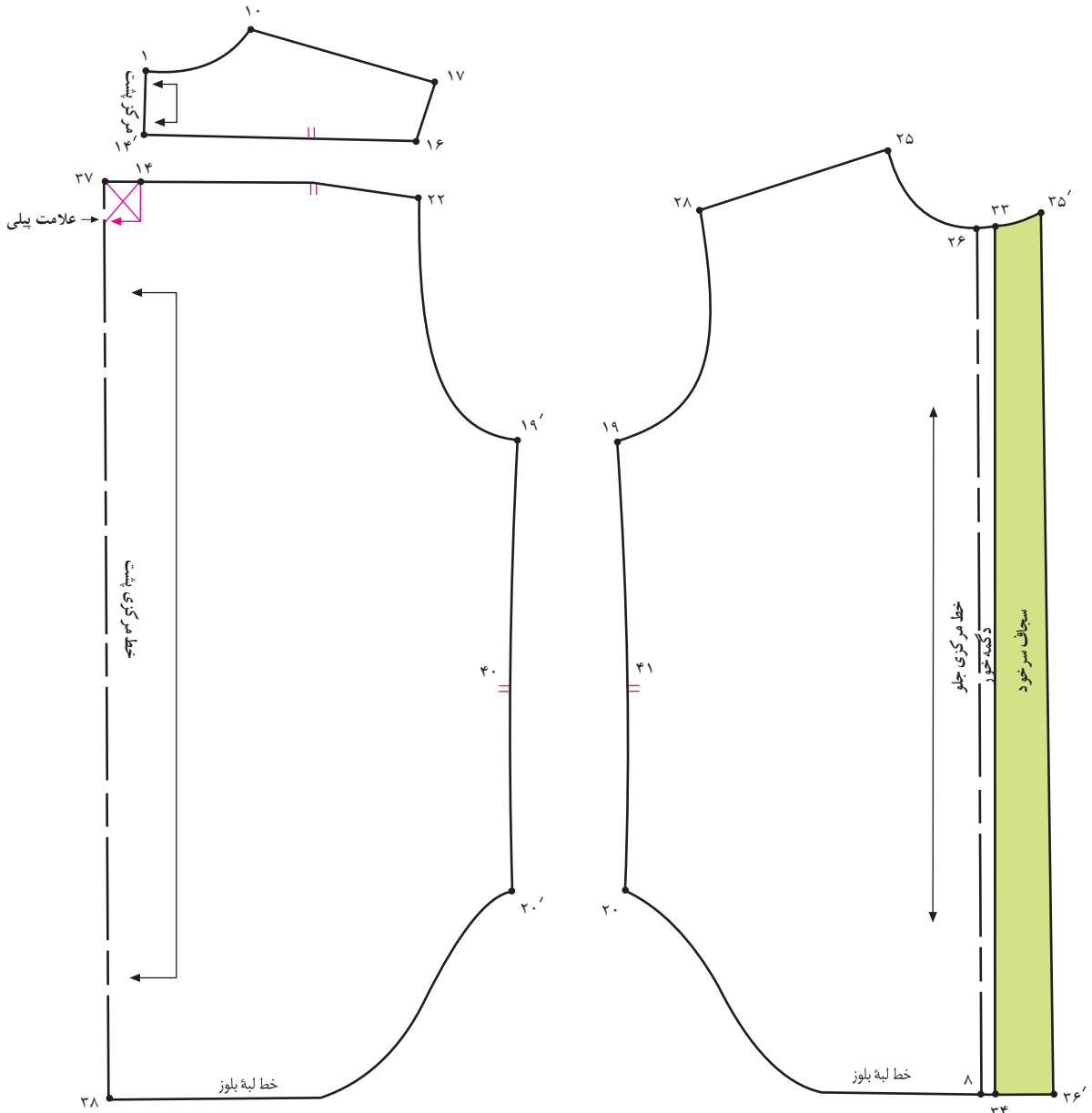

▲ شکل ۱۷۸ - ۸

▲ شکل ۱۷۷ - ۸

تکه « $10 \rightarrow 11 \rightarrow 12 \rightarrow 13 \rightarrow 14 \rightarrow 15 \rightarrow 16 \rightarrow 17 \rightarrow 18 \rightarrow 19$ » روی دو لای بسته پارچه و معمولاً دو عدد بریده می‌شود. (شکل ۱۷۷ و ۱۷۸ - ۸)

الگوی بالا مدل بلوز شومیزی است که پهلوهای آن هلالی شکل است و در سمت خط مرکزی پشت پیلی دارد. علامت تای پیلی را روی خط مرکزی پشت مشخص کنید.



۱- با توجه به اندازه‌های داده شده با استفاده از خط‌کش

$\frac{1}{5}$ سانتی‌متر، الگوی جلو و پشت شومیز را کامل کنید.

دور سینه ۹۸ سانتی‌متر

قد بالاتنه پشت ۴۲ سانتی‌متر

کارور پشت ۳۷ سانتی‌متر

دور گردن ۴۰ سانتی‌متر

بلندی کف حلقه آستین ۲۳ سانتی‌متر

۲- با توجه به شکل‌های رو به رو به سوالات پاسخ دهید:

۲-۱- فاصله ۱۱ → ۱ برابر است با

۲-۲- فاصله ۲ → ۱ برابر است با

۲-۳- فاصله ۱۳ → ۵ برابر است با

۲-۴- فاصله ۱۵ → ۲ برابر است با

۲-۵- فاصله ۱۸ → ۶ برابر است با

۲-۶- فاصله ۲۲ → ۱۶ برابر است با

۲-۱۰- نام خط ۶ → ۲ در الگوی شومیز چیست؟

۲-۱۱- نام خط ۱۶ → ۱۴ در الگوی شومیز چیست؟

۲-۱۲- نام خط ۴ → ۱ در الگوی شومیز چیست؟

۲-۱۳- نام خط ۹ → ۸ در الگوی شومیز چیست؟

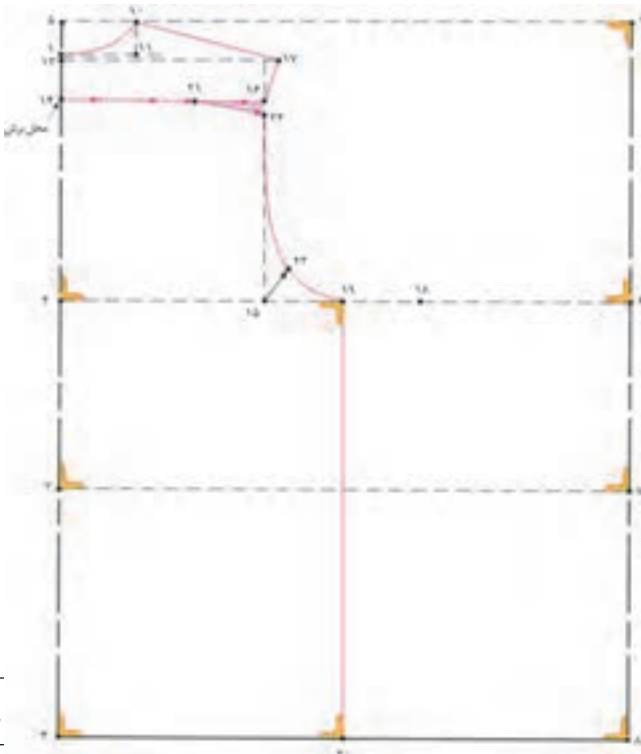

Classic	بهترین
Clip	چرت زدن - چیدن - بریدن
Close	تنگ - بسته - متصل
Clothe	پوشاندن
Combinations	ترکیب آمیزش
Companion	-----
Concept	تصور کلی
Conform	بر کردن
Construction	ساخت - ترکیب
Contour	نما - شکل
Corduvoy	پارچه نخی راه راه
Course	رشته
Couture	کار یا شغل طراحی مدل‌های جدید در لباس‌های زنانه در مدل‌های خاص
Cowl	جامه با شلق دار (کلاه‌دار)
Creating	ایجاد کردن - تولید کردن
Crisp	چین دار - پرچین
Cross - wise	عرض از پهنا
cross -over	مقاطع
Crotch	فاق
Cuff	دست - سرآستین
Currently	به طور متداول - معمولاً

D

Dart less	مرغک
Denim	پارچه‌های لی - لی آبی رنگ
Detailed	جزء به جزء
Developed	توسعه دادن - ترقی کردن
Diagonal	مورب - اریب
Diagonally	اریب
Diagonally basting	کوک جسته - مورب
Dimensional	سه بعدی
Discussed	طرح کردن
Desired	مطلوب - دلخواه
Distincitive	مجزا - مشخص
Distort	از شکل انداختن - بد جلوه کردن
Distribute	تقسیم کردن

A

Adjust	درست کردن - اصلاح کردن
Adjustable	قابل تنظیم
Adjustment	تنظیم - تطبیق - میزان
Analyze	تجزیه کردن
Anchor	محکم شدن - ثابت شدن
Apen	رأس سینه
Appropiatio	اختصاص دادن
Armhole	جای آستین، حلقه آستین
Armpit	زیر بغل
Armplate	دور بازو
Asymmetrical	بی تناسب
Awl	درفش، سوراخ کن

B

Batwing	خفاشی
Bias	راه اریب پارچه - اریب نسبت به بافت پارچه
Blade	کارور
Block	طرح کردن
Bodice	کمر تنگ کن - پاترون
Boste	کوک موقت زدن - کوک زدن
Bosting	کوک موقت - کوک
Bottom	مرد و زن
Break - Linr	خط شکسته یقه
Breeches	نیم شلواری - شلواری سطری
Broad	پهن - عریض - لباس دامن دار گشاد
Brocade	زری - زربفت
Bulk	اندازه - حجم

C

Caftans	قبا - خرقة
Canvas	کرباسی - پارچه کتان
Caps	کلاه‌ها
Chambray	کتان نرم
Characteristics	ویژگی - ویژه

G

Gauged	اندازه گرفتن
Gingham	کتان یا چیت راه راه یا شطرنجی
Girdle	کمربند
Give	انعطاف پذیری
Grain	خرد
Grain	راه پارچه
Grainline	خط راه پارچه

H

Halter	گره دار
Ham	ران و کفل
Harmonious	موزون
Heavy silk	پارچه ابریشمی ضخیم
Height	ارتفاع
Hem	لبه - حاشیه
Hem line	خط باسن
Home span plaid	پارچه‌های پیچازی خانگی دست بافت
Hood	روسری - کلاه
Horizontally	هم سطح

I

Illustrated	با شکل یا مثال توضیح دادن
Indicate	نشان دادن - اشاره کردن به
Individual	منحصر به فرد
Industry	پیشه و هنر
Inoolying	کشیدن
Insert	افزودن - الحاق کردن
Inter lacing	در هم پیچیده - متقاطع
Inter vals	فاصله - فرجه
Interfacing	لایه موئی
Interlining	آستری داخلی
Ironing board	میز اتو
Iten	یادداشت کردن

J

Jersey - fabric	پارچه‌های کشبافی
Junction	اتصال

Diversity	اختلاف - تنوع
Double knits	پارچه کشباف دو رو
Draft	جدا کردن
Dress - from	مانکن
Duplicates	دو برابر سازی
Durable	بادوام ماندن

E

Edjust ment	اصلاح
En large	بزرگ کردن - توسعه دادن
End less	بی کران - بی انتها
Ensemble	منظره کلی
Erease	چروک - تا
Evenly	به طور یکنواخت
Excess	زیادی اضافی
Expose	نشان دادن
Extend	امتداد دادن

F

Fascinating	جاذب - دلربا
Fashion able	متداول - مرسوم
Fit & adj	اندازه تناسب
Figure	شکل - طرح
Filling	پود
Firm	محکم - استوار
Firmly	به طور محکم
Firmly woven	پارچه با بافت فشرده
Flap	برگرداندن
Flat	پهن
Flave	دامن کلوش
Flounce	والان
Flow	جریان
Focing	سجاف
Fold	تا - دولای پارچه
Fold	تا کردن - تا زدن
Foundation	شالوده - اساسی
Fray	ساییدن - رفتن

Over – all لباس - شلوار کار
Overlap روی هم آمدن در لباس جلو باز

P

Padding پنبه
Pattern الگو
Performance انجام کار
Perpendicular عمودی - ستونی
Pile کوک - پرز
Pivot کور قرار دادن
Plain – weare بافت ساقه
Pleat چین - پیلی
Plumb عمودی قرار دادن
Plus بیشتر از - به اضافه
Pre – measured هم اندازه
Preliminaries مقدمات
Preshrink آبرفتگی پارچه
Press اطو کردن
Pull کشیدن - کشیده شدن
Purl دانه رو - دریافت

R

Range مرتب کردن
Raw نقطه حساس
Rectangular مستطیل شکل
Reinforce محکم کردن تقویت کردن
Rib کشباف
Ridje دارای خطوط برجسته کردن
Roll – line خط برگرد یقه

S

Sample نمونه
Scoop خالی کردن - درآوردن
Seat باسن
Securing محکم کردن
Seer sucker پارچه نخ - کتان
Selvaje ترکی پارچه
Semn roll بالشتک لوله‌ای شکل مخصوص
Sew دوختن
Sewing دوخت و دوز

Junior کوچک - کوچک‌تر

K

Knee زانو
Knit بافندگی - بافت
Knit – wear لباس کشباف
Knot سوزن دوزی کردن

L

Lace تور
Lap روی هم آوردن درزها
Lapel برگرداندن یقه
Lengthwise در جهت طول - از درازا
Length – wise از طول - از درازا
Leo – tavid لباس مانکنی
Level تراز کردن
Limpfabric پارچه نازک و نرم
Linen پارچه کتان
Lingerie – liner لباس زیر
Lining آستر
Locate تعیین محل کردن
Loose گشاد - بادی

M

Manipulation دست سازی کردن
Measure اندازه گیری - اندازه گرفتن
Mould الگو - ترکیب
Most influential موثرترین
Muslin متقال یا پارچه‌های که برای کار روی مانکن استفاده می‌شود

N

Nep خواب - پرز - کرک
Notch چرت
Novice نوآموزان - مبتدیان

O

Optional آزادی
Original ابتدایی - اولیه

To fit	پرو کردن
Torso	مانکن
Trace	منتقل کردن با کاغذ شفاف
Tricing paper	کاغذ پوستی
Trim	گرایش دادن - چیدن
Tulle	تور
Tweed	یک نوع پارچه پشمی یا پشم و نخ که برای لباس مردانه به کار می‌رود (توئید)
Twill	پارچه جناقی
Twill tap	نوار اریب
Twist	تابیدن

U

Under lining	آستری زیری
Upper back	بالای پشت

V

Variation	اختلاف
-----------	--------

W

Waip	تار
Weave	بافندگی کردن
Weft	پود
Welt	مغزی
Wheel	رولت
Width	پهنای - عرض
Wool blend	پارچه پشمی مخلوط
Worn	کشیده شده
Worsted wool	پارچه مخلوط پشم و نخ

Y

Yarn	نخ تابیده
------	-----------

Shark	بریدن
Sharpen	تیز کردن
sheer	بدن نما - نرم - لطیف - حریری
Sheet	ملافه - ورقه
Shrink	آبرفتن پارچه
Silhouette	طرح
Slant	کج - اریب
Slask	چاک
Sleek	نرم - صاف - براق
Sleeve board	بالشتک مخصوص اطوی آستین
Sleeve heading	تاج آستین - کاپ آستین
Slim	باریک
Slope	شیب
Smooth	نرم - یکنواخت
Snip	دم قیچی - برش
Spuff	پر شدن - پر کردن
Square	مربع
ffits	مشق - ورق - خشک - آهار زده
gnineffits	آهار زدن
Stitch	بخیه - شلال
String	نخ کردن
Synthetics	ترکیبی - مصنوعی

T

Tailor sboard	وسیله مخصوص اتوی انحنای یقه
Tailor tacks	کوک شل
Tailor's ham	بالشتک مخصوص اتو
Tailoring	برش‌های منحنی
Tape measure	خیاطی مردانه
Taper	متر
Tear	نوک تیز
Texture	پاره کردن - جدا کردن
Thicknesses	بافت - تار و پود
Thread tracing	ضخامت و کلفتی
Threads	نخ کوک
Tie	نخ کردن
Tight	گره زدن - بستن
Tightly	تنگ
To drape	محکم - سفت
	با پارچه آراستن یا پوشاندن

1. Easy guide to sewing blouses (sewing companion library series, by connie long.)
2. Easy guide to sewing skirts (sewing companion library) , by marcy Tilt,
3. Dress pattern desining, by Natalie Dray, 1986.
4. How fashion works, by Gavin wddell, 2004.
5. Dress Fitting, by Natalie Dray, 1978.
6. Colour me beautiful, by carole Jackson, 1986.
7. Metric Pattern cutting, by Winifred Aldrich.
8. Complete book of sewing, by dwni Bown.
9. Showing your colors, (A designer's cuide to coordinating you wardrobe, by Jeanne Allen.
10. Make your own pattern, by Rene Bergh- 1997
11. Pattern drafting for dressmaking, by pamelacstringer, 1995.
12. the hamlyn complete sewing course- 1992.
13. the Art of fashion, draping craw ford, by connie Amaden 1989.
14. Color in fashion, by yoko ogawa/ Junko yomamoto/ Ei kondo 1990.
15. complete cuide to sewing 1990.
16. Fashion design for the plus- size, by frances leto zangrillo 1990.
17. fashion and color, by mary garthe.
18. new made modestil, 2012.
19. Butterick patterns , 2012.
20. Vogue [magazine]
21. burda [magazine]
22. mccall, s [magazine]
23. mary [magazine]
24. www. Mccall patterns.com
25. www.sewxp.com
26. www.Fashion patterns.com
27. www.smart cart.com
28. www.simlicity.com
29. www.burdapatterns.com
30. www.Voguepatterns.com
31. www.sew-what sew.com
32. www.Grafis.com
33. www.shion demon.co.uk.com
34. www.store sewing patterns.com
35. www.new modestil.com
36. www.pattern show case. Com
37. www.best sew.com

