

هنر در خانه جلد (۲)

انواع دوخت‌های اولیه در خیاطی



حال برای پس‌دوزی با نخ هم رنگ پارچه، یک تار از سطح پارچه را به سوزن بگیرید. سپس سوزن را از میان تای یک سانتی‌متری رد کنید و به فاصله‌ی نیم تا یک سانتی‌متر از تای پارچه سوزن را از پارچه خارج کنید و دوباره از همان محل، که سوزن از پارچه خارج شده است، از سطح پارچه یک تار بردارید و این عمل را تکرار کنید.

دقت کنید در شروع کار، نخ را روی تای پارچه با دو شلال ریز محکم کنید. نخ را گره نزنید، با این روش دوخت یک پس‌دوزی مخفی خواهید داشت که نخ از روی پارچه و پشت پارچه دیده نمی‌شود.

چنانچه پس‌دوزی در کنار خط چرخ‌شده‌ای انجام گیرد هر بار سوزن را از زیربخیه‌ی چرخ و سپس از داخل تای پارچه رد کنید. در این پس‌دوزی نیز نخ کاملاً مشخص نمی‌شود.

توجه!

چنانچه می‌خواهید لبه‌ی دامن یا جایی که دارای طول زیاد است پس‌دوزی کنید حتماً در فاصله‌ی هر چند بخیه یک بار آن را محکم کنید تا اگر زمانی نخ پس‌دوزی به جایی گیر کرد کار کاملاً کشیده و شکافته نشود.

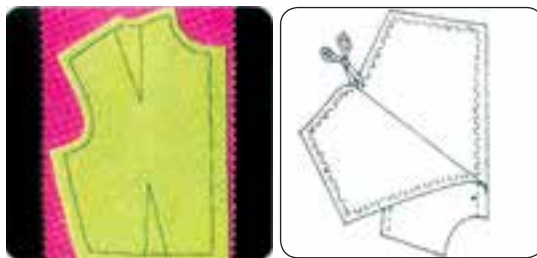
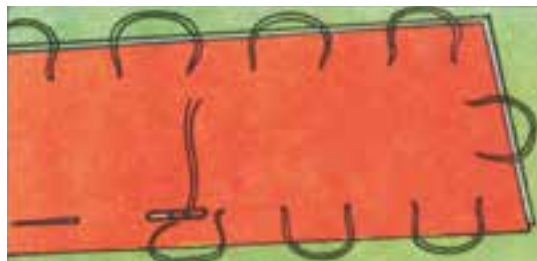

شکل ۲-۳

۳-۲-۳ پس‌دوزی

کاربرد پس‌دوزی در خیاطی برای پارچه‌های ظریف و لطیف است. در پس‌دوزی، دوخت نباید از رو یا از پشت لباس دیده شود. روش کار این گونه است که لبه‌ی پارچه را حدود یک سانتی‌متر تا بزنید و اتو کنید. سپس لبه‌ی پارچه را به اندازه مورد نیاز تا کنید و کوک بزنید. (شکل ۳-۳)

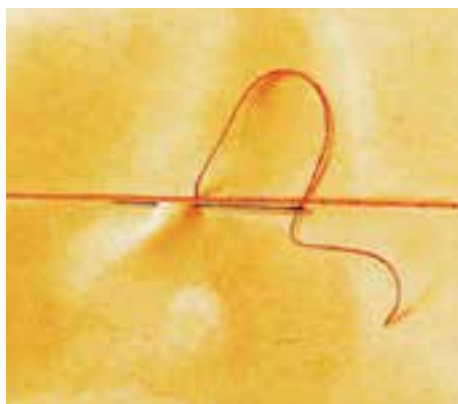

شکل ۳-۳



۳-۲-۴ زیگزاگ

کاربرد این دوخت در پارچه‌های ضخیم است. چنانچه لبه‌ی پارچه‌ی ضخیم را تا کنید ضخامت پارچه، لبه‌ی کار را بد فرم نشان می‌دهد. بنابراین، بهتر است لبه‌ی پارچه را با قیچی زیگزاگ برش بزنید یا با چرخ اورلاک (سردوز) تمیزدوزی کنید. سپس پارچه را به اندازه‌ی موردنظر «تا» کنید و کوک بزنید و اتو کنید.

زیگزاگ از طرف چپ به راست دوخته می‌شود. ابتدا نخ را در سمت چپ با دوشلال ریز محکم کنید، بعد چند تار از سطح پارچه را بردارید و نخ را از پارچه خارج کنید، سپس از لبه‌ی تا شده‌ی پارچه نیز چند تار بردارید و سوزن را از پارچه خارج کنید.

این عمل را تکرار کنید. توجه کنید و هنگامی که نخ را از پارچه برمی‌دارید، نخ باید روی دست یا روی سوزن قرار گیرد تا دوخت به صورت زیگزاگ (هفت و هشت) دیده شود. هنگام دوخت، نخ را هرگز محکم نکشید زیرا نخ در روی پارچه کشیده می‌شود و کار را جمع می‌کند. (شکل ۳-۴)



شکل ۳-۴

۳-۲-۵ بخیه

نوعی دیگر از دوخت‌هایی است که همانند بخیه‌ی چرخ محکم و بادوام است و در مواقعی که به دوخت دست‌دوزی محکم نیاز باشد از این دوخت استفاده می‌کنند. سوزن را از میان پارچه خارج کنید و از سمت راست آن سوزن را به پارچه فرو برید و از سمت چپ آن خارج کنید، به طوری که هر بار سوزن از محل دوخت قبلی به پارچه فرو برده شود. شکل ظاهری این دوخت شبیه به دوخت بخیه‌ی چرخ خیاطی است. (شکل ۳-۵)

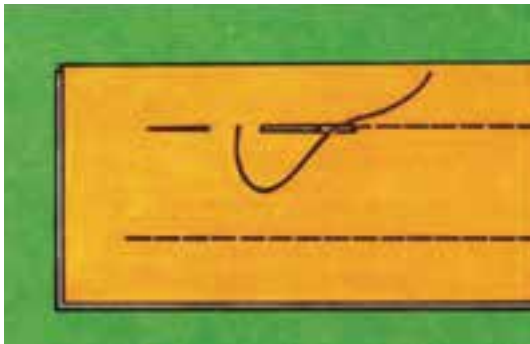

شکل ۳-۵

فعالیت عملی ۱

دوخت‌های تدریس شده را تمرین کنید و روش صحیح آن را به صورت نمونه داشته باشید.



۳-۳ انواع درزها

برای وصل کردن دو قطعه‌ی پارچه به یکدیگر باید آن‌ها را درز گرفت. برای دوخت هر نوع پارچه و مدل لباس از درز خاصی استفاده می‌شود. این درزها عبارت‌اند از:

۳-۳-۱ درز ساده

ساده‌ترین نوع دوخت، برای اتصال تکه‌های لباس به یکدیگر درز ساده است. دو تکه پارچه را روی هم قرار می‌دهید و با در نظر گرفتن اضافی درز (زاپاس)، که حدود ۱ تا ۱/۵ سانتی‌متر است، آن را چرخ کنید. سپس درز را بازو آن را اتو کنید (شکل ۳-۶).



شکل ۳-۶

۳-۳-۲ درز دوبله:

این درز به صورت دوبله‌ی باز و خوابیده دوخته می‌شود.

الف) درز دوبله‌ی باز:

۱- دو تکه پارچه را روی هم قرار دهید و بایک درز ساده، با در نظر گرفتن زاپاس، آن را با چرخ بدوزید.

۲- درز را اتو کنید، سپس جا درز را از وسط

باز کنید و اتو بکشید.

۳- از سمت روی پارچه با فاصله‌ی سه تا پنج میلی‌متر در طرفین درز، آن را صاف چرخ کنید و اتو بکشید. (شکل ۳-۷)

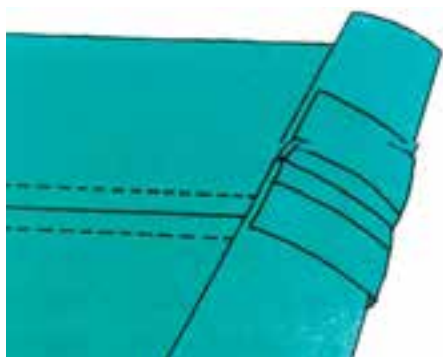

شکل ۳-۷

ب) درز دوبله‌ی خوابیده:

- ۱- دو تکه پارچه را روی هم قرار دهید و با یک درز ساده با چرخ آن دورا بدوزید.
- ۲- درز دوخته شده را اتو کنید و جادرز (زاپاس) را به یک سمت بخوابانید.
- ۳- از سمت روی پارچه در فاصله‌ی ۳ تا ۵ میلی‌متری از درز قبلی، روی قسمت ضخیم جادرز، آن را چرخ کنید (شکل ۳-۸).

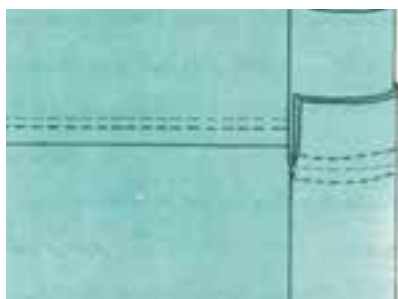

شکل ۳-۸



۴- چنانچه بخواهید درز دوبله‌ی خوابیده ضخیم نشود، پس از اتو کردن، جای درز لایه‌ی داخلی درز را باریک، سپس طبق دستور چرخ کنید. (شکل ۳-۹)

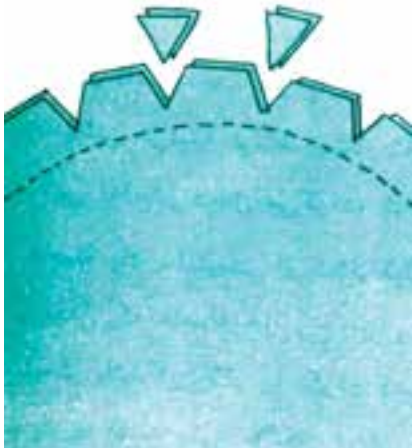

شکل ۳-۱۰

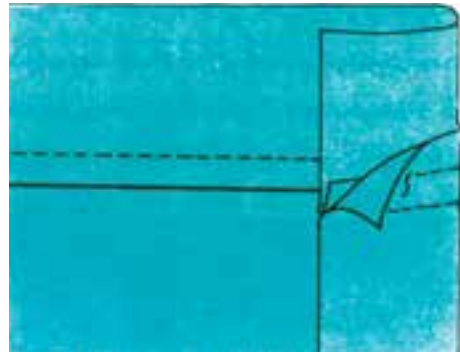

شکل ۳-۹

۴-۲-۳ درز مغزی‌دار:

برای دوخت درز مغزی‌دار باید از پارچه دلخواه با عرض ۲ سانتی‌متر به شکل اریب به اندازه‌ی کافی برش بزنید و نوار اریب برش زده شده را از وسط تا کوک بزنید و سپس، اتو کنید و وقتی نوار آماده شد آن را در وسط دو لایه‌ی درز بگذارید و سپس چرخ کنید. (شکل ۳-۱۱)

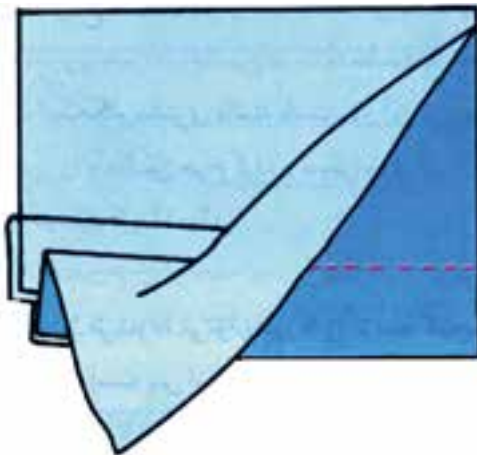

شکل ۳-۱۱

این نوع دوخت بیش‌تر در پوشاک اسپرت کاربرد دارد. با توجه به نوع پارچه و دوخت می‌توانید از نخ ضخیم و بخیه‌ی درشت استفاده کنید تا دوخت جلوه‌ی بهتری داشته باشد.

۳-۳-۳ درز منحنی

برای دوخت این نوع درز، عرض جا درز را حدود ۱ تا ۱/۵ سانتی‌متر در نظر بگیرید، پس از دوخت ساده، طبق شکل، مثلث‌هایی را از داخل درز (زاپاس) بچینید، این عمل باعث می‌شود درز پس از اتو کردن بدون ضخامت، صاف و بدون چین خوردگی قرار می‌گیرد. (شکل ۳-۱۰)

هنر در خانه جلد (۲)

انواع دوخت‌های اولیه در خیاطی



- ۲- جادرز را به یک طرف بخوابانید و اتو بزنید.
- ۳- عرض جادرز (زاپاس) زیر را با فاصله‌ی ۴ میلی‌متر از درز دوخته شده با قیچی بچینید.
- ۴- جادرز رویی را تا بزنید. روی پارچه‌ای کوک بزنید و از لبه‌ی درز، آن را چرخ کنید. (شکل ۱۳-۳)

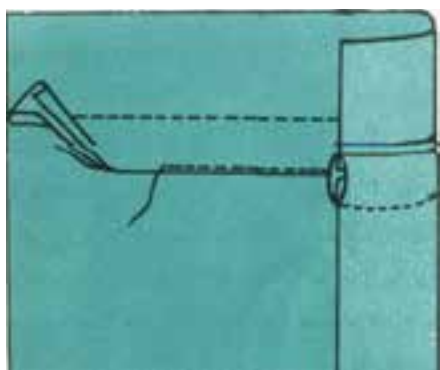

شکل ۱۳-۳

۳-۴ انواع دوخت

۳-۴-۱ دوخت دو درزه

- دو درزه‌ی مناسب‌ترین دوخت برای پارچه‌های نازک و لطیف است.
- ۱- دولایه پارچه را از پشت روی هم قرار دهید و از سمت روی پارچه یک درز ساده بدوزید.
 - ۲- جادرز را به یک سمت بخوابانید، سپس آن را اتو کنید.
 - ۳- عرض جادرز را به یک اندازه قیچی کنید، به طوری که حدود یک چهارم سانتی‌متر از آن باقی بماند.
 - ۴- پارچه را به سمت پشت برگردانید و از آن

۳-۳-۵ درز مغزی دار برجسته

این درز مانند درز مغزی دار است، با این تفاوت که مابین نوار اریب درست کنید و قیطانی متناسب با ضخامت پارچه قرار دهید. سپس کوک بزنید تا قیطان ثابت در میان نوار قرار گیرد. آن گاه نوار قیطان‌دار را میان دولایه‌ی درز قرار دهید و چرخ کنید. برای برجستگی بیش‌تر کار، جا درز را به یک سمت بخوابانید و اتو کنید. این نوع درز برای تزئین به کار می‌رود (شکل ۱۲-۳).

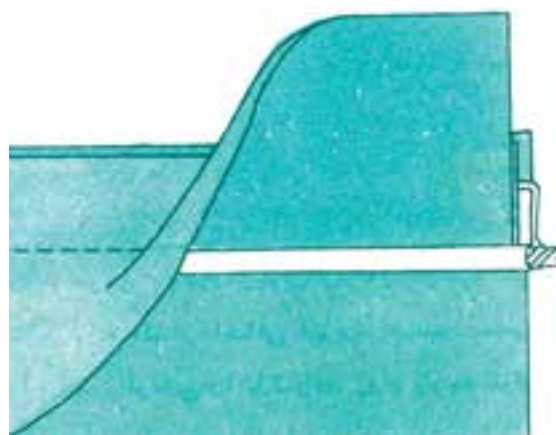

شکل ۱۲-۳

۳-۳-۶ درز شکسته

۱- دو تکه پارچه را روی هم قرار دهید و یک درز ساده بدوزید. توجه کنید، در این نوع دوخت تفاوت نمی‌کند درز ساده را در جهت رو یا پشت پارچه بدوزید زیرا برجستگی این درز می‌تواند درست رو یا پشت لباس در نظر گرفته شود.



انگشت شست دست دیگر نگه دارید و وقتی که سوزن را از پارچه بیرون می‌آورید نخ را رها و این عمل را تکرار کنید. با این روش می‌توان لبه‌ی جادرز را تمیزدوزی کرد یا لبه‌ی دستمال و لباس را با نخ رنگی به صورت تزئینی دوخت.

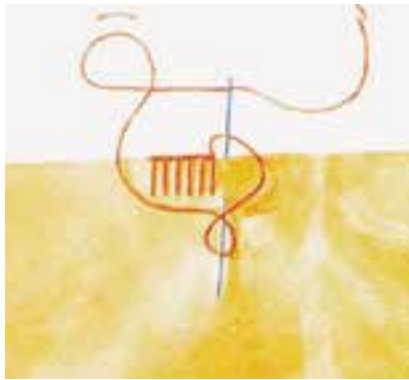

شکل ۱۵-۳

چنانچه از این دوخت برای وصل پایین لباس استفاده می‌کنید، این گونه عمل کنید:

۱- لبه‌ی پارچه را به اندازه‌ی یک سانتی‌متر تا بزنید و اتو کنید.

۲- به اندازه‌ی پایین، لبه‌ی لباس را تا و کوک بزنید.

۳- شروع دوخت از چپ به راست باشد.

۴- سوزن را مطابق شکل به طور عمود داخل پارچه فرو برید (به طوری که از ضخامت یک تار پارچه رد شود) و آن را خارج کنید. سپس داخل لبه‌ی تازده فروبرید و بیرون بیاورید (به طوری که ۲ تا ۳ تار از الیاف پارچه در قسمت لبه گرفته شود). در این نوع دوخت نیز نخ باید به صورت حلقه زیر سوزن قرار

سمت دوباره یک درز ساده بدوزید. به طوری که درز اول در وسط درز دوم قرار گیرد و مشخص نشود. ۵- درز را اتو کنید. (شکل ۱۴-۳)

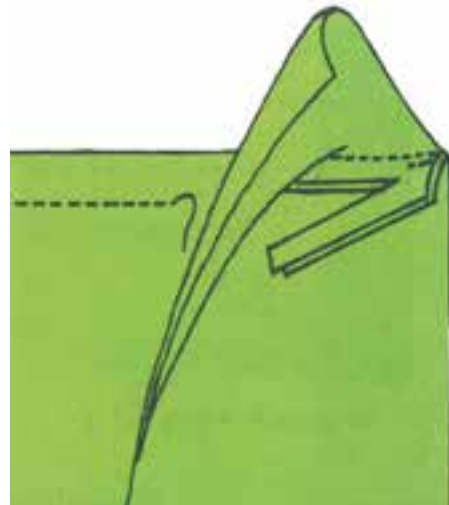

شکل ۱۴-۳

فعالیت عملی ۲



کلیه‌ی دوخت درزهای آموزش داده شده را با چرخ خیاطی تمرین کنید.

۲-۴-۳ دوخت دندان موشی (جادکمه)

کاربرد این نوع دوخت در تمیزدوزی جادرز یا جهت تزئین لبه‌ی دستمال یا لباس و هم‌چنین دوخت جادکمه با دست یا دوخت پایین لباس است. (شکل ۱۵-۳) شروع دوخت از چپ به راست است. سوزن را از میان پارچه بیرون آورید، به طوری که نخ به صورت حلقه‌ای در زیر آن قرار گیرد. این نخ حلقه را با

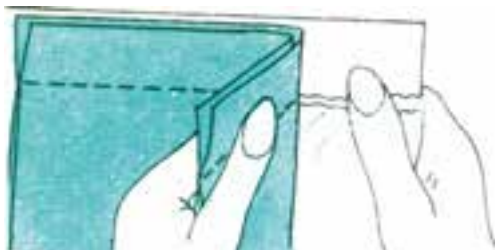

شکل ۳-۱۷

۴-۴-۳ دوخت جادکمه:

در خیاطی جادکمه معمولاً با مدل‌های مختلف به چشم می‌خورد، که با توجه به مدل و نوع پارچه دوخته می‌شود. در این قسمت دوخت دو نوع جادکمه با دست و با ماشین و به دو شکل آموزش داده می‌شود.

الف) دوخت جادکمه با دست:

دوخت جادکمه بادست آخرین مرحله‌ی دوخت لباس است. دکمه باید در جادکمه به خوبی جایفتد و بزرگ‌تر و یا کوچک‌تر از آن نباشد. زیرا اگر جادکمه بزرگ‌تر از دکمه دوخته شود، دکمه از محل جادکمه خارج می‌شود و چنانچه کوچک‌تر از دکمه باشد دکمه به سختی در داخل جادکمه می‌گیرد و جادکمه بر اثر فشاری که دکمه وارد می‌کند بدشکل خواهد شد.

برای اندازه‌گیری دقیق جادکمه با توجه به مراحل زیر کار را انجام دهید.

۱- قبل از دوخت جادکمه، دکمه‌ی دل‌خواه را انتخاب کنید.

۲- با متر، قطر دکمه را اندازه بگیرید. چنانچه

گیرد تا اتصال لبه‌ی تورفته با دوخت دندان موشی انجام شود. (شکل ۳-۱۶).

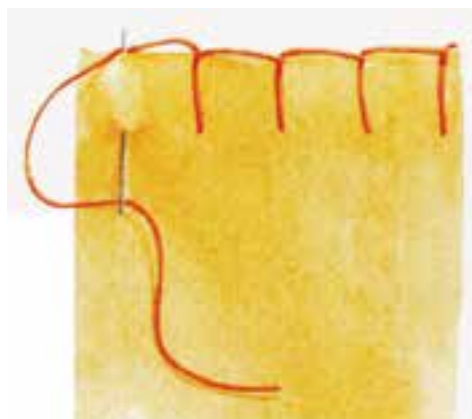

شکل ۳-۱۶

این دوخت برای لباسی که نیاز به دوام بیش‌تر دارد و زیاد پوشیده می‌شود به کار می‌رود.

۳-۴-۳ دوخت درز با کاغذ

چرخ کردن بعضی از پارچه‌ها غالباً با اشکال انجام می‌گیرد.

درز زیر پایه‌ی چرخ گاه کش می‌آید و گاه جمع می‌شود. در هر دو صورت پس از دوخت، درز لباس بد فرم می‌ایستد.

پارچه‌های لطیف و لغزنده مثل حریر و ژرسه از این نوع پارچه‌اند.

برای رفع این مشکل باید یک لا کاغذ نازک زیر پارچه قرار دهید، سپس درز را چرخ کنید. پس از اتمام کار کاغذ را از پارچه جدا کنید (شکل ۳-۱۷).



موشی، بدوزید.

گره را از میان دولای پارچه بیرون بیاورید و سوزن را به طور عمود از زیر چاک فرو ببرید و در حالی که نخ به صورت حلقه زیرسوزن باقی می‌ماند سوزن را از روی پارچه خارج کنید و این عمل را نزدیک به هم و فشرده تکرار کنید.

۸- برای محکم کردن کار در انتهای دوخت چند

بست (طبق شکل) بدوزید. (شکل ۱۹-۳)

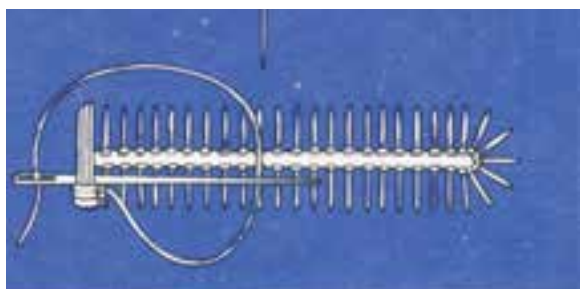

شکل ۱۹-۳

ب) دوخت جادگرمی با ماشین:

همانند جادگرمی قبلی، محل را انتخاب کنید و

اندازه‌ی جادگرمی را به دست آورید و علامت بزنید.

با توجه به دفترراهنمای چرخ و استفاده از پایه‌ی

مخصوص، جادگرمی را بدوزید.

در بعضی از چرخ‌های پیشرفته طراحی طوری است

که در پایه‌ی مخصوص جادگرمی، دگرمی دل‌خواه را قرار

می‌دهند و چرخ اتوماتیک، جادگرمی را به اندازه‌ی دگرمی

می‌دوزد.

دگرمی دارای پایه باشد دور دگرمی را با کاغذ اندازه بگیرید و آن را سنجاق بزنید.

۳- طول کاغذ را مطابق شکل از وسط تا کنید.

طول به دست آمده طول جادگرمی است.

۴- اندازه‌ی جادگرمی را در پشت پارچه رسم

کنید و سپس روی خطوط کوک (شلال) بزنید.

(شکل ۱۸-۳)

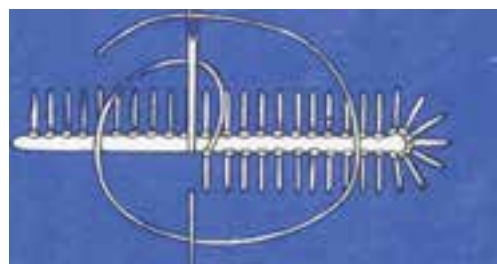
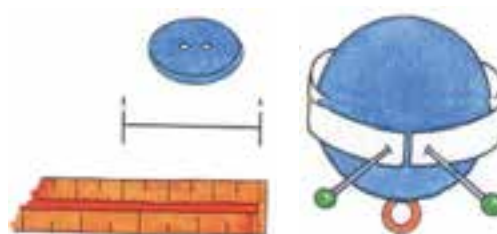

شکل ۱۸-۳

۵- قرقره‌ی مناسب با جنس پارچه و هم‌رنگ با آن

را انتخاب کنید. (بهتر است پارچه‌های ضخیم را با نخ

عمامه و پارچه‌های ظریف را با نخ مرسریزه یا ابریشمی

یک لا بدوزید).

۶- طول جادگرمی را که رسم کردید برش بزنید.

۷- با توجه به دوخت دندان موشی که آموزش

داده شده است، جادگرمی را با دوخت فشرده‌ی دندان

هنر در خانه جلد (۲)

انواع دوخت‌های اولیه در خیاطی



اندازه‌ی کافی پایه زدید، چوب کبریت را از زیر کار خارج کنید. دکمه را با یک دست به سمت بالا بکشید و نخ و سوزن را در زیر دکمه روی پایه‌ی دوخته شده بچرخانید. سپس سوزن را به پشت پارچه فرو ببرید و محکم کنید. توجه کنید ارتفاع پایه به تناسب ضخامت پارچه متغیر خواهد بود (شکل ۲۱-۳).



شکل ۲۱-۳

آیا می‌دانید برای دکمه‌ی بدون پایه باید به کمک نخ پایه ایجاد کرد.

فعالیت عملی ۴

یک نمونه‌ی دکمه‌ی با پایه و نمونه‌ی دکمه‌ی بدون پایه را بدوزید.

۳-۵ روش دوخت زیپ

همه‌ی زیپ‌ها دارای دندانه‌ی فلزی یا نایلونی‌اند و به سر هر زیپ یک گیره‌ی کوچک وصل است که با کمک آن زیپ باز و بسته می‌شود. در انتهای گیره زائده‌ای هست که با آن زیپ قفل می‌شود. زیپ‌های نایلونی قابلیت انعطاف بیشتری دارند.

فعالیت عملی ۳

یک نمونه جادکمه با دست و یک نمونه جادکمه با ماشین را بدوزید.

ج) دوخت دکمه به دو شکل:

۱- پایه‌دار

۲- بدون پایه

چنانچه بخواهید دکمه به خوبی در جادکمه جا بیفتد باید پایه دار باشد.

اگر در لباس از دکمه‌ی پایه‌دار استفاده می‌کنید می‌توانید به راحتی نخ را از سوراخ پایه عبور دهید و دکمه را در محل مورد نظر بدوزید. (شکل ۲۰-۳)



شکل ۲۰-۳

اگر دکمه بدون پایه باشد باید برای آن دکمه به کمک نخ، پایه درست کنید.

سوزن را از نقطه‌ی علامت‌زده شده روی لباس خارج، سپس سوزن را از داخل سوراخ دکمه رد کنید و قبل از این که دوباره سوزن را در پارچه فرو کنید یک چوب کبریت در زیرلباس یا روی لباس زیر دکمه بگذارید و دوخت را ادامه دهید. پس از این که به



- چنانچه طول چاک درز کوتاه‌تر از طول زیپ باشد در هر بار باز و بسته کردن زیپ، گیره‌ی زیپ به انتهای چاک گیر می‌کند و بیرون آوردن آن از درون چاک مشکل می‌شود.

- چنانچه طول چاک درز بلندتر از طول زیپ باشد فضای اضافی (سوراخی) در یک طرف زیپ ایجاد می‌شود و این فضا لباس را بد فرم جلوه می‌دهد. انتهای چاک را، قبل از دوخت زیپ، محکم بدوزید. کافی است انتهای درز دوخته شده را محکم کاری کنید (دو یا سه بار روی هم چرخ کنید).



دوختن زیپ گاهی برای افراد مبتدی مشکل به نظر می‌رسد. به کارگیری نکته‌های صحیح زیر این مشکل را بر طرف می‌کند:

۱- هرگز بدون پایه‌ی مخصوص زیپ‌دوزی چرخ، زیپ را ندوزید، وگرنه با شکستن سوزن چرخ یا کج و خرد شدن دندانه‌ی زیپ روبه‌رو خواهید شد.

۲- زیپ به روش‌های مختلف در قسمت‌های مورد نیاز لباس دوخته می‌شود. گاهی میان چاک یک درز ساده و گاهی زیر درز قرار می‌گیرد. گاهی نیز برای تزئین لباس به کار برده می‌شود.

طول چاک زیپ باید نیم تا یک سانتی‌متر بلندتر از طول زیپ باشد. محاسبه‌ی طول زیپ از دندانه‌ی اول تا انتهای دندانه است و قسمت‌های دیگر زیپ در اندازه‌گیری تأثیری ندارد.

۱-۵-۳ دوخت زیپ دو طرفه

در این نوع دوخت زیپ از روی لباس دیده نمی‌شود.

هنر در خانه جلد (۲)

انواع دوخت‌های اولیه در خیاطی



- ۷- زیپ را از پشت روی درز قرار دهید و با درز و نوار یک‌جا کوچک بزنید.
- ۸- پایه‌ی مخصوص زیپ دوزی را روی چرخ نصب کنید، به طوری که پایه در سمت راست قرار گیرد و از پایین به بالا با فاصله‌ی ۳ میلی‌متر از دندانه‌ی زیپ روی نوار و جادرز بدوزید (مواظب باشید این نوع دوخت از روی لباس دیده نشود).
- ۹- سمت دیگر زیپ را با تغییر دادن پایه‌ی زیپ، از سمت راست به چپ و از پایین به بالا، بدوزید، سپس اتو کنید.
- ۱۰- حال پارچه یا لباس را زیر پایه‌ی چرخ، صاف قرار دهید و بخیه‌ی رو را با فاصله‌ی حدود نیم سانتی‌متر از دندانه‌ی زیپ، از پایین به بالا، چرخ کنید. (شکل ۲۲-۳)



شکل ۲۲-۳

فعالیت عملی ۵

یک نمونه زیپ دوطرفه بدوزید.

- ۱- کاربرد این نوع دوخت در اتصال زیپ به چاک یقه، آستین، درز وسط پشت و جلو زیرپلی‌های خوابیده است.
- ۲- انتهای درز دوخته شده را محکم کنید.
- ۳- درز لباس را با شلال بدوزید. سپس درز (زاپاس) را باز و اتو کنید.
- ۴- اگر پارچه‌ای که می‌دوزید کتانی ضخیم یا پشمی است یک لا نوار نخ‌ی لطیف و چنانچه ابریشمی و لطیف است یک لا نوار ابریشمی لطیف (ترکی پارچه) آماده کنید.
- ۵- نوار را لب به لب درز روی پارچه قرار دهید و پارچه را بکشید تا صاف شود. نوار را به کنار درز زیگزاگ کنید. این عمل مانع کش آمدن جازیب می‌شود.



- ۶- توجه کنید همیشه درز جازیب باید نوار شود. در غیر این صورت، پس از چند بار پوشیدن لباس، چاک زیپ در لباس تغییر شکل می‌دهد و لباس بدشکل



۲-۵-۳ دوخت زیپ یک طرفه:

در این نوع دوخت روی زیپ از یک طرف پوشیده می‌شود.

۱- درز چاک را بازوسپس اتو کنید. حدود یک سانتی‌متر پایین‌تر از انتهای چاک را که محکم دوخته‌اید در روی اضافه درز (زایپاس) در سمت چپ یک چرت^۱ کوچک بزنید.

۲- اضافه درز چاک را در سمت چپ، روی خط اصلی الگو، به طرف پشت تا کنید و سپس اتو کنید.

۳- در سمت راست، روی خط اصلی درز، حدود ۳ میلی‌متر اضافه کنید و اضافی درز را به سمت پشت تا و اتو کنید.

۴- سمت راست را، که ۳ میلی‌متر اضافه از خط اصلی تا شده است، روی زیپ قرار دهید و سپس، کوک بزنید.

(در این قسمت توجه کنید که لبه‌ی تای پارچه زیاد نزدیک به دندان‌های زیپ نباشد. حدود یک میلی‌متر از دندان‌های زیپ فاصله داشته باشد).

۵- با پایه‌ی مخصوص زیپ دوزی روی کوک سمت راست را با چرخ بدوزید.

۶- سمت چپ لبه‌ی درز را، که اتو کرده‌اید، روی زیپ قرار دهید، به طوری که کاملاً روی زیپ را بپوشاند و آن را کوک بزنید. پس از اطمینان از صاف بودن، آن را با فاصله حدود یک سانتی‌متر از بالا به پایین با چرخ بدوزید و وقتی سوزن به انتهای زیپ رسید سوزن را در روی پارچه نگه دارید و پایه را بلند کنید و پارچه را بچرخانید و در عرض زیپ چرخ کنید (شکل ۲۳-۳).



شکل ۲۳-۳

۱- برای صاف کردن درزهای منحنی و گوشه دار در دوخت با قیچی نوک تیز اضافه درز را قیچی زده، این عمل را چرت زدن می‌نامند.

هنر در خانه جلد (۲)

انواع دوخت‌های اولیه در خیاطی



۳-۶ روش تعویض زیپ در لباس (زیپ دامن)

گاهی زیپ دوخته شده، بر اثر استفاده ی بسیار یا مرغوب نبودن جنس آن، سریع از گیره خارج و خراب می‌شود. برای تعویض و دوخت زیپ نو باید به روش زیر عمل کرد:

۱- با حوصله و دقت کامل با بشکاف، کمر دوخته شده به دامن را از هر طرف حدود ۱۰ سانتی‌متر بشکافید.

۲- با دقت زیپ دوخته شده را طوری از دامن جدا کنید که لطمه‌ای به پارچه‌ی آن وارد نشود.

۳- زیپ جدیدی به اندازه‌ی زیپ خراب شده تهیه کنید.

۴- انتهای درز را محکم و سپس اتو کنید.

۵- با توجه به آموزش دوخت زیپ یک‌طرفه یا دوطرفه، مرحله به مرحله دوخت را انجام دهید.

۶- پس از دوخت زیپ، کمر را دوباره در جای خود بدوزید، سپس اتو کنید.

فعالیت عملی ۶

یک نمونه زیپ یک‌طرفه بدوزید.

۳-۵-۳ دوخت زیپ مخفی

این زیپ نیز از لحاظ ظاهری مانند زیپ‌های دیگر است، با این تفاوت که دندان‌های آن در پشت زیپ قرار دارد و هنگام دوخت دندان‌ها در پشت کار قرار می‌گیرد و از روی کار جز یک درز زیبایی دیده نمی‌شود. از این رو، زیپ مخفی نامیده می‌شود. روش دوخت آن نیز با پایه‌ی مخصوص است. (شکل ۲۴-۳)



شکل ۲۴-۳

فعالیت عملی ۸

یک نمونه زیپ یک‌طرفه بدوزید، سپس آن را بشکافید و زیپ دیگری را به جای آن بدوزید.

فعالیت عملی ۷

یک نمونه زیپ مخفی را بدوزید.



۳-۲ روش اتوکشی قسمت‌های مختلف لباس

یکی از عوامل مؤثر برای خوش فرم جلوه کردنِ دوخت لباس، به کارگیری روش صحیح اتوکشی آن است. چنانچه محل دوخت لباس صحیح اتو نشود لباس بدفرم و کم ارزش به نظر می‌آید.

۱- هنگام دوخت، وسایل مورد نیاز باید به گونه‌ای چیده شوند که به راحتی بتوانید از آنها استفاده کنید. بنابراین اتو و میز آن را هنگام دوخت نزدیک به ماشین دوخت قرار دهید تا پس از دوخت هر درز، بلافاصله آن را اتو کنید. این روش اتوکشی باعث می‌شود دوخت جلوه‌ی خود را حفظ کند.

۲- هرگز انتظار نداشته باشید که تمام عیوب لباس را با اتوکشی برطرف سازید، در واقع اتوکشی باعث می‌شود چنانچه عیبی در دوخت وجود داشته باشد خوب نمایان شود و در همان مرحله‌ی اول آن را رفع کنید.

۳- قبل از اتوکشی به جنس لباس توجه کنید و درجه‌ی اتو را مطابق با جنس پارچه تنظیم کنید.

۴- هنگام اتوکشی درزها، دستمال اتو را فراموش نکنید. (شکل ۲۵-۳)

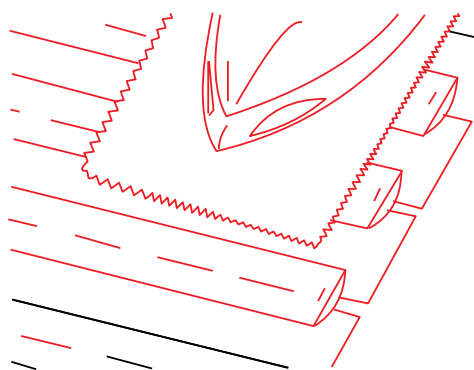

شکل ۲۵-۳



هنر در خانه جلد (۲)

انواع دوخت‌های اولیه در خیاطی



۲- درزهای صاف را روی میز اتو قرار دهید و سپس اتو کنید.

۳- درزهای منحنی را حتماً روی بالشتک بیضی قرار دهید و سپس اتو کنید. در قسمت‌های انحنا، درزها را چرت دهید تا فضای کافی برای انحنا ایجاد شود و درز کیس بر ندارد. دقت کنید هنگام اتوی درزهای منحنی هربار حدود ۴ تا ۵ سانتی‌متر از طول درز را در نظر بگیرید و اتو کنید، تا درز کش نیاید و انحنا حالت خود را حفظ کند.

آیا می‌دانید چرا هنگام اتو کشی باید راسته‌ی پارچه را در نظر گرفت؟

۴- همیشه درز را از سمت پشت اتو کنید، به طوری که جادرز را با انگشتان دست دیگر باز کنید. هم‌چنین، طوری با نوک اتو درز را اتو کنید که کف اتو با پارچه مماس نشود.

۵- هیچ‌گاه ضخامت جادرز را روی پارچه اتو نکنید. زیرا امکان دارد درز جادرز روی پارچه باقی بماند. برای مثال، رد باقی‌مانده در پارچه‌ی ساتن ابریشمی را به هیچ‌وجه نمی‌توان از بین برد. مناسب‌ترین روش برای اتوی این نوع پارچه و آن است که کمی پهن‌تر از درز لباس، کاغذ سفیدی را برش بزنید و در زیر درز قرار دهید، سپس درز را اتو کنید. پس از اتو کشیدن، کاغذ را بردارید و زیر آن را نیز اتو کنید.

آیا می‌دانید چرا هرگز نباید ضخامت جادرز را

۵- چنانچه برای اتو کردن، شناخت جنس پارچه برایتان مشکل باشد بهترین روش این است که روی یک تکه از پارچه گرمای اتو را مرحله به مرحله افزایش دهید و امتحان کنید تا گرمای دل‌خواه را به دست آورید.

۶- همیشه در اتو کشی به راسته‌ی پارچه دقت کنید و اتو را در آن جهت بکشید و گرنه پارچه کش خواهد آمد. اتو کردن در جهت اریب و بی‌راه پارچه باعث می‌شود که لباس ترکیب مناسب خود را از دست بدهد. ۷- هنگام اتو کردن، با دست دیگر پارچه را نکشید. فقط سطح پارچه را با دست صاف کنید.

۱-۷-۳ روش اتو کردن درزهای چرخ‌شده‌ی لباس

۱- پس از چرخ کردن درز و قبل از این که درز را به طرفین دوخت باز و اتو کنید، روی خط چرخ شده را اتو بکشید. (شکل ۲۶-۳)



شکل ۲۶-۳



روی پارچه اتو کرد؟

۳-۷-۳ سمت خوابانیدن پنس لباس

هنگام اتو کردن لباس، پنس‌های موجود در لباس را به شکل‌های زیر بخوابانید و اتو کنید.

- پنس دامن را در جهت درز پهلوئی لباس؛
- پنس سینه را به سمت پائین لباس؛
- پنس زیرسینه را به سمت خط مرکزی جلو؛
- پنس پشت را به سمت خط مرکزی پشت؛
- و پنس سرشانه را به سمت خط مرکزی پشت خوابانیده و اتو کند؛

۳-۷-۴ روش اتوی سجاف لباس:

پس از دوخت سجاف، باید دقت کنید که درز را، همانند مراحل قبل، یک بار روی خط چرخ اتو کنید. سپس کمی درز را به سمت داخل حرکت دهید و کوک بزنید به طوری که دوخت درز از رو نمایان نشود. میزان بخیه‌های کوک روی سجاف باید طوری باشد که در قسمت روی کار کاملاً کوچک و ریز و در پشت کار درشت‌تر باشد.

نخ مورد استفاده نیز نازک و لطیف باشد. باید دقت کنید که هنگام اتو کردن، جای کوک روی لباس باقی نماند.

برای این کار باید روی سجاف پارچه‌ای مرطوب پهن و سپس اتو کنید و در همان حال که هنوز بخار روی کار است کوک‌ها را بچینید و اتوکشی نهایی را انجام دهید.

۳-۷-۲ روش اتو کردن پنس^۱ لباس

۱- پس از چرخ کردن پنس همانند اتو کردن درزها، دوطرف خطوط چرخ شده را اتو کنید و پنس را روی بالشتک بیضی شکل قرار دهید و به یک سمت بخوابانید. در زیر پنس هم یک تکه کاغذ قرار دهید و سپس، اتو کنید.

۲- همیشه از پهن‌ترین قسمت پنس به سمت نوک پنس اتو کنید. سعی کنید رأس پنس همیشه در سمت گرد بالشتک باشد و شکل آن هنگام اتو حفظ شود.

۳- چنانچه پارچه خیلی ضخیم باشد، بهتر است وسط پنس را بچینید، سپس اتو کنید. (شکل ۲۷-۳)



شکل ۲۷-۳

۱- پنس: واژه‌ای فرانسوی است. به معنی چین کوچکی به شکل مثلث، که در پشت پارچه در قسمت‌های گشاد لباس می‌دوزند تا لباس قالب تن شود.

هنر در خانه جلد (۲)

انواع دوخت‌های اولیه در خیاطی



زیپ آسیب می‌رسد و هم کف اتو خراش برمی‌دارد.

بیش تر بدانید

۱- چون آب دارای املاح است امکان دارد، پس از چند بار مصرف، املاح رسوب کند و شبکه‌ی کف اتو بسته شود، بنابراین بهتر است از آب جوشیده‌ی سرد شده استفاده کنید.

۲- پس از هر بار اتو کشی، آب باقی مانده در اتو را خالی کنید.

امروزه اتو بخارهایی ساخته شده که دارای کف سرامیک است و چنانچه بر اثر املاح آب بسته شود، بر اثر فشار دادن دکمه‌ی بخار کلیه‌ی رسوب خارج می‌شود.

۳-۸ تمیز کردن کف اتو

قبل از شروع به اتو کشی و وصل اتو به برق، باید کف اتو را بررسی کنید و از تمیز بودن آن مطمئن شوید. اگر کف اتو سیاه یا بر اثر لایه‌ی چسب چسبناک شده باشد، می‌توانید با کشیدن صابون خشک به کف اتو آن را تمیز کنید.

برای پاک کردن نایلون از کف اتو می‌توانید اتو را به برق وصل کنید تا کمی گرم شود. سپس نایلون نرم را با کارتک چوبی پاک کنید. آن گاه با پارچه نخی یا روزنامه، باقی مانده‌ی آن را نیز از کف اتو پاک کنید.

۳-۷-۵ روش اتو کردن چین‌ها

چنانچه در دوخت لباس قسمتی از آن را چین کش کرده‌اید این چین‌ها نیز برای این که صاف بایستند باید اتو شوند. هیچ‌گاه اتو را روی چین‌ها نگذارید، بلکه نوک اتو را در داخل چین‌ها فرو ببرید و سپس آن را خارج کنید تا روی چین‌ها بدون تا خوردگی خوش فرم و صاف شوند. (شکل ۳-۲۸).



شکل ۳-۲۸

۳-۷-۶ روش اتو کردن زیپ

برای اتو کشی قسمت زیپ‌دار، باید در مرحله‌ی اول زیپ را ببندید، سپس آن را روی بالشتک قرار دهید و دستمال اتو کشی را روی زیپ دوخته شده پهن کنید، آن گاه اتو بزنید. توجه کنید که به منظور رد نگذاشتن زیپ روی لباس، میان دندان‌های زیپ و لبه‌ی دوخته شده کاغذ بگذارید، سپس اتو کنید.

- هرگز اتو را روی دندان‌های زیپ نکشید، زیرا هم به



آزمون پایانی نظری واحد کار سوم



- ۱- کاربرد دوخت بخیه را نام ببرید.
- ۲- هنگام دوخت چه نوع پارچه‌ای از کاغذ می‌توان استفاده کرد؟
- ۳- کف اتو را چگونه می‌توان تمیز نمود؟
- ۴- هنگام اتو کردن درز لباس باید به چه نکته‌هایی توجه کرد؟ (سه مورد کافی است)
- ۵- چند نوع درز دوبله می‌شناسید؟ نام ببرید.

آزمون پایانی عملی واحد کار سوم



- ۱- کاربرد دوخت درز شکسته را توضیح دهید و نمونه‌ای را به کار بندید.
- ۲- یکی از انواع درز دوبله را انتخاب کنید و نمونه‌ای از آن‌ها را بدوزید.

توجه!



هنگام اتو کشی باید دقت کنید که کف اتو با وسایل فلزی مثل قزن، زیپ و دکمه تماس نگیرد، زیرا آسیب می‌بیند. برای اتو کردن، جای مخصوصی را در نظر بگیرید. قبل از وصل دو شاخه‌ی اتو به پریز برق، از سالم بودن سیستم اتو مطمئن شوید. مراحل ایمنی برق را مراعات کنید.

آیا می‌دانید چرا هنگام اتو کشی باید دقت کرد که کف اتو با وسایل فلزی تماس نگیرد؟

چکیده

در این واحد کار آموختید که خیاطی در تمام مراحل زندگی به شکلی مورد استفاده قرار می‌گیرد. بنابراین، لازم است، با تمرین مکرر مهارت کامل را در دوخت و دوز به دست آورید. این آموزش‌ها شامل انواع دوخت‌های اولیه‌ی مورد نیاز در خیاطی، دوخت درزها در لباس، دوخت دکمه و جادکمه و دوخت زیپ به روش‌های مختلف است. هم‌چنین مراحل مختلف اتو کشی لباس را آموزش دیدید. باید توجه داشته باشید چنان‌چه این آموزش‌ها تکرار و تمرین نشوند هیچ‌گاه کار مطلوبی ارائه نخواهد شد.

واحد کار چهارم

تهیه‌ی الگو و دوخت سرویس آشپزخانه





فهرست تجهیزات و مواد مصرفی مورد نیاز

ردیف	وسایل و تجهیزات	فعالیت عملی ۱	فعالیت عملی ۲	فعالیت عملی ۳	فعالیت عملی ۴
۱	چرخ خیاطی	×	×	×	×
۲	پارچه	×	×	×	×
۳	ابر		×		
۴	نوار اریب	×	×	×	×
۵	شمع				×
۶	قیچی	×	×	×	×
۷	نخ	×	×	×	×
۸	سوزن	×	×	×	×
۹	کاغذ		×	×	×
۱۰	مجله		×		×
۱۱	کش			×	
۱۲	متر		×	×	×
۱۳	خط کش				×



هدف‌های رفتاری



انتظار می‌رود هنرجو، پس از گذراندن این واحد کار، بتواند به هدف‌های زیر دست‌یابد:

- ۱- روش تهیه‌ی نوار اریب را انجام دهد.
- ۲- الگوی دستکش فرّ و رو قوری را روی کاغذ شطرنجی اجرا کند.
- ۳- دستکش فرّ و رو قوری را ابردوزی کند.
- ۴- الگوی دم‌کنی را رسم کند و دوخت آن را انجام دهد.
- ۵- الگوی پیش‌بند را رسم کند و نمونه‌ای بدوزد.

پیش‌آزمون واحد کار چهارم



۱- بهترین زاویه برای برش نوار اریب کدام است؟

الف (۴۵ درجه ب (۳۵ درجه ج (۶۵ درجه د (۸۵ درجه

۲- چگونه می‌توان الگوی شطرنجی را منتقل کرد؟

۳- الگوی پیش‌بند را چگونه می‌توان رسم کرد؟

۴- چرا برای دم‌کنی نمی‌توان از ابر استفاده کرد؟

۲-۴- دوخت سرویس آشپزخانه

۱-۴- مقدمه

۱-۲-۴ روش درست کردن نوار اریب

نوار در رنگ‌ها و جنس‌های مختلف در بازار عرضه می‌شود. چنان‌چه بخواهید نوار اریب را خودتان بدوزید به طریق زیر عمل کنید:

بهترین زاویه برای برش نوار اریب ۴۵ درجه است. عرض پارچه را روی طول آن قرار دهید. در این مرحله زاویه‌ی ۹۰ درجه‌ی گوشه‌ی پارچه در قسمت‌تای

اولین قدم در هر کاری فراهم کردن ابزار کار مناسب آن است. هنگام آشپزی نیز اولین قدم فراهم کردن وسیله‌ی حفاظت خود و راحتی در کار است. از جمله‌ی این وسایل پیش‌بند مخصوص آشپزی، دستگیره و دستکش مخصوص و ... است. که استفاده‌ی به موقع از این وسایل باعث می‌شود لباس و جان فرد هنگام آشپزی از هر حادثه‌ای مصون بماند.

هنر در خانه جلد (۲)

تهیه الگو و دوخت سرویس آشپزخانه



می گذارند. به این ترتیب که صفحاتی از مجله را شطرنجی می کنند، سپس روی چهارخانه ها الگو را با مقیاس کوچک تر رسم می کنند. مقیاس و روش انتقال الگو به کاغذ برش اندازه ی شطرنجی هاست. گاهی اندازه ی شطرنجی ها با اینچ تعیین می شود و گاهی با سانتی متر. در هر دو صورت باید در اندازه ی اصلی تعیین شده روی کاغذ برش منعکس شود. کاغذ برش را به همان اندازه شطرنجی کنید سپس، با تطبیق الگوی مجله روی کاغذ شطرنجی، الگو را رسم کنید.

۴-۲-۳ دستکش فر

برای رسم الگوی دستکش فر کافی است اندازه ی الگوی ارائه شده را روی کاغذ شطرنجی (هرخانه $1/5 \times 1/5$ سانتی متر) انتقال دهید، تا الگویی مناسب دستکش فر را به دست آورید. (شکل ۴-۲)

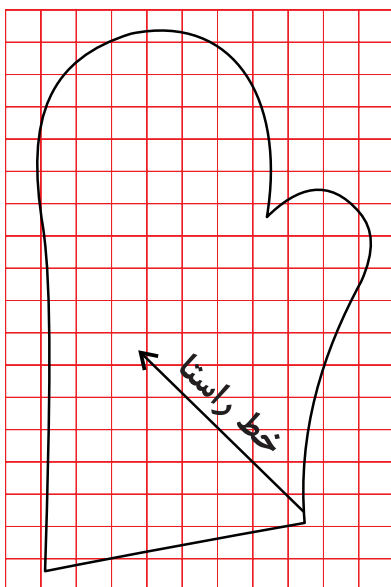

شکل ۴-۲

آن به ۴۵ درجه تبدیل می شود. از قسمت تا شده، پارچه را برش زنید. سپس نوار را به عرض دلخواه اندازه بگیرید و برش زنید. برای تهیه ی نوار بلند و یک سره باید تکه های برش زده را، روبه رو و روی هم قرار داد، دوخت. (شکل ۴-۱)

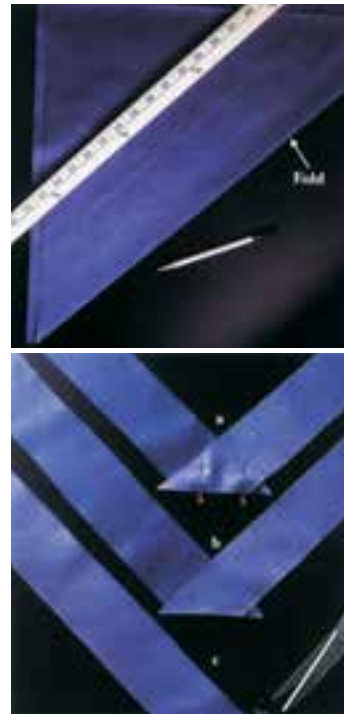

شکل ۴-۱

فعالیت عملی ۱

با توجه به آموزش دوخت سرویس آشپزخانه نوار اریب را آماده کنید.

۴-۲-۲ الگوهای شطرنجی

در بعضی از مجلات لباس الگوی مدل های ارائه شده در مجله را به روش ساده تری در اختیار خریداران

هنر در خانه جلد (۲)

تهیه‌ی الگو و دوخت سرویس آشپزخانه



توجه!

می‌توانید قبل از برش پارچه و ابر، طبق الگو، ابر را میان دولای پارچه قرار دهید و ابر دوزی کنید. و آن را پیش روی خود نگه دارید و سپس الگو را روی پارچه‌ی ابر دوزی شده سنجاق کنید و با در نظر گرفتن درز دوخت، پارچه را برش بزنید.

لبه‌ی پایین دستکش را با نوار اریب هر یک جدا بدوزید. سپس دو رویه را روی هم قرار دهید و به یکدیگر کوک بزنید و با نوار اریب دو رویه را به یکدیگر اتصال دهید و بدوزید.



دقت در دوخت، تنظیم درجات دوخت چرخ و استفاده از پایه‌ی مخصوص در بهبود کار نقش مهمی دارد.



(شکل ۲-۴) و یا هم چنین دست خود را روی کاغذ بگذارید به طوری که چهار انگشت چسبیده و انگشت شست کاملاً باز باشد سپس اطراف دست را با فاصله ۲ سانتی متر خط بکشید و کاغذ را ببرید.

الگو را با توجه به راستای رسم شده، روی پارچه قرار دهید و سنجاق کنید. سپس، با در نظر گرفتن درز برای دوخت، دو عدد از دولای پارچه را برش بزنید. دو عدد نیز از یک لای ابر را طبق الگو برش بزنید.

- **روش دوخت:** ابر را میان دولای پارچه که برش زده‌اید قرار دهید و کوک بزنید. چرخ را برای دوخت آماده کنید (تنظیم درجات دوخت، سوزن و پایه برای ابر دوزی)، آن گاه هر دو روی دستکش را برای ابر دوزی و چرخ کاری به یکدیگر وصل کنید. (شکل ۳-۴)



شکل ۳-۴

هنر در خانه جلد (۲)

تهیه الگو و دوخت سرویس آشپزخانه



توجه!

اندازه‌های ارائه شده در دستکش و روغوری با توجه به مدل و اندازه قابل تغییر است.

۴-۲-۵ دستگیره:

دستگیره را به اندازه و مدل دل‌خواه (مربع، دایره و...) برش بزنید و همانند روغوری ابردوزی کنید و سپس دور آن را با نوار اریب بدوزید. چنانچه دستگیره مربع شکل باشد باید در نوار دوزی گوشه‌ها دقت کنید.



فعالیت عملی ۲

با توجه به الگوی شطرنجی و اندازه‌ی ذکر شده‌ی الگو، دستکش فر یا روغوری را رسم کنید و یک نمونه از آن را بدوزید.

۴-۲-۴ روغوری

چای یکی از نوشیدنی‌های دل‌چسب خانواده‌های ایرانی است و روغوری هم وسیله‌ای است برای تسریع در بهتر دم کشیدن چای.

شکل ارائه شده را، طبق مراحل الگوی دستکش فر، روی کاغذ شطرنجی رسم کنید و همانند آن ابردوزی یا روی پارچه‌ی ابردوزی شده الگو را برش بزنید و مراحل دوخت را انجام دهید (شکل ۴-۴).

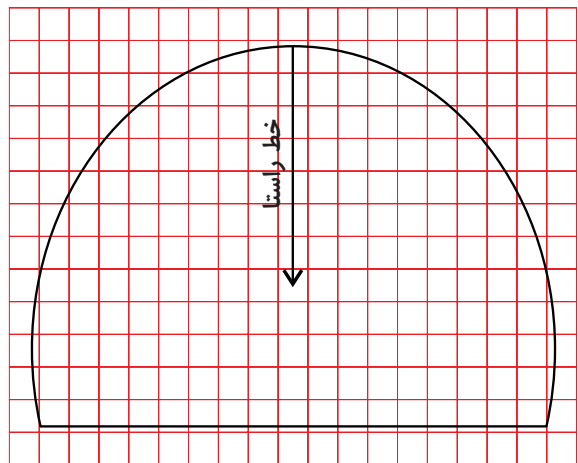

شکل ۴-۴

هنر در خانه جلد (۲)

تهیه الگو و دوخت سرویس آشپزخانه



لبه‌ی پارچه را برای رد کردن کش یا بند تا بزنید و به صورت لیفه بدوزید و طرف دیگر آن را به محیط دایره‌ی دم کنی (سه لاپارچه که دوخته شده) وصل کنید و درز آن را تمیزدوزی کنید.



چنانچه بخواهید دم کنی را از یک لاپارچه نخ‌ی ضخیم تهیه کنید، می‌توانید پس از خط کشی دورتادور در قابلمه، دایره به دست آمده را حدوداً ۱۰ سانتیمتر بزرگ‌تر برش زده و لبه دایره را به صورت لیفه شکل بالا دوخته و کش از آن رد کنید.

فعالیت عملی ۳

با توجه به این آموزش، یک نمونه دم کنی را برش بزنید و سپس بدوزید.

۴-۲-۷ پیش بند

مربع مستطیلی به طول ۷۵ و به عرض ۳۰ سانتی‌متر رسم کنید و نقاط ۱-۲-۳-۴ را مشخص کنید. از نقطه‌ی ۱ به اندازه‌ی ۲۵ سانتی‌متر پایین بیایید و خطی موازی با خط ۱-۲ رسم کنید و نقاط ۵-۶ بنامید. از نقطه‌ی ۱ و ۵ به اندازه‌ی ۱۵ سانتی‌متر داخل شوید و

۴-۲-۶ دم کنی:

در قابلمه را روی کاغذ قرار دهید و دورتادور آن را خط بکشید. الگوی به دست آمده را روی پارچه قرار دهید و سنجاق کنید. سپس با در نظر گرفتن درز دوخت حدوداً ۲ سانتی‌متر، پارچه را برش بزنید.



توجه!

سه لایه پارچه را برش بزنید. با این که ابر کار را زیبا نشان می‌دهد ولی مناسب دم کنی نیست. لایه‌های داخلی را می‌توانید از پارچه‌ای نخ‌ی مانند متقال انتخاب کنید.

پس از برش سه لایه، پارچه‌ها را با چرخ کاری به یکدیگر وصل کنید. سپس مستطیلی به طول محیط پارچه برش بزنید و به عرض یک دوم شعاع دم کنی به اضافه‌ی یک سانتیمتر برای درز دوخت آماده کنید. از عرض، پارچه را به یکدیگر وصل کنید. یک

هنر در خانه جلد (۲)

تهیه‌ی الگو و دوخت سرویس آشپزخانه



خط ۳-۱ را روی دولای بسته‌ی پارچه قرار دهید و
سنجاق کنید و یک بار دیگر الگو را طبق برش پارچه
روی مشمع بگذارید و برش بزنید.

پارچه و مشمع برش زده شده را روی هم گذاشته،
به یکدیگر وصل کنید. دورتادور لبه پیش‌بند را با نوار
اریب به یکدیگر وصل کنید. در قسمت کمر و همچنین
بالای سینه‌ی پیش‌بند برای ثابت نگه داشتن پیش‌بند
(در کمر و قسمت بالای سینه بند یا نوار اریب) نوار اضافه
در نظر بگیرید.

آیا می‌دانید: چرا باید هنگام کار از پیش‌بند

استفاده کرد؟

فعالیت عملی ۴

یک نمونه پیش‌بند را برش بزنید و سپس بدوزید.

چکیده

در این واحد کار، روش شطرنجی کردن و تبدیل
الگوی کوچک به الگوی دل‌خواه و همچنین روش
ابردوزی را آموختید. توجه داشته باشید شما می‌توانید،
بنا به ذوق و سلیقه و ابتکار و نوآوری خود، مدل‌های
مختلفی را طراحی و آن را با روشی که آموزش دیدید
بدوزید.

خطی موازی با خط ۵-۱ رسم کنید و نقاط ۷-۸ بنامید.
سپس طبق شکل (شکل ۴-۵) الگو را طراحی کنید.

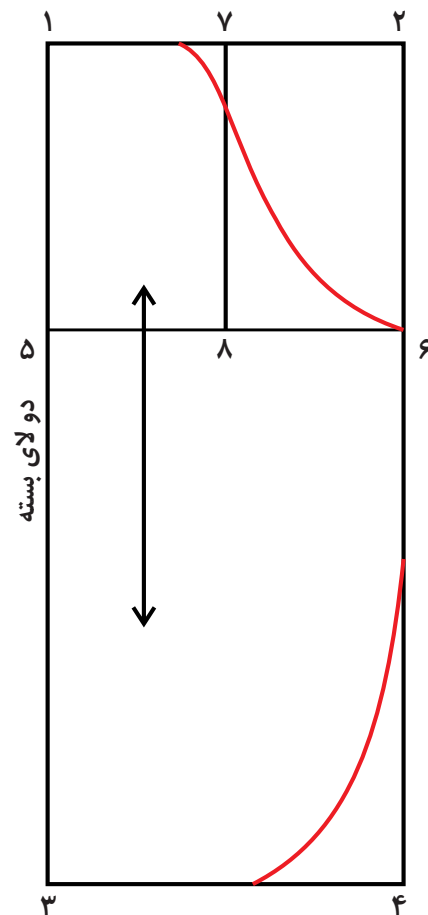

شکل ۴-۵



آزمون پایانی عملی واحد کار چهارم 

الگوی یک پیش‌بند را رسم کنید، سپس برش بزنید و بدوزید.

آزمون پایانی نظری واحد کار چهارم 

۱- بهترین زاویه برای برش نوار اریب کدام است؟

الف) ۳۰ درجه ب) ۴۵ درجه

ج) ۹۰ درجه د) هیچ کدام

۲- در انتقال الگوهای شطرنجی کدام گزینه مهم است؟

الف) کاغذ ب) رسم الگو

ج) اندازه‌ی صحیح شطرنج د) نوع مدل

۳- چند نوع درز دوبله می‌شناسید؟ نام ببرید.

واحد کار پنجم

روش اندازه گیری و برش چادر، مقنعه، پیژاما
و لباس نوزاد

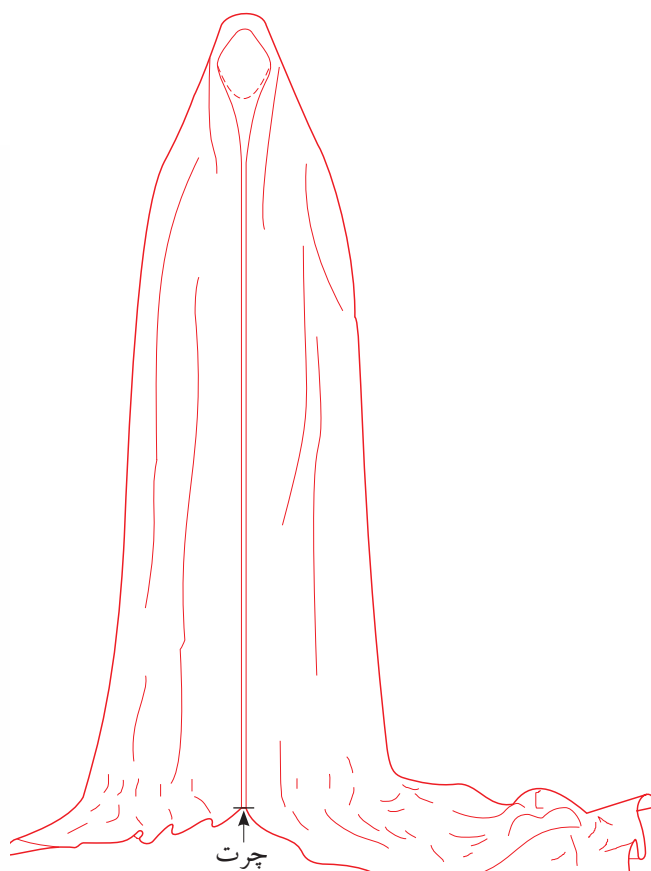
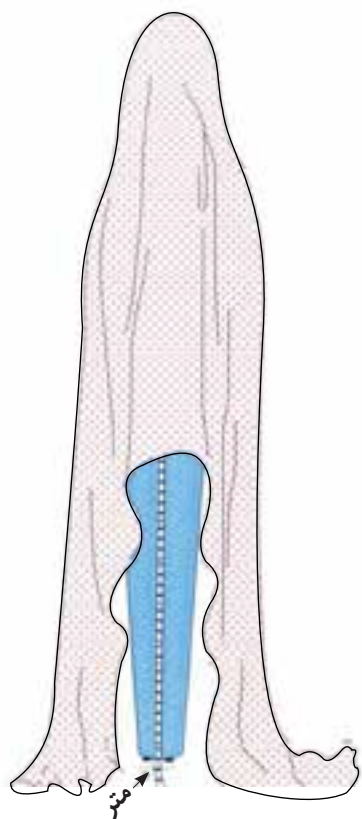

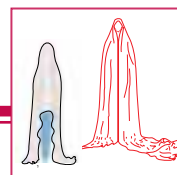

فهرست تجهیزات و مواد مصرفی مورد نیاز

ردیف	وسایل و تجهیزات	فعالیت عملی ۱	فعالیت عملی ۲	فعالیت عملی ۳	فعالیت عملی ۴	فعالیت عملی ۵
۱	پارچه‌ی چادری	×				
۲	چرخ خیاطی	×	×	×	×	×
۳	فیچی	×	×	×	×	×
۴	متر	×	×	×	×	×
۵	پارچه‌ی حریر		×			
۶	پارچه‌ی مقنعه‌ای		×			
۷	پارچه‌ی پیژاما			×		
۸	پارچه‌ی حوله‌ای یا کرکی				×	
۹	نوار اریب نخ‌ی				×	
۱۰	کاغذ				×	×
۱۱	نخ	×	×	×	×	×
۱۲	سوزن	×	×	×	×	×
۱۳	دکمه				×	
۱۴	کش			×		



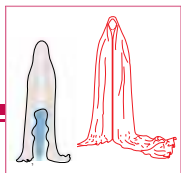

هدف‌های رفتاری



انتظار می‌رود هنرجو، پس از گذراندن این واحد کار، بتواند به هدف‌های زیر دست یابد:

- ۱- مراحل برش چادر را توضیح دهد.
- ۲- چادر را روی فرد اندازه‌گیری کند.
- ۳- چادر را برش بزند و بدوزد.
- ۴- اندازه‌گیری، برش و دوخت دو نوع مقنعه را انجام دهد.
- ۵- نوعی پیژاما را اندازه‌گیری کند، برش بزند و بدوزد.
- ۶- پیش‌بند غذای بچه را رسم کند، برش بزند و بدوزد.

پیش‌آزمون واحد کار پنجم



- ۱- روش اندازه‌گیری چادر چگونه است؟ شرح دهید.
- ۲- برای دوخت پیژاما از چه نوع دوختی می‌توان استفاده کرد؟
- ۳- روش اندازه‌گیری یک نمونه مقنعه را شرح دهید. سپس آن را ببرید و بدوزید.
- ۴- نوعی پیژاما را برش بزنید و سپس بدوزید.
- ۵- روش برش شورت سرهمی نوزاد را توضیح دهید.

۱-۵ مقدمه

پس سعی کنید نهایت دقت را در آموزش خود

داشته باشید.

۲-۵ برش و دوخت چادر

چادر را به روش‌های مختلف می‌توان برش زد:

چادربدون گوشه و چادردو گوشه.

دربرش چادر بدون گوشه، لازم است عرض پارچه

زیاد باشد.

روش اندازه‌گیری، برش و دوخت مقنعه، چادر، پیژاما و لباس نوزاد در خیاطی به قدری آسان است که هر فرد با ذوق می‌تواند، با کمی دقت و حوصله، آنها را آموزش ببیند و بدوزد. در آموزش این نوع دوخت‌ها از دوخت‌هایی که تاکنون آموزش دیده‌اید و به کار گرفته‌اید، استفاده کنید.

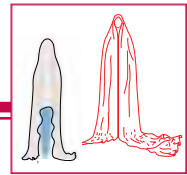

۱-۲-۵ چادر دو گوشه

در این نوع، قسمت برش و دوخت چادری را که تکه‌ی پایین آن دارای دو گوشه است آموزش می‌بینید.

● مقدار پارچه‌ی مورد نیاز:

با توجه به تنوع در عرض پارچه‌های مصرفی موجود در بازار و متغیر بودن قد افراد، مقدار مورد نیاز $4/5$ تا $5/5$ متر با عرض 115 تا 140 سانتی متر است. افراد بلندتر از قد 160 سانتی متر به متر 1 بیشتر (از اندازه تعیین شده) نیاز دارند.

در پارچه‌ی با عرض 90 سانتی متر نیز به متر 1 بیشتر نیاز است، که این اندازه نسبت مستقیم با قد فرد دارد.

در برش چادر به الگوی کاغذی نیاز نیست و در چند مرحله، چادر اندازه‌گیری و برش زده می‌شود.

● مراحل اندازه‌گیری و برش و دوخت چادر:

۱- ابتدا پارچه را از طول (قسمت ترکی) سر کنید، به طوری که یک سمت ترکی پارچه روی پیشانی قرار گیرد، سپس دو لبه‌ی چادر را تا روی زمین اندازه بگیرید.

۲ تا ۳ سانتی متر برای چرخ کاری پایین چادر اضافه منظور کنید و روی پارچه علامت بگذارید یا با قیچی یک چرت بزنید. (شکل ۱-۵)

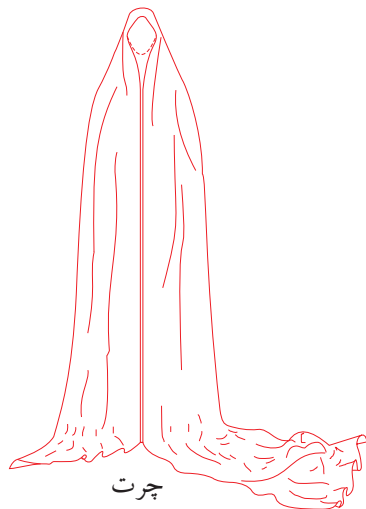

چرت

شکل ۱-۵

توجه کنید، هنگام اندازه‌گیری، سر را بالا نگه دارید تا قسمت لبه‌ی جلوی چادر کوتاه نشود.
۲- در قسمت پشت، مطابق با شکل، به همان حالت که ایستاده‌اید (سر به پایین قرار گیرد) فاصله‌ی ترکی تا زمین را با متر اندازه بگیرید و 2 تا 3 سانتی متر برای چرخ کاری پایین چادر اضافه منظور و آن را یادداشت کنید. (شکل ۲-۵)

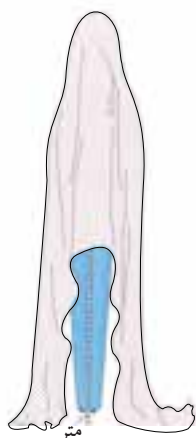

شکل ۲-۵

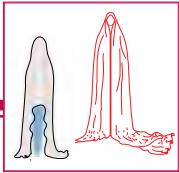

شکل ۵-۵

۶- نقطه‌ی ۳ دولای تکه‌ی بالای چادر را روی نقطه‌ی ۳ قسمت تکه پایین چادر قرار دهید و دو قطعه را به یکدیگر وصل کنید. (شکل ۵-۶)

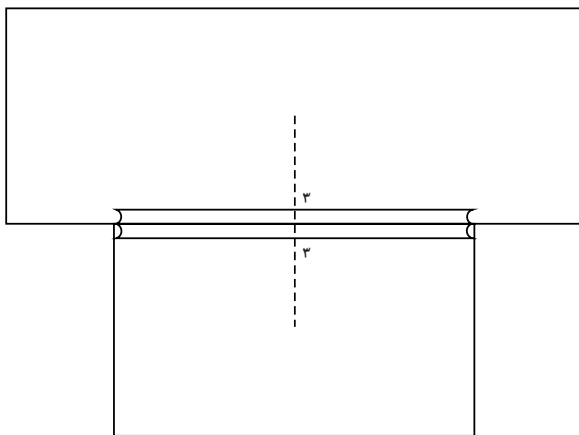

شکل ۵-۶

۷- اندازه‌ی قسمت پشت تا زمین را که یادداشت کرده بودید، از نقطه‌ی ۳ به پایین اندازه بگیرید و علامت بزنید و محل را نقطه‌ی ۴ بنامید (شکل ۵-۷).

۳- پارچه را، مطابق شکل، روی زمین یا میز پهن کنید. اضافه پارچه را از پارچه‌ی چادری قیچی کنید تا قسمت قد چادر از اضافه‌ی پارچه جدا شود. (شکل ۵-۳)

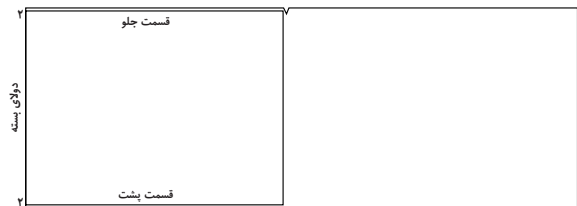

شکل ۵-۳

۴- پارچه را دولای کنید و محل دولای را نقطه‌ی ۲ بنامید. این محل وسط پیشانی است. قسمت پایین دولای پارچه را، که قسمت وسط پشت چادر (سمت ترکی دیگر) است، نقطه‌ی ۳ بنامید (شکل ۵-۴).

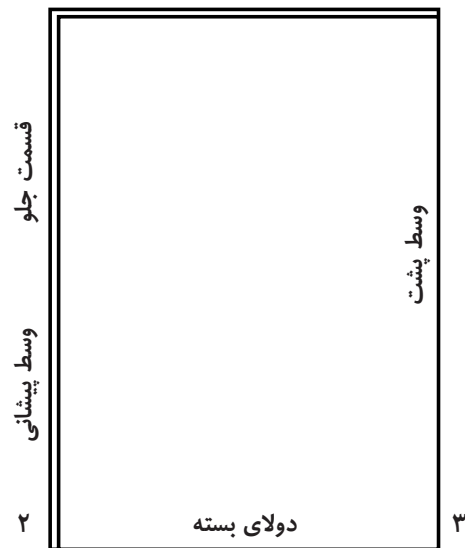

شکل ۵-۴

۵- پارچه‌ی اضافی را نیز دولای کنید و قسمت دولای را نقطه‌ی ۳ بنامید. (شکل ۵-۵)

هنر در خانه جلد (۲)

روش اندازه‌گیری و برش چادر، مقنعه، پیژاما و لباس نوزاد

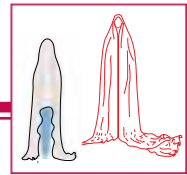

این اندازه با توجه به فاصله‌ی پیشانی تا وسط سر در افراد متفاوت است. به طور معمول این اندازه ۱۲ الی ۱۴ سانتی‌متر در نظر گرفته میشود.

۹- پس از تازدن بالای پارچه، نقطه‌ی ۶ را حول نقطه‌ی ۵ به آرامی (مطابق شکل) حرکت و روی دولای ۵ و ۴ قرار دهید، به طوری که نقطه‌ی ۴ روی نقطه‌ی ۵ قرار گیرد. در این قسمت، پارچه‌ی چهارلای را روی هم قرار دهید و بار دیگر چهارلای پارچه را روی حول نقطه‌ی ۶ حرکت دهید و به طوری که هشت لا (مطابق شکل) روی یکدیگر قرار گیرد. سپس مطابق شکل از نقطه‌ی ۵ پارچه را قیچی کنید. چادر برش زده مطابق شکل آماده است. (شکل ۵-۹)

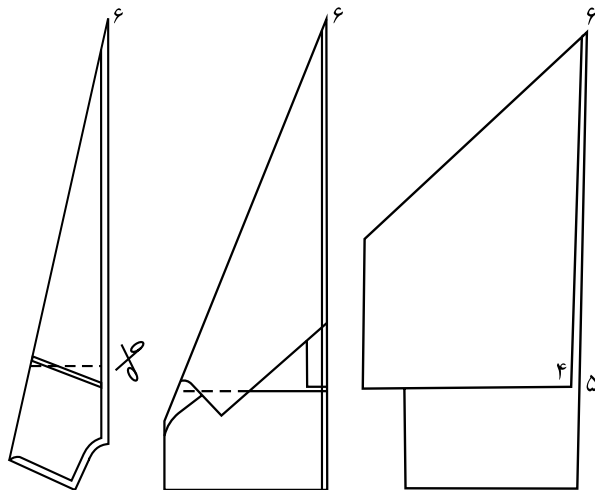

شکل ۵-۹

۱۰- برای دوخت گوشه‌ی چادر از پارچه‌های سه گوش باقی مانده از برش، استفاده کنید، به طوری که ترکی پارچه را روی ترکی دیگر قرار دهید.

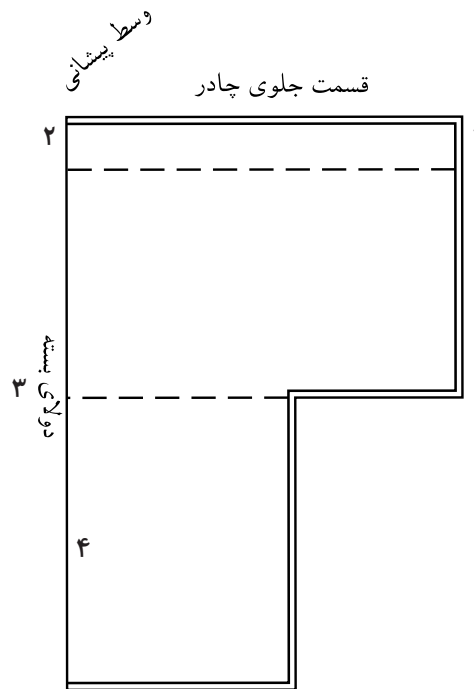

شکل ۵-۷

۸- برای برش، ابتدا نقطه‌ی ۱ تا ۲ و سپس ۲ تا ۴ را اندازه بگیرید و یادداشت کنید. آن گاه تفاوت دو اندازه را از نقطه‌ی ۱ و ۲ به طرف داخل پارچه اندازه بگیرید و تا کنید و نقطه‌ی ۵ و ۶ بنامید. (شکل ۵-۸)

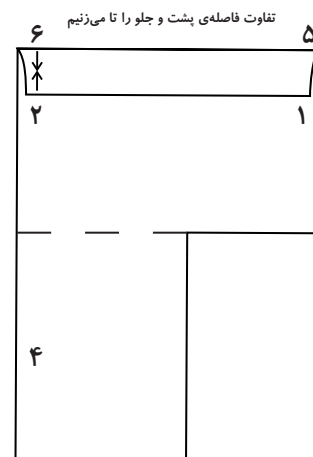

شکل ۵-۸

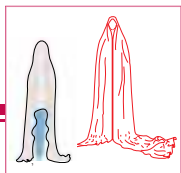

است، باید در دوخت آن بیش‌تری دقت کرد تا بدون چروک و تمیز دوخته شود.

فعالیت عملی ۱

یک نمونه چادر را اندازه‌گیری کنید، سپس آن را برش بزنید و بدوزید.

۵-۳ برش و دوخت مقنعه:

۵-۳-۱ مدل شماره ۱

برش و دوخت این مقنعه بسیار ساده است. چنانچه کمی دقت کنید برش آن مانند برش چادری است که آموزش دیدید و مثل چادر به الگوی کاغذی نیاز نیست و اندازه‌گیری و برش آن روی پارچه انجام می‌گیرد.

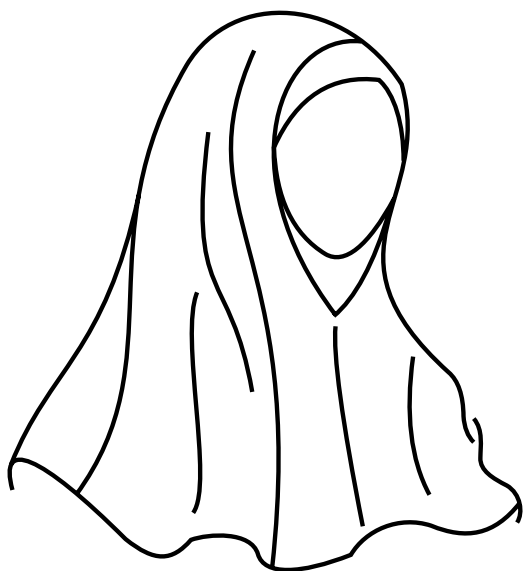

مدل شماره ۱ مقنعه

ابتدا نقطه‌ی مثلثی را، که زاویه‌ی قائمه آن درست باشد، به دو طرف تکه‌ی پایین چادر بدوزید، سپس ترکی وسط چادر را به یکدیگر وصل و چرخ کنید.

(شکل ۱۰-۵ و ۱۱-۵)

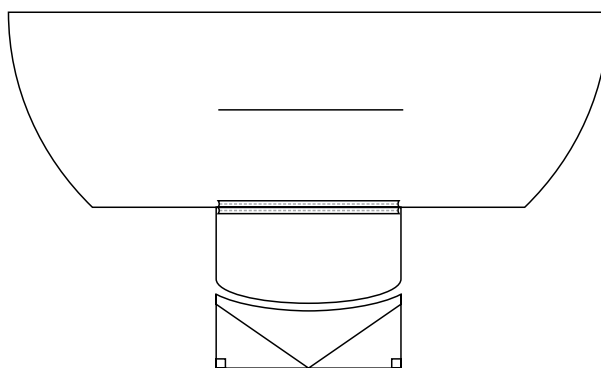

ترکی پارچه

شکل ۱۰-۵

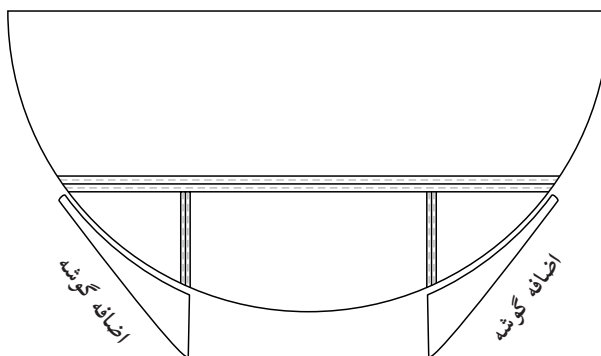

شکل ۱۱-۵

مجدداً چادر را مانند قبل تا کنید، و اضافه‌های پارچه را در قسمت پایین مطابق با گردی چادر قیچی نمایید و درزهای دوخته شده را اتو بکشید. سپس پایین چادر را تازده، اتو بکشید. و با دقت چرخ کنید.

توجه کنید، چون پایین چادر به صورت کلوش

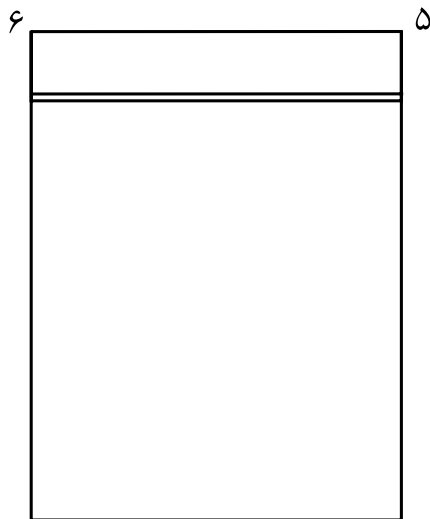
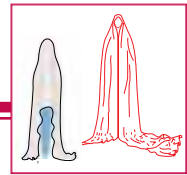

شکل ۵-۱۳

۳- نقطه‌ی ۶ را روی ۵ حول نقطه‌ی ۵ حرکت دهید تا روی لبه‌ی ۴-۵ قرار گیرد. لبه‌ی قطر را نقطه‌ی ۷ بنامید.

(شکل ۵-۱۴)

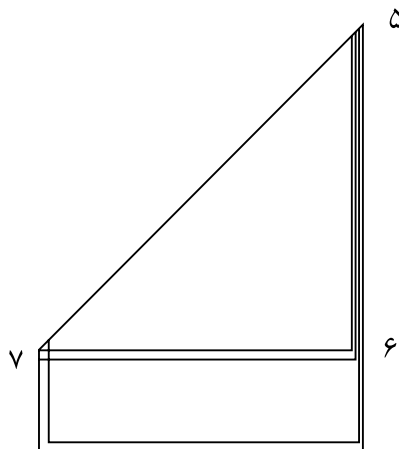

شکل ۵-۱۴

۴- بار دیگر نقطه‌ی ۷ را روی ۵ حول نقطه‌ی ۵ به حرکت در آورید و روی لبه‌ی قبلی قرار دهید. (شکل ۵-۱۵) سپس لبه قفسه را به صورت هلال ملایمی، برش دهید.

مقدار پارچه‌ی موردنیاز: پارچه به عرض ۹۰ و به طول ۱۰۰ تا ۱۲۰ سانتی‌متر نیاز است.

انتخاب پارچه برای دوخت مقنعه مهم است. بهتر است پارچه‌ای نخی، سبک و لطیف، که دارای افت باشد، تهیه کنید

۱- پارچه را از طول دولا و روی میز پهن کنید. نقاط ۱ و ۲ و ۳ و ۴ را طبق شکل مشخص کنید.

(شکل ۵-۱۲)

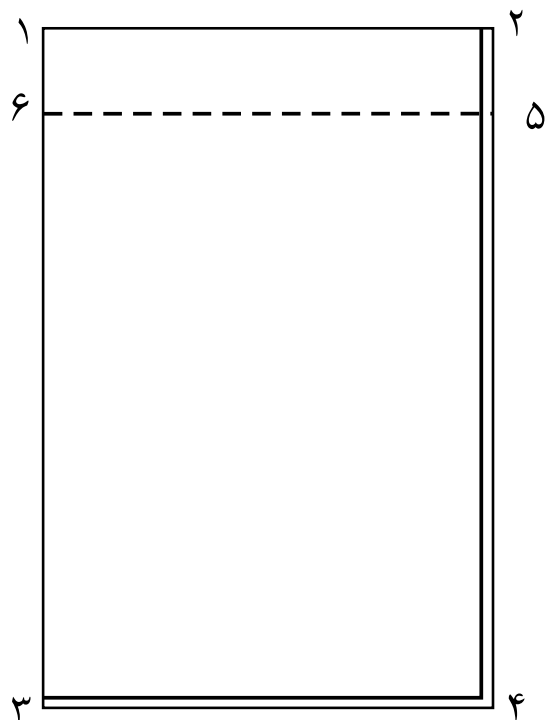

شکل ۵-۱۲

۲- از سمت دولای پارچه ۴-۲ به اندازه‌ی ۱۲ تا ۱۴ سانتی‌متر تا بزنید.

در قسمت چهارلای پارچه نقطه‌ی ۵ و ۶ به دست می‌آید (شکل ۵-۱۳).

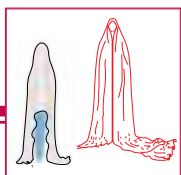

۷- برای لبه‌ی بالایی مقنعه پارچه‌ای به طول ۲۰ تا ۲۵ و به عرض ۱۰ تا ۱۲ سانتی‌متر آماده کنید. طبق شکل، لوزی تکه‌ی بالای مقنعه را آماده کنید سپس روی قطر پارچه را تا بزنید و وسط این قطعه را در قسمت وسط پیشانی نقطه‌ی ۱ قرار دهید و به قسمت پیشانی مقنعه بدوزید. سپس آن را اتو و تمیزدوزی کنید. لبه‌ی پایین مقنعه را با دقت مثل چادر بدوزید.

۲-۳-۵ مدل شماره‌ی ۲

۱- پارچه‌ای به طول ۸۰ تا ۹۰ سانتی‌متر (این اندازه به بزرگی و کوچکی مقنعه بستگی دارد). را روی میز قرار دهید.
پارچه را روی یکی از قطرهای پارچه تا بزنید. پارچه به شکل سه گوش ۱ و ۲ و ۳ به دست می‌آید.

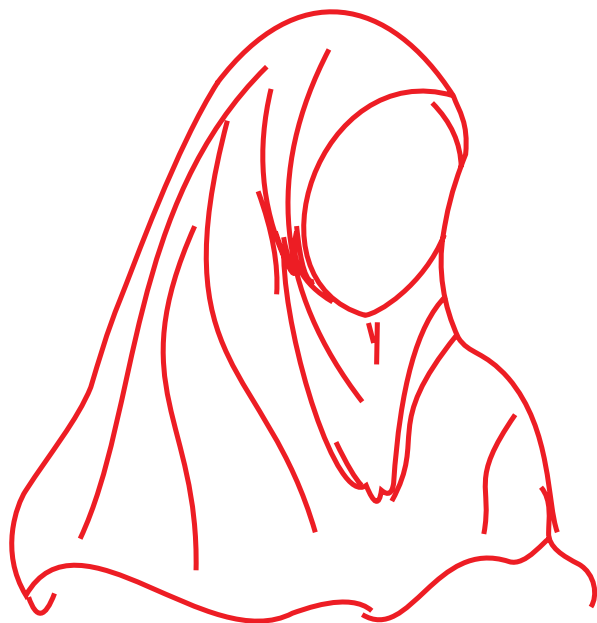

مدل شماره‌ی ۲ مقنعه

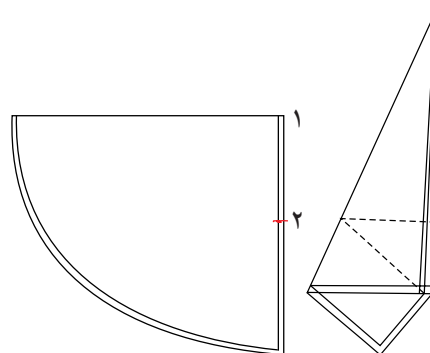

شکل ۱۵-۵

۵- فاصله‌ی ۲ تا ۸ روی شکل به اندازه‌ی نصف دور صورت است.

روی خط ۱-۲، از نقطه‌ی ۱ (دولای پارچه) تقریباً به اندازه‌ی دو برابر مقدار ۲ تا ۵ بگذارید و بقیه را تا نقطه‌ی ۲ بدوزید.

۶- همان‌طور که در طرح می‌بینید، مقنعه دارای زیرچانه است. برای برش این قسمت، مربعی به طول ۱۰ تا ۱۲ سانتی‌متر از پارچه را برش بزنید. سپس آن را از قطر تا بزنید تا سه گوش ۱، ۲، ۳ به دست آید. دو ضلع کوچک‌تر مثلث را به مقنعه در قسمت چانه به مقنعه وصل کنید. (شکل ۱۶-۵)

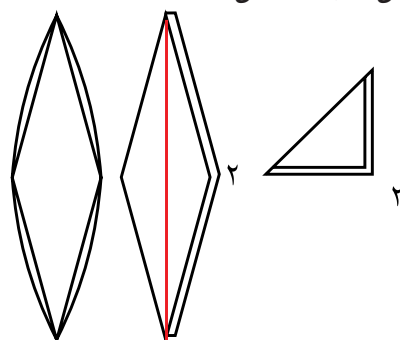

شکل ۱۶-۵

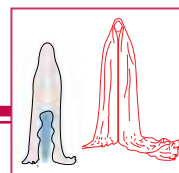

۳-۳-۵ مدل شماره‌ی ۳



مدل شماره‌ی ۳ مقنعه

۱- پارچه‌ای نخی و ظریف را که کمی حالت ارتجاعی داشته باشد (استرچ)، به طول ۷۵ و به عرض ۵۰ سانتی‌متر، آماده کنید (این اندازه به سلیقه‌ی افراد و هم‌چنین بزرگی و کوچکی مقنعه بستگی دارد).

۲- پارچه‌ی دیگری را از جنس حریر کشی ظریف و لطیف، به طول یک متر و به عرض ۵۰ سانتی‌متر، آماده کنید. این اندازه نیز با توجه به سلیقه‌ی افراد متغیر است.

۳- هر دو پارچه را از عرض به یکدیگر وصل کنید و دولا روی هم قرار دهید.

۴- از نقطه‌ی ۱ به اندازه‌ی ۳۰ سانتی‌متر روی لبه علامت بزنید و نقطه‌ی ۳ بنامید. این اندازه باید به اندازه‌ی دور صورت باشد و سپس دو طرف لبه‌ی باقی

۲- دورتادور صورت را با متر اندازه بگیرید و نصف آن را با ۱ تا ۲ سانتی‌متر اضافه منظور کنید. از نقطه‌ی ۱ روی تای بسته پایین بیاید تا نقطه‌ی ۴ به دست آید. از نقطه‌ی ۴ به صورت گونیا روی ضلع ۱، ۳ وصل کنید، نقطه‌ی ۵ به دست می‌آید.

۳- فاصله‌ی ۳-۵ را از نقطه‌ی ۴ به پایین علامت بزنید تا نقطه‌ی ۶ به دست آید. از نقطه‌ی ۶ به اندازه‌ی ۱۰ تا ۲۰ سانتی‌متر (این اندازه متغیر است) به طرف نقطه‌ی ۲ علامت بزنید تا نقطه‌ی ۷ به دست آید. سپس نقطه‌ی ۷ را گونیا کنید و به صورت هلال برش بزنید.

(شکل ۱۷-۵)

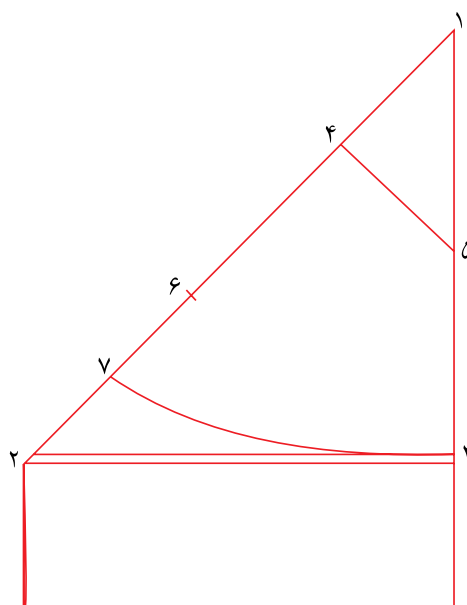

شکل ۱۷-۵

نقطه‌ی ۳-۵ را بدوزید و پایین مقنعه را نیز تمیزدوزی کنید. سپس درز ۳-۵ را خوب اتو بکشید.

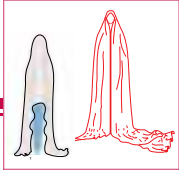

فعالیت عملی ۲

یک نمونه مقنعه را برش بزنید و بدوزید.

۴-۵ برش و دوخت پیژاما:

۱-۴-۵ مدل شماره‌ی ۱

یکی از لباس‌های راحتی آقایان در منزل پیژاما است، که دوخت آن آسان است.

اندازه‌های مورد نیاز:

قد شلوار

دورباسن

گشادی دم پا

پارچه‌ی مورد نیاز: با توجه به عرض پارچه اندازه‌ها متغیر است. عرض ۱۴۰ سانتی‌متر یک قد شلوار و عرض ۹۰ تا ۱۱۰ به اندازه‌ی دو قد شلوار پارچه نیاز دارد.

۱- مربع مستطیلی به طول قد شلوار و به عرض یک چهارم دور با سن به اضافه‌ی ۷-۵ سانتی‌متر رسم کنید و نقاط ۱-۲-۳-۴ بنامید. (شکل ۱۸-۵)

۲- از نقطه‌ی ۱ به اندازه‌ی یک سوم دور باسن به اضافه‌ی ۲ سانتی‌متر پایین بیایید و نقطه‌ی ۵ بنامید.

۳- از نقطه‌ی ۵ به اندازه‌ی یک هشتم دور باسن خارج شوید و نقطه‌ی ۶ بنامید.

۴- فاصله‌ی ۱ تا ۵ را نصف کنید و نقطه‌ی ۷ بنامید.

مانده (دولای باز) را با نوار تزئینی، مثل روبان براق هم‌رنگ پارچه‌ی حریر یا با نوارهای ظریف تزئینی دیگر بدوزید. از نقطه‌ی ۲ تا ۳ و سپس از نقطه‌ی ۴ تا ۵ (فاصله‌ی نقطه‌ی ۲ تا محل سردوزی یا تقریباً به طول ۵-۸ سانتی‌متر) دولبه را به یکدیگر بدوزید.

برای قسمت پیشانی از پارچه‌ی نخ‌ی استرچ، مربعی به طول ۲۰ به عرض ۱۶ تا ۱۸ سانتی‌متر انتخاب و پارچه را از عرض دولای کنید و مثل شکل برش بزنید. سپس به قسمت وسط پیشانی بدوزید به طوری که قسمت دولای در لبه‌ی پیشانی قرار گیرد. هنگام سر کردن، قسمت حریر را به صورت ضربدر در قسمت جلو، روی سر قرار دهید.



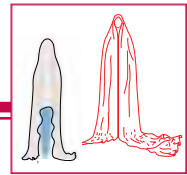

۵- نقطه‌ی ۶ را به صورت هلال (طبق شکل) به

نقطه‌ی ۷ وصل کنید.

۶- نقطه‌ی ۶ را به نقطه‌ی ۳ وصل کنید و سپس

این فاصله را نصف کنید نقطه‌ی ۸ بنامید. حدود ۲

سانتی متر از نقطه‌ی ۸ داخل شوید (طبق شکل) و به

صورت هلال نقطه‌ی ۶ را به ۳ وصل کنید.

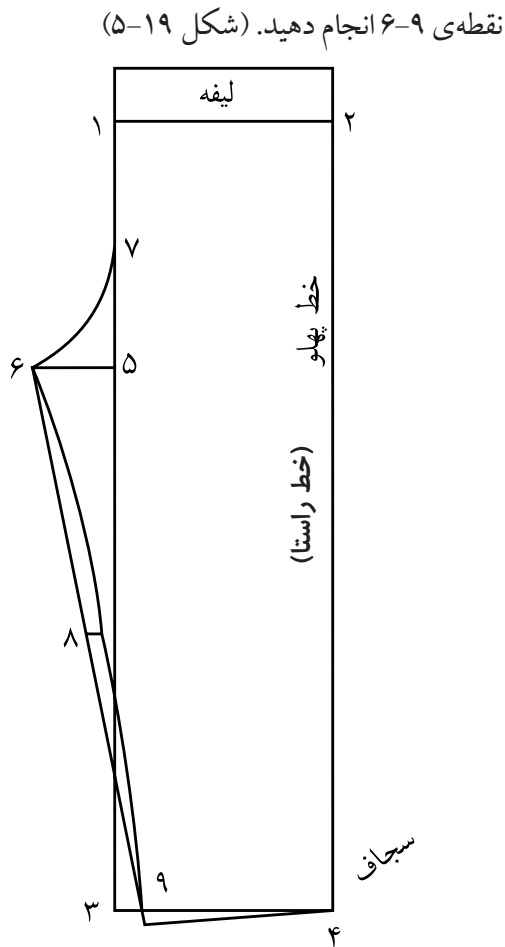

شکل ۵-۱۹

۸- برای آن که درز وسط پای شلوار کشیدگی

نداشته باشد از نقطه‌ی ۹ به اندازه‌ی یک سانتی متر

پایین، بیاید و آن را به وسط خط ۴-۹ وصل کنید.

۹- خط ۲-۴ خط پهلو در شلوار است، هم چنین خط

راستا نیز هست.

۱۰- برای لیفه‌ی شلوار، ۷-۵ سانتی متر اضافه درز

در قسمت کمر در نظر بگیرید.

۱۱- برای برش، این الگو را روی ۴ لای پارچه

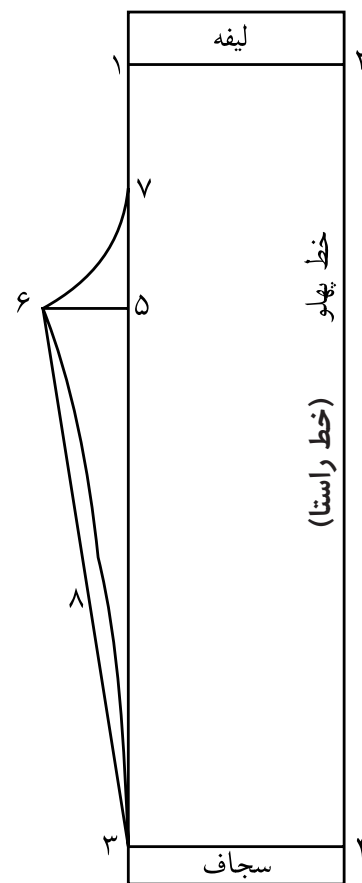

شکل ۵-۱۸

۷- چنانچه بخواهید گشادی دم پای شلوار تنگ‌تر

از اندازه باشد از نقطه‌ی ۳ به اندازه‌ی ۴-۲ سانتی متر داخل

شده نقطه‌ی ۹ بنامید و سپس مراحل بند ۶ را با توجه به

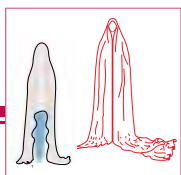

۴- لیفه‌ی شلوار را در قسمت کمر تا و چرخ کنید. توجه کنید برای عبور کش یک سانتی متر آن را ندوزید.

توجه!

حال که روش رسم الگورا روی کاغذ آموختید چنانچه نسبت به اندازه‌های موردنیاز، با توجه به تقسیمات ذکر شده، پارچه دارای عرض کافی است، عرض پارچه را دولا و سپس چهارلا کنید و بدون رسم الگوی کاغذی، همان الگو را روی پارچه ترسیم و برش بزنید.

چنانچه عرض پارچه کم و به اندازه‌ی دو قد، پارچه آماده باشد از قد، پارچه را دولا و از عرض نیز دولا کنید تا پارچه چهارلا شود. سپس الگو را روی پارچه ترسیم کنید و برش بزنید.

۲-۴-۵ مدل شماره‌ی ۲

پارچه‌ی موردنیاز: با توجه به قد افراد و دور باسن و عرض پارچه، اندازه‌ی آن متغیر است.

- ۱- خط ۲-۱ برابر قد شلوار
- ۲- خط ۳-۱ برابر است با نصف دور باسن + ۱۰-۱۲ سانتی متر. نقاط ۴-۳-۲-۱ را مشخص کنید.
- ۳- خط ۳-۱ و ۴-۲ را نصف و خط ۶-۵ را رسم کنید. خط پهلو به دست می‌آید.

بگذارید، به طوری که خط ۴-۲ با مقداری اضافه‌ی درز روی تای بسته قرار گیرد یا ۲ بار روی دولا برش بزنید، به طوری که خط ۴-۲ روی دولای بسته قرار گیرد.

۱۲- در قسمت دم پا نیز به اندازه‌ی ۷-۵ سانتی متر اضافه در نظر بگیرید و با سجافی به اندازه‌ی دلخواه، جدا از پارچه، برش بزنید.

• روش دوخت

۱- سجاف رابه دم پای شلوار بدوزید و لبه‌ی آن را اتو کنید و نواری به رنگ دیگر به صورت مغزی در لبه‌ی سجاف قرار دهید و آن را کوک بزنید. سپس تمیز و دقیق چرخ کنید.

۲- فاق شلوار را با توجه به نمونه‌ی دوخت‌های آموزش دیده، به روش درز دوبله‌ی خوابیده بدوزید.



۳- درز وسط پا را، به روش دوخت دو درزه و یادوخت درز دوبله‌ی خوابیده، بدوزید.

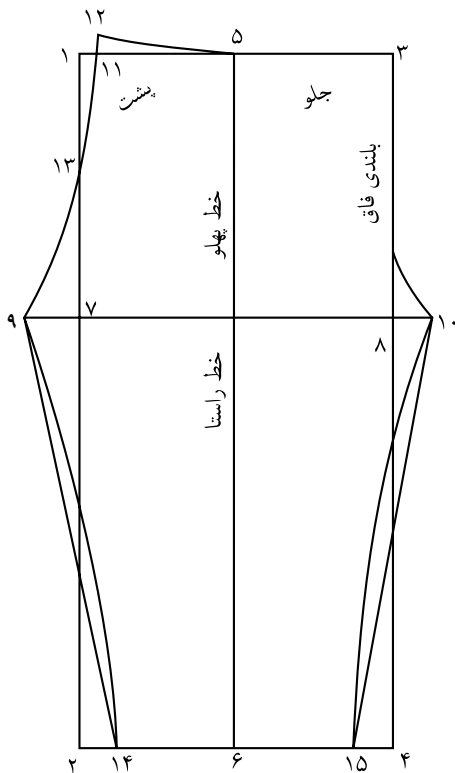
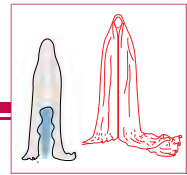

شکل ۲۰-۵

۱۲- در قسمت کمر به اندازه‌ی ۵ سانتی متر و در قسمت پایین شلوار به اندازه‌ی ۴ سانتی متر برای تا کردن اضافه در نظر بگیرید.
الگوراروی دولای پارچه طوری قرار دهید که خط پهلو روی راستای پارچه قرار گیرد. سپس با در نظر گرفتن اضافه‌ی درز، آن را برش بزنید. مراحل دوخت همانند پیژامای شماره‌ی ۱ است.

۴- خط ۷-۱ برابر است با یک سوم دور باسن به اضافه ۲ سانتی متر
۵- خط ۸-۷ را موازی با خط ۱-۳ رسم کنید.
۶- از نقطه‌ی ۷ در قسمت پشت شلوار، به اندازه‌ی یک دوازدهم دور باسن، خارج شوید و آن را نقطه‌ی ۹ بنامید. از نقطه‌ی ۸ به اندازه‌ی یک ششم دور باسن خارج شوید و آن را نقطه‌ی ۱۰ بنامید.
۷- از نقطه‌ی ۱ به اندازه‌ی ۲/۵ تا ۳ سانتی متر داخل شوید و نقطه‌ی ۱۱ بنامید. به اندازه‌ی ۱/۵ تا ۲ سانتی متر نیز بالا بروید و نقطه‌ی ۱۲ بنامید.
۸- خط ۷-۱ را نصف کنید و نقطه‌ی ۱۳ بنامید.
۹- هلال ۱۲-۹ را مطابق شکل طوری رسم کنید که از نقطه‌ی ۱۳ بگذرد. سپس هلال ۳-۱۰ را رسم کنید.
۱۱- از نقطه‌ی ۲ و ۴ به اندازه‌ی ۴ سانتی متر از هر طرف داخل شوید و نقطه‌ی ۱۴ و ۱۵ بنامید. نقطه‌ی ۹ را به ۱۴ و ۱۰ را به ۱۵ وصل کنید. سپس وسط دو خط داخل شوید و طبق شکل خطوط را هلال کنید.
(شکل ۲۰-۵)

فعالیت عملی ۳

یک نمونه پیژاما را برش بزنید و بدوزید.

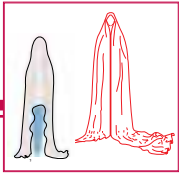

۷- برای برش، خط ۴-۱ را روی دولای بسته

پارچه قرار دهید و آن را برش بزنید. (شکل ۵-۲۲)

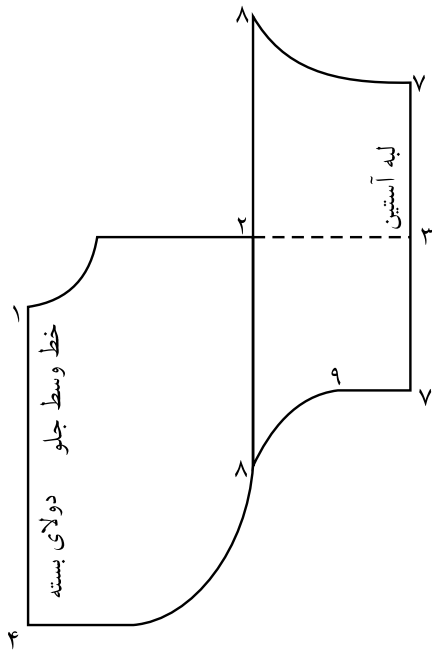

شکل ۵-۲۲

روش دوخت:

۱- پس از برش، لبه‌ی آستین را نواردوزی کنید.

۲- هلال ۱-۲-۸ را نواردوزی کنید.

۳- هلال پایین پیش‌بند نقطه‌ی ۳-۸ را نیز نواردوزی

کنید.

۴- سپس نقطه‌ی ۷ و ۸ را روی نقطه‌ی ۷ و ۸

قرار دهید و زیر بغل را بدوزید. آن‌گاه درز را تمیزدوزی

کنید. توجه کنید در طوق یقه برای وصل یقه در پشت

گردن، نوار اضافی در نظر بگیرید.

۵-۵ الگو و دوخت پیش‌بند غذای کودک:

نیازها: پارچه‌ی حوله‌ای یا کرکی و نوار اریب نخ‌ی.

۱- از نقطه‌ی ۱ خطی به طول ۱۸ سانتی‌متر رسم

کنید و نقطه‌ی ۲ بنامید، نقطه‌ی ۲ را تا ۱۲ سانتی‌متر

دیگر امتداد دهید تا نقطه‌ی ۳ به دست آید.

۲- از نقطه‌ی ۱ و ۲، دو عمود به طول ۳۰ سانتی‌متر

رسم کنید و نقطه ۴-۵ را به یکدیگر وصل کنید.

۳- از نقطه‌ی ۲ روی خط ۲-۵ و هم‌چنین از نقطه‌ی

۳ به اندازه‌ی ۱۲ سانتی‌متر پایین بیاید و نقطه‌ی ۶-۷ را

به یکدیگر وصل کنید.

۴- از نقطه‌ی ۱ به اندازه‌ی ۵ سانتی‌متر روی خط ۴-۱

و هم‌چنین روی خط ۱-۲ داخل شوید و هلال یقه‌ی

قسمت جلو را با خط کش مخصوص رسم کنید.

۵- هلال ۸-۹ و ۱۰-۸ را رسم کنید

۶- الگوروی خط ۲-۳ تا بزنید و قسمت

(۱۰-۸-۹-۷-۳-۲) را رولت کنید. (شکل ۵-۲۱)

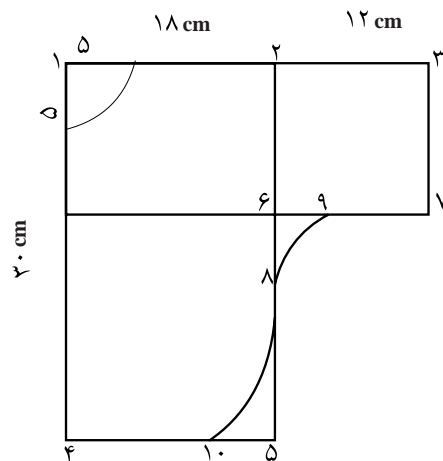

شکل ۵-۲۱

هنر در خانه جلد (۲)

روش اندازه‌گیری و برش چادر، مقنعه، پیژاما و لباس نوزاد

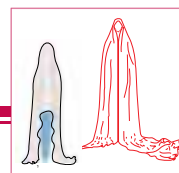

الگوی این زیرپوش در دو مدل آستین کوتاه و آستین بلند طراحی شده است.

۱- کاغذ برش را 4×4 سانتی متر به صورت شطرنجی آماده کنید.

۲- طرح ارائه شده را با دقت روی کاغذ شطرنجی پیاده کنید. (شکل ۲۳-۵)

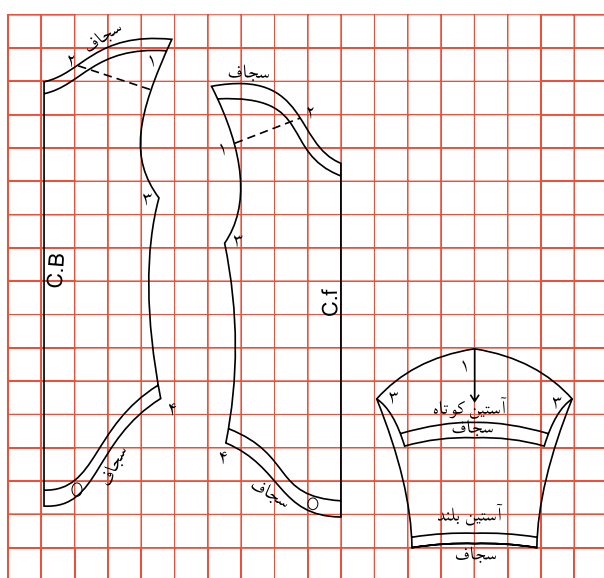

شکل ۲۳-۵

۳- خط وسط الگوی جلو را روی دولای بسته ی پارچه قرار دهید و با در نظر گرفتن یک سانتی متر اضافه درز، برش بزنید.

۴- قسمت وسط پشت را روی دولای بسته ی پارچه قرار دهید و با در نظر گرفتن یک سانتی متر اضافه درز در اطراف، الگو را برش بزنید.

۵- الگوی آستین را نیز روی دولای پارچه، با در نظر گرفتن یک سانتی متر اضافه درز، برش بزنید.



فعالیت عملی ۴

یک نمونه پیش‌بند را برش بزنید و بدوزید.

۵-۶ زیرپوش با شورت سرهمی آستین

بلند و کوتاه: (۰-۳ ماهگی)



نیازها: پارچه ی تریکوی نخی مخصوص لباس زیربچه، یک متر به عرض ۹۰ سانتی متر با آستین بلند و آستین کوتاه ۶۵ سانتی متر به عرض ۹۰ سانتی متر.

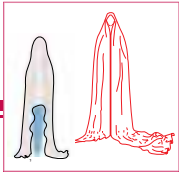

چکیده

در این واحد کار برش و دوخت چادر، مقنعه، پیژاما و پیش‌بند و زیرپوش با شورت سرهمی ۰ تا ۳ ماهگی را آموزش دیدید. با تکرار سعی کنید مهارت در این دوخت‌ها را به دست آورید.

آزمون پایانی نظری واحد کار پنجم

- ۱- روش اندازه‌گیری قد پشت چادر در برش چگونه است؟ شرح دهید.
- ۲- جهت برش هلال پایین چادر چه اندازه از لبه‌ی چادر در جلو را باید تا کرد؟ توضیح دهید.

آزمون پایانی عملی واحد کار پنجم

- ۱- یک نمونه مقنعه را اندازه بگیرید، برش بزنید و سپس بدوزید.
- ۲- یک نوع الگوی پیژاما را رسم کنید، برش بزنید و سپس بدوزید.
- ۳- الگوی پیش‌بند غذای بچه را رسم کنید.

۶- نقاط رسم شده روی الگو را روی پارچه علامت بگذارید.

۷- برای دوخت سجاف از پارچه‌ی نوار اریب، به عرض سجاف رسم شده در الگو تهیه کنید.

۸- نواریب را در قسمت‌های مشخص شده (سجاف‌های یقه در قسمت جلو و پشت و سجاف در قسمت لبه‌ی شورت و لبه‌ی آستین) از پشت بدوزید و به روی لباس برگردانیده و آن را چرخ کنید.

۹- محل مشخص شده‌ی سرشانه‌ها را روی یکدیگر قرار دهید، به طوری که قسمت اضافی پشت، روی زیرپوش و قسمت جلو در زیر قرار گیرد.

۱۰- خط و سط آستین را روی محل سرشانه قرار دهید و آستین را به حلقه‌ی لباس بدوزید.

۱۱- درزهای پهلو و قسمت زیر آستین را یک‌سره، از لبه‌ی شورت تا مچ آستین، بدوزید و سپس با چرخ اورلوک تمیزدوزی کنید.

۱۲- قسمت وسط پای شورت را دکمه‌ی منگنه بزنید. دقت کنید قسمت پشت بر روی جلو بسته می‌شود.

فعالیت عملی ۵

یک نمونه زیرپوش با شورت سرهمی را برش بزنید و بدوزید.

واحد کار ششم

تهیه‌ی الگوهای اساس

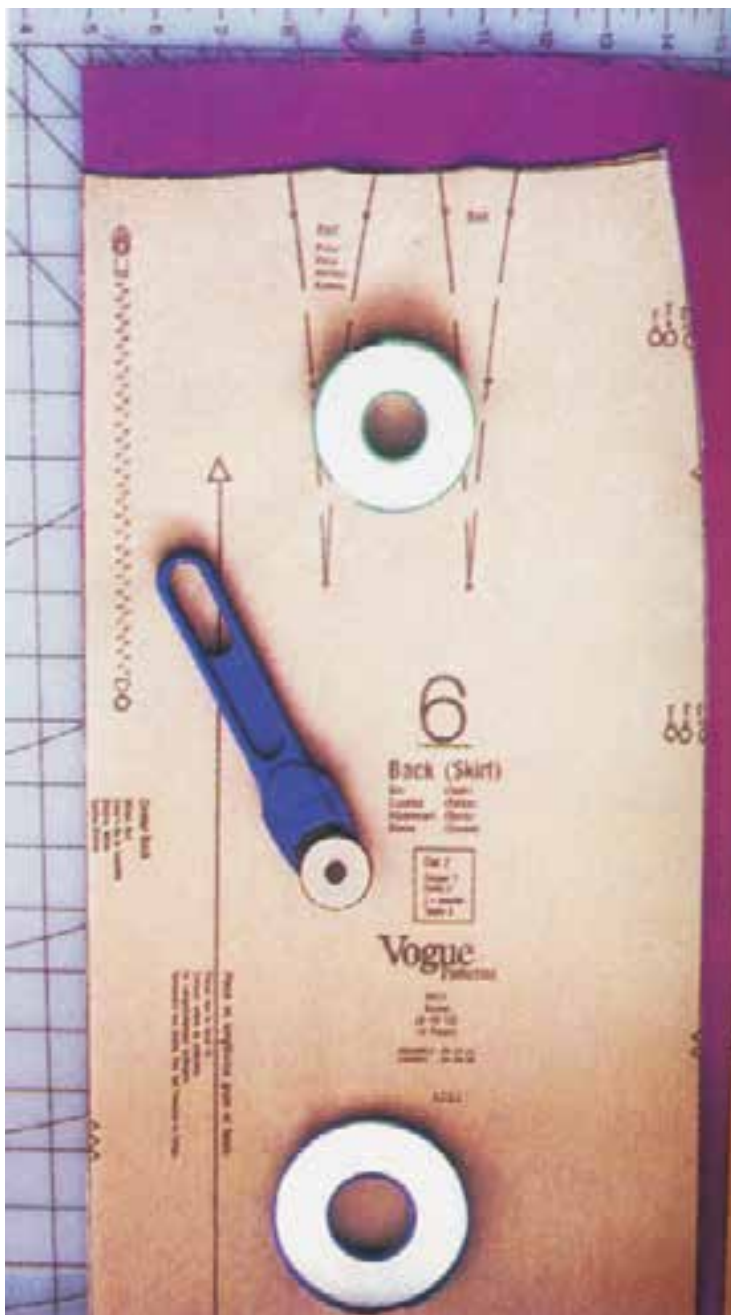



فهرست تجهیزات و مواد مصرفی مورد نیاز

ردیف	وسایل و تجهیزات	فعالیت عملی ۱	فعالیت عملی ۲	فعالیت عملی ۳	فعالیت عملی ۴	فعالیت عملی ۵	فعالیت عملی ۶
۱	متر	×	×	×	×	×	×
۲	کاغذ الگو			×	×	×	×
۳	خط کش			×	×	×	×
۴	پیستوله			×	×	×	×
۵	گونیا			×	×	×	×
۶	سوزن			×	×	×	×
۷	دفتر یادداشت	×	×	×	×	×	×
۸	نوار باریک (نخ کوک)	×	×	×			
۹	جدول اندازه‌ی استاندارد		×		×	×	×



هدف‌های رفتاری



انتظار می‌رود هنرجو، پس از گذراندن این واحد کار، بتواند به هدف‌های زیر دست یابد:

- ۱- روش صحیح اندازه‌گیری دامن و بالاتنه و آستین را به کار گیرد.
- ۲- با اندازه‌های شخصی، الگوی دامن را رسم کند.
- ۳- با اندازه‌های شخصی، الگوی بالاتنه و آستین را رسم کند.
- ۴- اندازه‌های شخصی را با جدول استاندارد مقایسه کند و تطبیق دهد.
- ۵- پاترون الگوی رسم شده را برش بزند.

پیش‌آزمون واحد کار ششم



- ۱- چه اندازه‌هایی در رسم الگوی دامن مورد نیاز است؟
- ۲- طبق استاندارد ساینز بندی، چند سانتی متر به اندازه‌ی الگوی دامن اضافه می‌شود؟
- ۳- در رسم قسمت جلوی بالاتنه شیب سر شانه چند سانتی متر است؟
- ۴- علامت اختصاری خط مرکزی بالاتنه‌ی جلو را بنویسید؟
- ۵- الگوی دامن ساده را براساس اندازه‌های خود رسم کنید.
- ۶- الگوی بالاتنه را براساس اندازه‌ی خود رسم کنید.

۱-۶ مقدمه

هم‌چنین، برای شناخت هریک از آن‌ها شاخص‌هایی وجود دارد. در این واحد کار، روش اندازه‌گیری و ترسیم الگوی دامن و بالاتنه و آستین ارائه می‌شود.

در بررسی یک لباس، عوامل متعددی چون طرح، الگو و دوخت را در نظر می‌گیرند. به تعبیر دیگر، می‌توان گفت این سه مکمل یکدیگرند و ضعف هریک از آنها موجب افت کیفیت لباس خواهد شد.



۲-۶ الگوی دامن

۱-۲-۶ روش اندازه گیری دامن:

برای رسم الگوی دامن به اندازه‌های زیر نیاز دارید:

۱- دور کمر ۲- دور باسن

۳- بلندی باسن ۴- قد دامن

بیش تر بدانید



چند راهنمایی برای اندازه گیری:

۱- اندازه‌ی هر قسمت را که می‌گیرید سریعاً یادداشت کنید.

۲- در اندازه گیری از متر سالم استفاده کنید.

۳- ابتدا اندازه‌های عرضی، سپس اندازه‌های طولی را بگیرید.

۴- یکی از راه‌های مهارت‌آموزی تمرین زیاد است. با تمرین اندازه گیری روی اندام‌های مختلف، روش صحیح اندازه گیری را فرا بگیرید.

۵- برای اندازه گیری، لباس نازک (زیرپوش) بپوشید، سپس با توجه به مراحل زیر، اندازه گیری کنید.

الف) اندازه‌های عرضی

۱- دور کمر: نواری باریک را به دور کمر بزنید، به طوری که دقیقاً در گودی کمر قرار گیرد. سپس با متر

دور کمر را اندازه بگیرید و آن را یادداشت کنید.

۲- دور باسن: دور برجسته‌ترین قسمت باسن را در نظر بگیرید و متر را به طور معمولی دور باسن قرار دهید و اندازه را یادداشت کنید.

چنانچه دارای شکمی برجسته هستید، بهتر است خط کش را موازی با بدن به شکلی قرار دهید که سرخط کش روی برجستگی شکم و انتهای آن به سمت زمین به صورت عمودی قرار گیرد. سپس متر را از پشت دور برجسته‌ترین قسمت باسن و در جلو روی برجستگی شکم قرار دهید اندازه گیری کنید.

ب) اندازه‌های طولی

۱- بلندی باسن: فاصله‌ی کمر تا باسن را اندازه بگیرید.

۲- قد دامن: از کمر به اندازه‌ی دل‌خواه قد دامن را اندازه بگیرید.

این روش اندازه گیری را روی اندام‌های مختلف، زیر نظر هنرآموز خود چندین بار تکرار کنید تا روش صحیح اندازه گیری را بیاموزید. سپس اندازه‌های دقیق خود را بگیرید.

طبق استاندارد جهانی از سایز ۳۴ تا ۴۰ به هر سایز ۴ سانتی‌متر و از اندازه‌ی ۴۰ به بالا به هر سایز ۵ سانتی‌متر به دور باسن اضافه می‌شود.

در جدول زیر اندازه‌های استاندارد جهت مقایسه و انتخاب سایز قید گردیده است. اندازه‌های خود را با



فعالیت عملی ۱

در کلاس اندازه عرضی و طولی دوستان خود را بگیرید و تمرین کنید.

جدول اندازه های استاندارد مقایسه و مورد دل خواه را انتخاب کنید. (جدول شماره ۱)
ضمناً شما می توانید اندازه های خود را دقیق بگیرید.
سپس طبق اندازه های گرفته شده الگو را رسم کنید.

جدول شماره ۱) - اندازه های استاندارد ۳۴ تا ۴۸

اندازه	۳۴	۳۶	۳۸	۴۰	۴۲	۴۴	۴۶	۴۸
دور کمر	۶۲	۶۶	۷۰	۷۴	۷۸	۸۲	۸۶	۹۲
دور باسن	۸۶	۹۰	۹۴	۹۸	۱۰۲	۱۰۶	۱۱۰	۱۱۶
بلندی باسن	۲۰	۲۰/۳	۲۰/۶	۲۰/۹	۲۱/۲	۲۱/۵	۲۱/۸	۱۱/۱

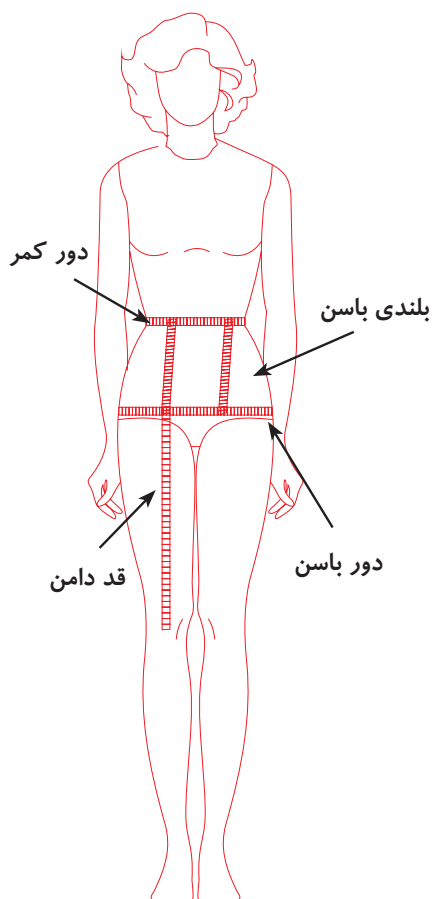

۲-۱-۶ روش ترسیم الگوی اوّلیهی دامن

الف) اندازه های لازم برای ساخت الگوی دامن

مثال: سایز ۳۸

دور کمر: ۷۰ سانتی متر

دور باسن: ۹۴ سانتی متر

بلندی باسن: ۲۰/۶ سانتی متر

قد دامن: بستگی به مد روز دارد. ۶۰ سانتی متر

ب) رسم کادر الگو

۱- در سمت چپ کاغذ (تقریباً ۵ سانتی متر از لبه ی

کاغذ) نقطه ای انتخاب کنید و آن را نقطه ی ۱ بنامید.

۲- از نقطه ی ۱ یک خط افقی به اندازه ی نصف

دور باسن + ۱/۵ سانتی متر امتداد دهید تا نقطه ی ۲ به

دست آید.



۵- فاصله‌ی ۶-۵ را نصف کنید و نقطه‌ی ۷ بنامید و نقطه‌ی ۷ را به بالا و پایین ادامه دهید تا خط ۲-۱ و ۴-۳ را در نقاط ۸ و ۹ قطع کند.
۶- از نقطه‌ی ۸ به اندازه‌ی ۱ سانتی متر بالا بروید تا نقطه‌ی ۱۰ به دست آید.

۷- دور کمر را به اضافه‌ی ۱ سانتی متر نصف کنید و از نقطه‌ی ۱ روی خط ۲-۱ اندازه بزنید. باقی مانده‌ی اندازه‌ی روی کمر مجموع پنس کمر خواهد بود.

۸- دو عدد پنس در قسمت پشت الگو و یک عدد پنس در قسمت جلوی الگو رسم کنید.

۹- اندازه‌ی اضافی به دست آمده را نصف کنید. عدد به دست آمده پنس پهلوها خواهد بود. نصف این اندازه به اضافه‌ی ۰/۵ پنس پهلو قسمت جلو و منهای ۰/۵ پنس پهلو پشت است. اندازه‌های به دست آمده را از نقطه‌ی ۸ داخل شوید تا نقاط ۱۱ و ۱۲ به دست آید. نقطه‌ی ۱۱ و ۱۲ را با خط کش مخصوص (پيستوله) به نقطه‌ی ۷ وصل کنید. (شکل ۲-۶)

۱۰- فاصله‌ی ۱۱-۲ را به سه قسمت تقسیم کنید و نقاط ۱۴ و ۱۵ بنامید و در نقطه‌ی ۱۵ از هر طرف ۱/۵ سانتی متر و در نقطه‌ی ۱۴ از هر طرف ۱ سانتی متر خارج کنید. پنس نقطه‌ی ۱۵ را به طول ۱۴ سانتی متر و پنس نقطه‌ی ۱۴ را به طول ۱۲ سانتی متر رسم کنید.

۱۱- نقطه‌ی ۱۲ تا ۱ را سه قسمت کنید، یک سوم آن را از نقطه‌ی ۱۲ داخل شده، نقطه‌ی ۱۶ بنامید.

۴- از نقطه‌ی ۱ و ۲ به اندازه‌ی بلندی باسن پایین بیاید و نقطه‌ی ۵ و ۶ بنامید و نقطه‌ی ۵ را به ۶ وصل کنید. خط ۶-۵ خط باسن است. در این مرحله، کادر اصلی دامن برای ساخت الگوی جلو و پشت آماده است. این کادر نصف تمام الگو است. (شکل ۱-۶)

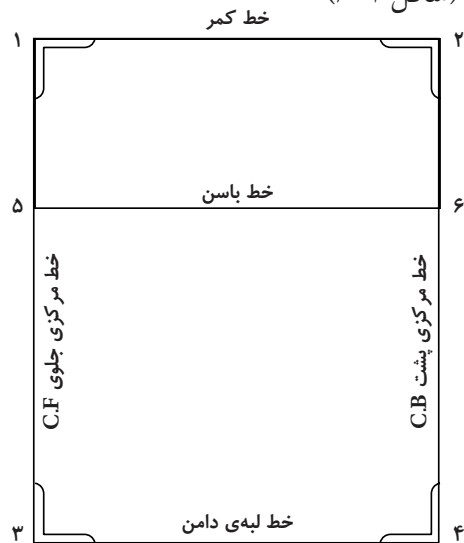

شکل ۱-۶



- ۱- خط ۲-۴ خط مرکزی وسط پشت دامن است، که با علامت C.B^۱ نشان داده می شود.
- ۲- خط ۱-۳ خط مرکزی وسط جلو دامن است، که با علامت C.F^۲ نشان داده می شود.
- ۳- خط ۳-۴ خط لبه دامن است.
- ۴- خط ۱-۲ خط کمر است.
- ۵- خط ۵-۶ خط باسن بزرگ است.

۱- C.B یا Centry Back خط مرکزی پشت

۲- C.F یا Centry front خط مرکزی جلو