



استاندارد مهارت: نازک دوزی زنانه درجه ۲  
الگوی انواع یقه  
شماره‌ی شناسایی: ۸۸ و ۷-۹۱/۴۱/۲/۴

واحد کار: توانایی ترسیم الگوی انواع یقه  
شماره شناسایی: ۸۸ و ۷-۹۱/۴۱/۲/۴-۹

## روش اندازه‌گیری



**مدل پ ▲** تمامی اندازه‌ی حلقه‌ی آستین  
برای والان حلقه‌ی آستین

□ برای اندازه‌گیری حلقه‌ی آستین، متر را به صورت هلالی شکل گرداگرد آن، از قسمت جلوی آستین تا پشت آستین، قرار دهید و این قسمت را اندازه‌گیری کنید. (دقت کنید، متر روی اندام باید به شکل حلقه‌ی آستین/هلالی شکل/وبه صورت ایستاده اندازه‌گیری شود.)

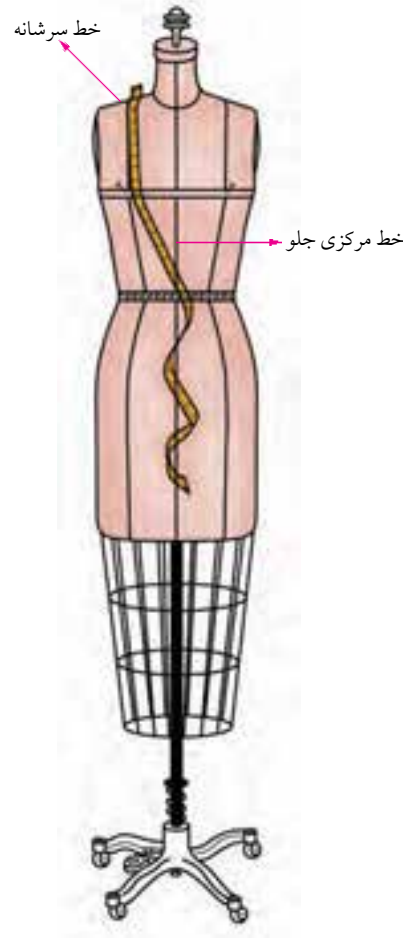

**مدل ب ▲**  $\frac{1}{4}$  اندازه‌ی برش بالاتنه در  
والان برش هفت

□ متر را برای اندازه‌گیری اندازه‌ی والان، در قسمت درز برش هفت\* در بالاتنه‌ی جلو از محل برش در سرشانه‌ی جلو تا تقاطع خط مرکزی جلو و برش قرار دهید.

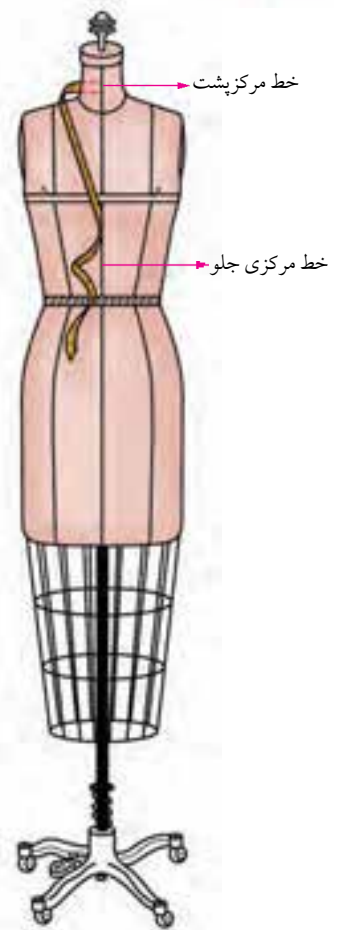

**مدل الف ▲**  $\frac{1}{4}$  اندازه‌ی یقه برای  
والان یقه

□ متر را از ابتدای خط مرکزی پشت تا محل موردنظر در خط مرکزی جلو مطابق شکل قرار دهید و اندازه‌گیری کنید.  
□ در این روش، لبه‌ی یقه یا آستین موردنظر را روی بالاتنه‌ی شخص یا مانکن (مولاز) اندازه‌گیری کنید.

استاندارد مهارت: نازک دوزی زنانه درجه ۲  
الگوی انواع یقه  
شماره‌ی شناسایی: ۸۸ و ۷-۹۱/۴۱/۲/۴

واحد کار: توانایی ترسیم الگوی انواع یقه  
شماره‌ی شناسایی: ۸۸ و ۷-۹۱/۴۱/۲/۴-۹

## مدل الف

### گام اول

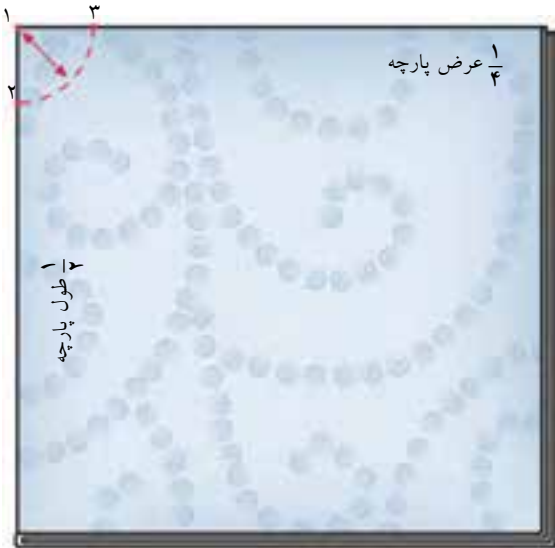

شکل ۱-۳۲۰

□ در این روش مستقیماً برش را روی پارچه انجام می‌دهید.  
□ نصف طول پارچه را «تا» کنید، سپس از عرض در جهت ترکی پارچه «تا» بزنید. (پارچه چهار لا می‌شود.) گوشه‌ی «تا» شده را با نام «نقطه‌ی ۱» مشخص کنید.

□ اندازه‌ی گرفته شده در اندازه‌گیری بالاتنه‌ی مدل الف را، (در این قسمت  $\frac{1}{4}$  و الان یقه‌ی هفت ترسیم شود.) « $\frac{2}{5}$ \* سانتیمتر» کم کرده سپس عدد به دست آمده را بر عدد ۶ تقسیم کنید. در این مدل،  $\frac{1}{4}$  سانتیمتر =  $\frac{1}{4}$  و الان یقه‌ی هفت: مثال

$$45\text{cm} - 2/5\text{cm} = 42/5\text{cm} \div 6 = 7/0.8\text{cm}$$

(اندازه‌ی و الان منهای  $\frac{2}{5}$  سانتیمتر تقسیم بر عدد ۶)

□ با استفاده از یک خط کش یا متر، از «نقطه‌ی ۱» (گوشه‌ی لبه‌ی «تا» شده) به اندازه‌ی « $7/0.8$  سانتیمتر» (در این مدل) علامت بگذارید تا «نقاط ۲ و ۳» به دست آید.

□ در این مدل،  $7/0.8$  سانتیمتر ۱. ۲ ۱. ۳  
□ سر متر را روی «نقطه‌ی ۱» قرار دهید و سر دیگر آن را به اندازه‌ی « $7/0.8$  سانتیمتر» روی سراسر پارچه علامت بگذاریم. سپس «نقاط ۲ و ۳» را به یکدیگر وصل کنید. (شکل ۱-۳۲۰)

□ عرض دلخواه و الان را از «نقاط ۲ و ۳» علامت بگذارید تا «نقاط ۴ و ۵» به دست آید.

□ برای به دست آوردن خط لبه‌ی و الان، از «نقطه‌ی ۱» به وسیله‌ی متر (همانند خط ۳. ۲) به موازات خط «۳. ۲» ترسیم کنید تا «نقاط ۴ و ۵» به دست آید. (شکل ۱-۳۲۱)

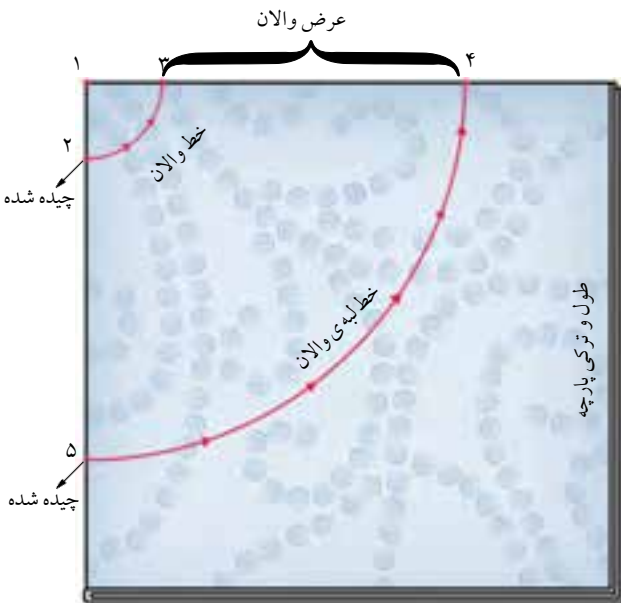

شکل ۱-۳۲۱

\*  $\frac{2}{5}$  سانتیمتر برابر یک اینچ است، اگر منهای  $\frac{2}{5}$  سانتیمتر کنید، محیط دایره به دست آمده حدود ۲ سانتیمتر بزرگتر است که می‌توانید به عنوان جادرز استفاده کنید. در صورتی که بخواهید اندازه‌ی محیط اصلی لباس باشد، منهای ۳ سانتیمتر کنید.  
\*\* اساس الگو همانند الگوی دامن تمام کلوش است.

استاندارد مهارت: نازک دوزی زنانه درجه ۲  
الگوی انواع یقه  
شماره‌ی شناسایی: ۸۸ و ۷- / ۹۱ / ۴۱ / ۲ / ۴

واحد کار: توانایی ترسیم الگوی انواع یقه  
شماره شناسایی: ۸۸ و ۷- / ۹۱ / ۴۱ / ۲ / ۴ - ۹

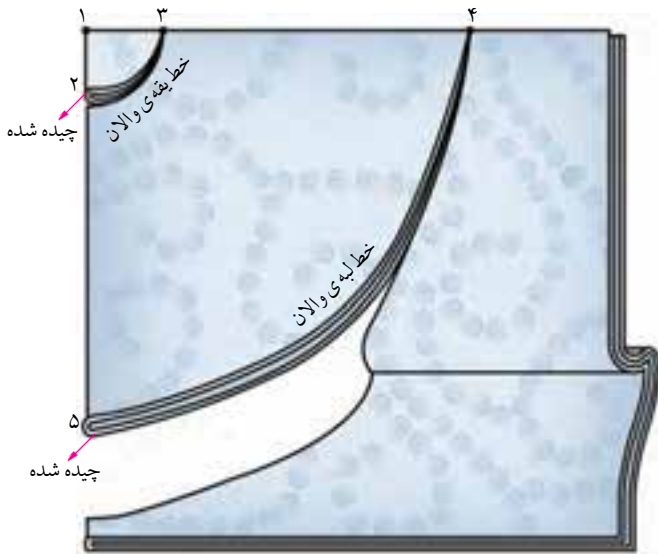

شکل ۱-۳۲۲ ▲

- پارچه را با در نظر گرفتن جادرز لبه‌های والان و یقه، بیرون خطوط «۳» و «۲» و «۴» را قیچی کنید. (شکل ۱-۳۲۲)
- «تا»ی پارچه را باز کنید تا یک تکه پارچه‌ی دایره‌ای شکل باقی بماند.
- این دایره را روی پارچه‌ی دیگر قرار دهید و یک عدد دیگر از آن دایره\* برش بزنید.
- پارچه را روی یکی از خطوط «تا» قیچی کنید. یکی از خطوط چیده شده، خط مرکزی پشت و دیگری، خط مرکزی جلو است. (شکل ۱-۳۲۳)

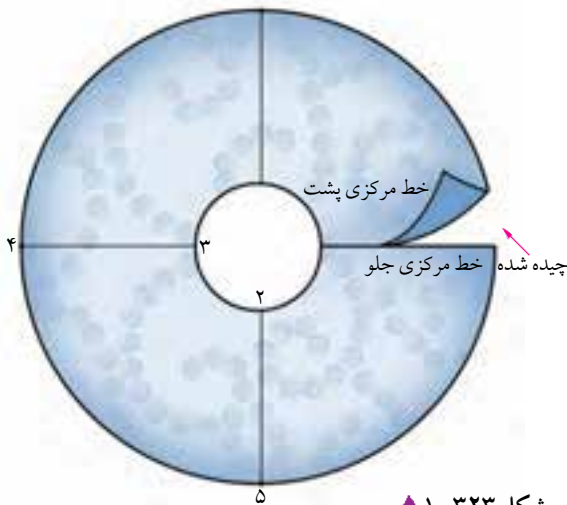

شکل ۱-۳۲۳ ▲



\* دقت کنید در این مدل  $\frac{1}{4}$  والان روی پارچه آماده شده و به علت فرم زیاد حلزونی یقه، دو عدد دایره بریده شود.



توجه کنید:

## مدل الف

### طرح اول

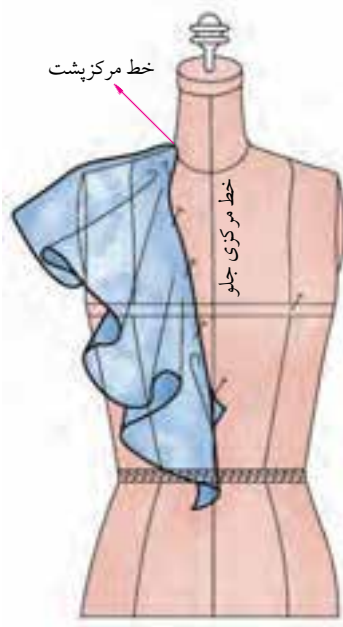

شکل ۱-۳۲۴ ▲

در مدل اول، پهنای یقه در خطوط مرکزی جلو و پشت و سرشانه یک اندازه است. (شکل ۱-۳۲۴)

در مدل اول، دو تکه‌ی بریده شده‌ی دایره در خطوط مرکزی جلو و پشت، جداگانه از قسمت پشت پارچه به یکدیگر وصل می‌شود. (این مدل بیشتر در یقه‌ها یا میج استفاده می‌شود.)

در این مدل، ۴۵ سانتیمتر =  $\frac{1}{4}$  والان یقه‌ی هفت: مثال

در این مدل،  $۷/۰۸\text{cm} \div ۶ = ۴۲/۵\text{cm}$   $۴۵\text{cm} - ۲/۵\text{cm}$

(اندازه‌ی والان منهای  $۲/۵$  سانتیمتر تقسیم بر عدد ۶)



$\frac{1}{4}$  والان یقه

شکل ۱-۳۲۵ ▲



## طرح دوم

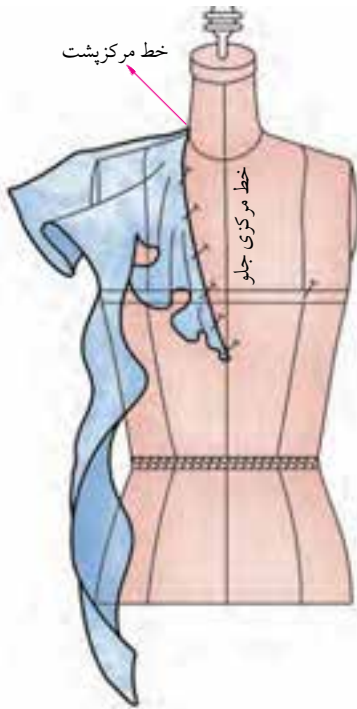

شکل ۱-۳۲۶ ▲

□ در مدل دوم، پهنای یقه در خطوط مرکزی جلو و پشت و سرشانه یک اندازه نیست. از خط مرکزی جلو، پهنای یقه کم شده مطابق شکل آماده می شود. این مدل بیشتر در یقه های هفت جلو باز یا برش های هفت بالاتنه یا حلقه ی آستین استفاده می گردد.

(شکل ۱-۳۲۶)

□ در این مدل ها، دو تکه ی بریده شده ی دایره در خط مرکزی پشت به یکدیگر وصل شده سپس هلال یقه به یقه ی بالاتنه وصل می شود.

(شکل ۱-۳۲۷)

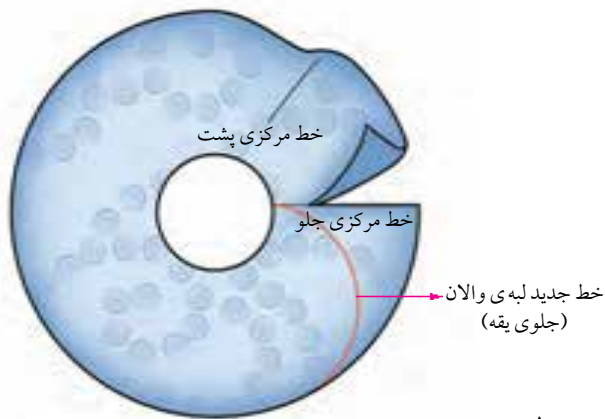

$\frac{1}{4}$  والان یقه

شکل ۱-۳۲۷ ▲



توجه کنید:

## طرح پ

روش قبلی برای والان هایی است که فرم حلزونی آن ها زیاد است. در صورتی که بخواهید مقدار فرم حلزونی والان کمتر باشد یا پارچه ی کمتری در دسترس دارید عدد به دست آمده در صفحه ۲۲۴ (در این مدل، ۷/۰۸ سانتیمتر) را ضرب در «عدد ۲» کنید. (شکل ۱-۳۲۸)

لبه و والان حلزونی کمتری دارد

مثال: تمام والان یقه هفت یا حلقه ی آستین

$$\frac{1}{4} \text{ والان یقه هفت ضربدر عدد } 2 \quad 1. \quad 2 \quad 1. \quad 3 \quad 7/08 \text{cm} \times 2 \quad 14/16 \text{cm}$$

از این روش می توانید برای طرح «پ»، تمامی والان برای دور حلقه ی آستین، استفاده کنید.

مثال ۶۰cm تمام دور حلقه ی آستین A. A.

$$60 \text{cm} - 2/5 \text{cm} \quad 57/5 \text{cm}$$

$$\frac{1}{4} \text{ والان ضربدر عدد } 2 \quad 9/2 \text{cm} \times 2 \quad 18/4 \text{cm} \quad 57/5 \text{cm} \div 6$$

خط لبه ی بیرونی والان را مطابق طرح موردنظر، طراحی کنید.

(شکل ۱-۳۲۹)

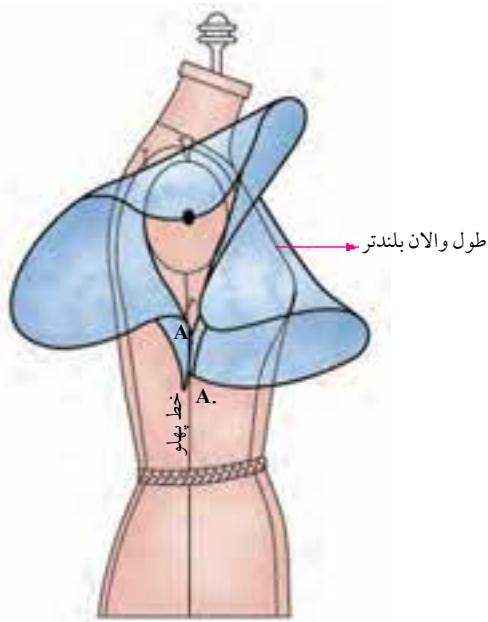

شکل ۱-۳۲۸

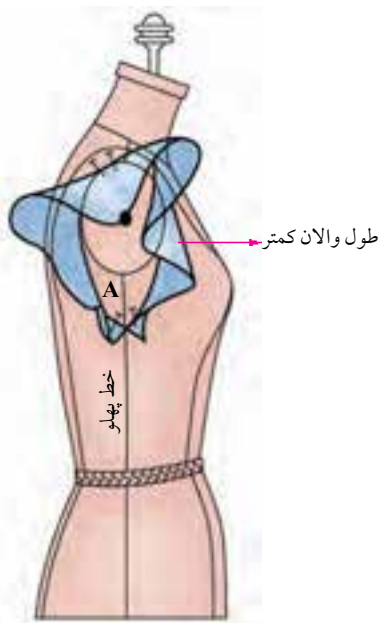

شکل ۱-۳۲۹

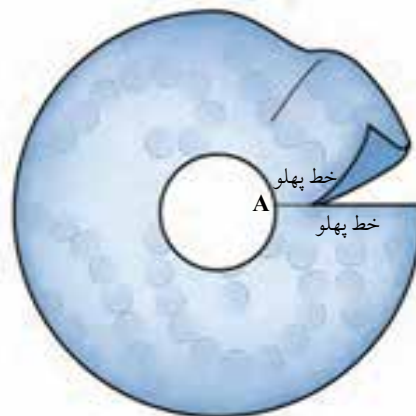

تمام والان برای دور حلقه ی آستین

## روش دوم چین دار کردن والان

□ برای چین دار کردن والان، به جز روش بالا، می توانید والان را به قسمت های مساوی تقسیم کنید و خطوط چیده شده را به اندازه ی دلخواه (مطابق مدل) اوزمان دهید. (شکل های الف، ب، پ، ۱-۳۳۱)

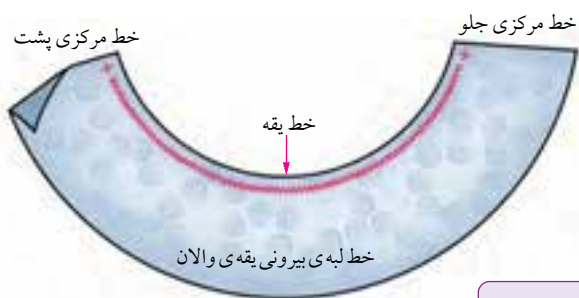
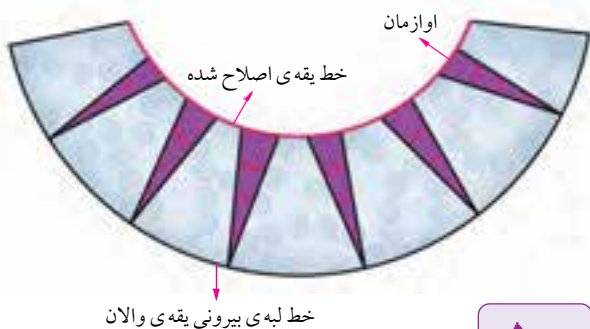

شکل ۱-۳۳۱

## روش اول چین دار کردن والان

□ در صورتی که بخواهید در قسمت لبه ی یقه یا آستین چین داشته باشد باید عدد به دست آمده در طرح الف را به اضافه ی «۴» یا «۵ سانتیمتر» کرده سپس خطوط «۲» و «۳» (شکل ۱-۳۳۱) را رسم کنید. (شکل های الف، ب، ۱-۳۳۰)

مثال:  $۱۲/۰۸\text{cm} + ۴\text{cm} + ۷/۰۸\text{cm} = ۲۱.۳\text{cm}$

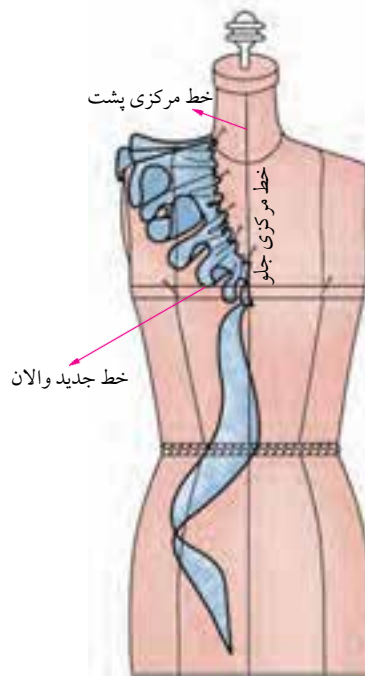
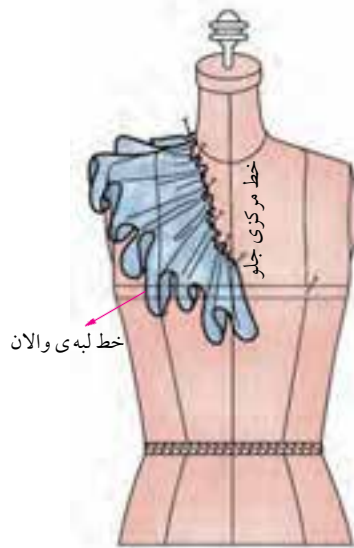

شکل ۱-۳۳۰







طرح یقه را با توجه به مدل روی بالاتنه‌ی الگو (جلو و پشت) طراحی کنید. (شکل ۱-۳۳۲)

از خط یقه‌ی جلو «۴۸. ۴۶.» و خط یقه‌ی پشت «۴۹. ۵۰.» را اندازه‌گیری کنید. (شکل‌های ۳۳۳ و ۱-۳۳۴)  
 $\frac{1}{2}$  (۴۱ والان یقه) ۴۱ سانتیمتر ۵۰. ۴۹. ۴۶. ۴۸.

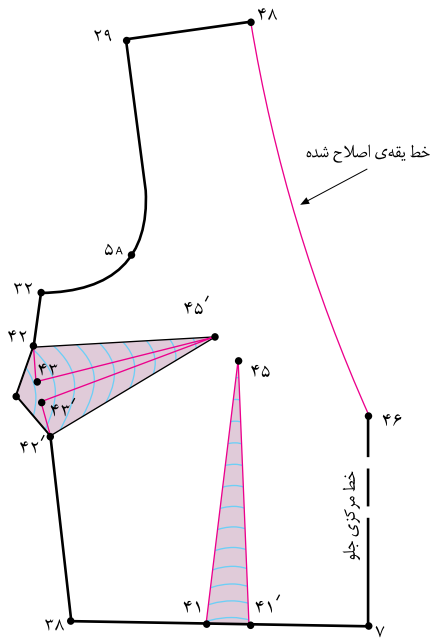

شکل ۱-۳۳۳

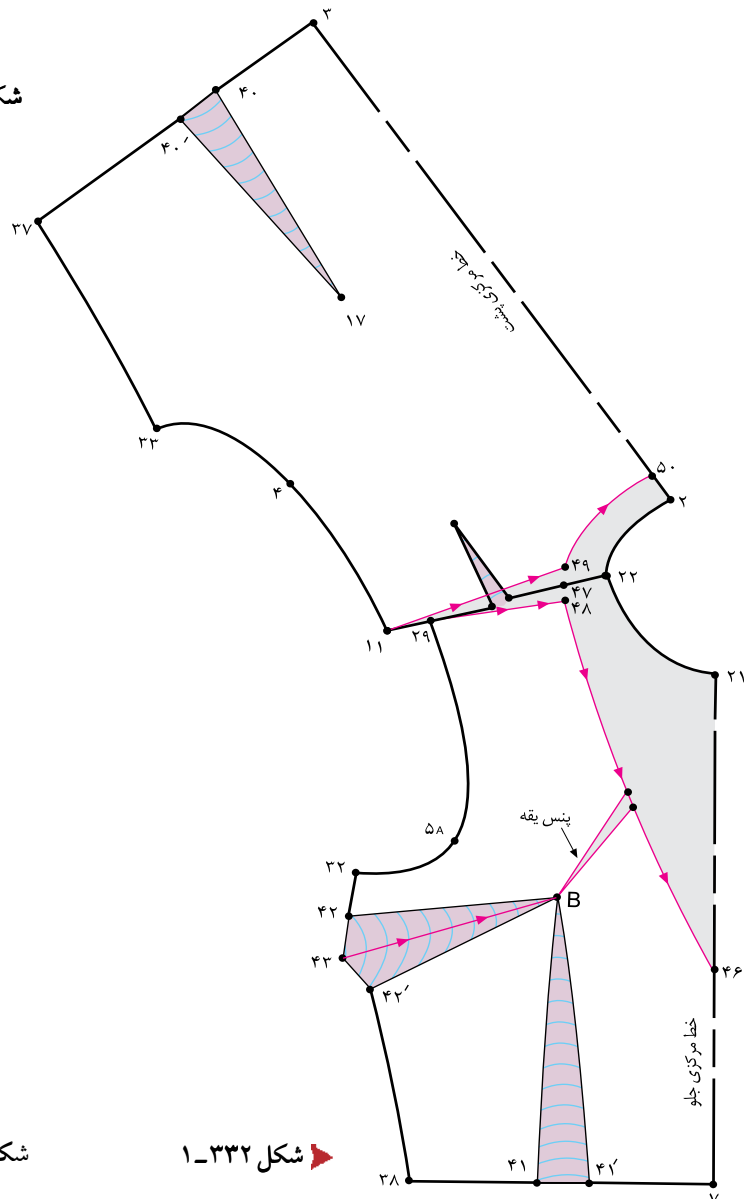

شکل ۱-۳۳۲

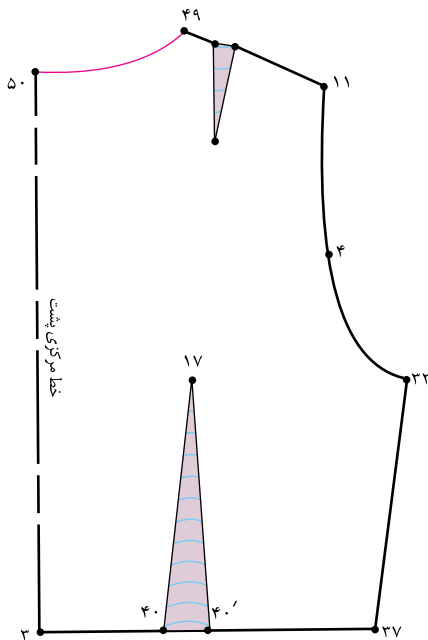

شکل ۱-۳۳۴



□ در این روش باید دایره ای رسم کنید که اندازه‌ی محیط آن برابر با «۴۱ سانتیمتر» باشد.

عدد پی × قطر محیط دایره: مثال

$$41\text{cm} \times \frac{3}{14}$$

$$41\text{cm} \div \frac{3}{14} = 19\text{cm}$$

$$19\text{cm} \div 2 = 9.5\text{cm}$$

□ دو خط عمودبرهم رسم کنید تا «نقطه‌ی ۱» به دست آید.

□ از «نقطه‌ی ۱» به اندازه‌ی شعاع دایره، در این مدل «۶٫۵ سانتیمتر»، علامت بگذارید تا نقاط «۲، ۳، ۴ و ۵» به دست آید.

۱. ۲ ۱. ۳ ۱. ۴ ۱. ۵ (شعاع دایره) ۶٫۵ سانتیمتر

□ سر متر یا خط کش را روی «نقطه‌ی ۱» قرار دهید و سر دیگر آن را به اندازه‌ی شعاع دایره (در این مدل ۶٫۵ سانتیمتر)، نقاط «۲، ۳، ۴ و ۵» را به یکدیگر وصل کنید.

□ خطوط دایره «۲. ۴. ۳. ۵» خط یقه‌ی والان است که در این مدل برابر با «۴۱ سانتیمتر» است. (شکل ۱-۳۳۵)

۲. ۴. ۳. ۵ (خط یقه‌ی والان) ۴۱ سانتیمتر

□ برای به دست آوردن خط لبه‌ی والان از «نقطه‌ی ۱» به اندازه‌ی «شعاع دایره به اضافه‌ی پهنای والان» روی خطوط علامت بگذارید تا نقاط «۶، ۷، ۸ و ۹» به دست آید. (شکل ۱-۳۳۶)

۱. ۶ ۱. ۷ ۱. ۸ ۱. ۹ اندازه‌ی شعاع دایره + پهنای والان (۶٫۵cm + ۱۳cm) ۱۹٫۵cm

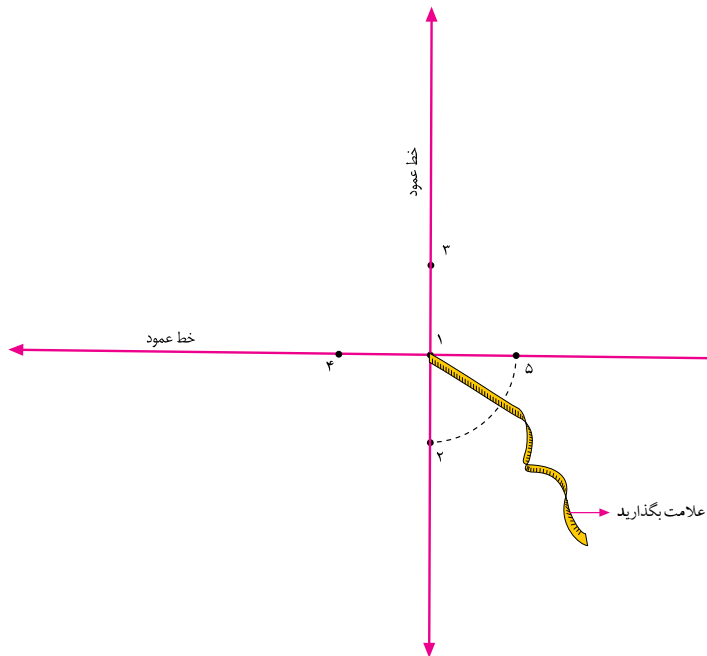

▲ شکل ۱-۳۳۵

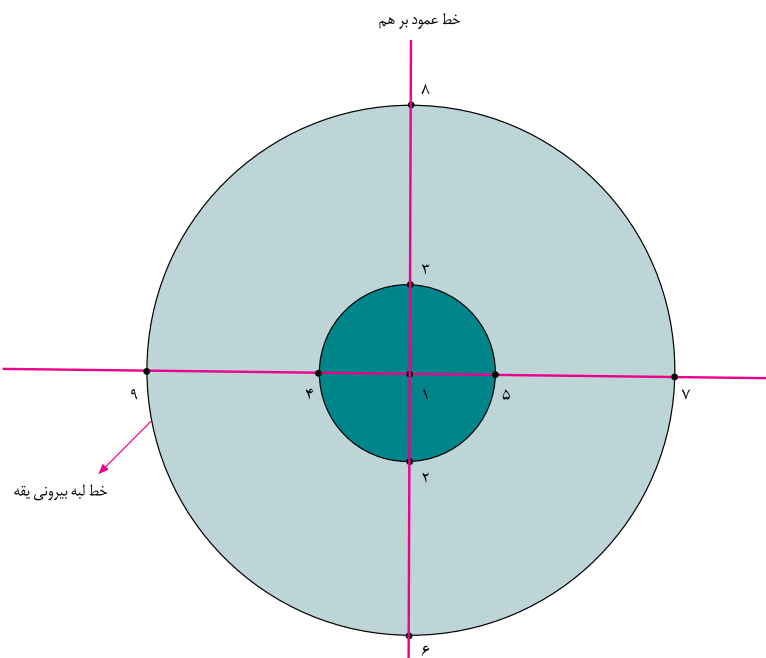

▲ شکل ۱-۳۳۶

استاندارد مهارت: نازک دوزی زنانه درجه ۲  
الگوی انواع یقه  
شماره‌ی شناسایی: ۸۸ و ۷-۹۱/۴۱/۲/۴

واحد کار: توانایی ترسیم الگوی انواع یقه  
شماره شناسایی: ۸۸ و ۷-۹۱/۴۱/۲/۴-۹



□ به وسیله‌ی متر به موازات خط یقه، نقاط «۶، ۷، ۸، ۹» را به یکدیگر وصل کنید.

خط لبه‌ی بیرونی والان ۶. ۷. ۸. ۹  
□ خط «۷. ۵» را قیچی کنید. خط «۷. ۵»، خط مرکزی پشت و خط «۷. ۵»، خط مرکزی جلو است.

(شکل ۱-۳۳۷)

□ الگو را روی پارچه قرار دهید و از روی آن دو عدد ببرید. سپس درزهای خطوط مرکزی جلو و پشت را جداگانه به یکدیگر وصل کنید.

□ در صورتی که والان کمتر مدنظر باشد، خط «۷. ۵» خط مرکزی جلو یا پشت بوده و نباید قیچی شود. در این صورت باید هنگام محاسبه‌ی شعاع والان تمامی اندازه‌ی یقه مدنظر قرار گیرد.

□ برای به دست آوردن الگوی کامل والان، شعاع را ضربدر عدد ۲ نموده سپس دایره‌ی وسط را ترسیم کنید.

شعاع ضربدر عدد ۲ ۵ ۱. ۴ ۱. ۳ ۱. ۲ ۱.  
(۶/۵cm × ۲ ۱۳cm)

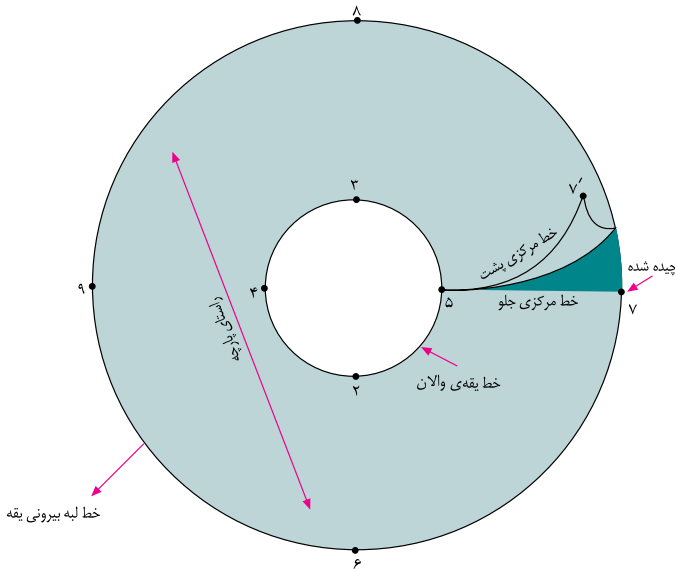

▲ شکل ۱-۳۳۷

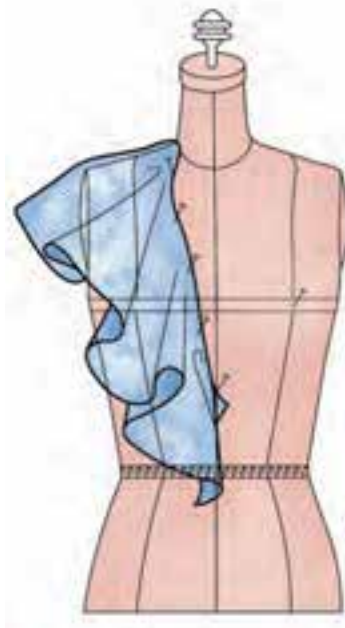

◀ شکل ۱-۳۳۸

طرز قرار گرفتن والان روی مانکن (۱/۴ الگو)



\* این در صورتی است که بخواهید فرم حلزونی والان زیاد باشد.

واژه‌های تخصصی

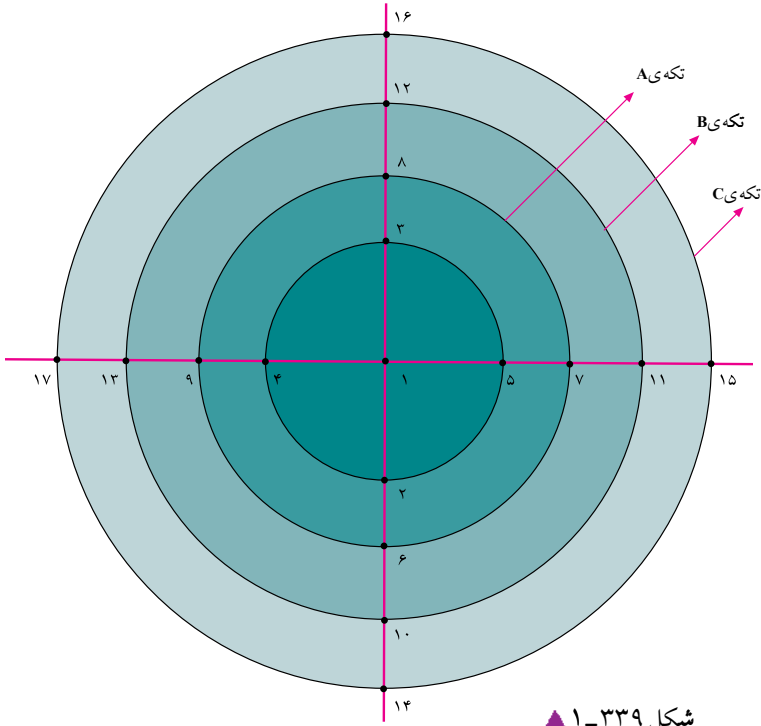

شکل ۱-۳۳۹

در صورتی که بخواهید سه طبقه والان داشته باشید، به ترتیب به اندازه‌ی پهنای موردنظر، والان‌ها را ترسیم کنید.  
از «نقطه‌ی ۱» به اندازه‌ی موردنظر روی دو خط عمود (همان‌طور که قبلاً ذکر شده بر اساس  $\frac{1}{3}$  والان یا والان کامل اندازه‌ی مورد نظر را محاسبه کنید). علامت بگذارید، تا نقاط «۲، ۳، ۴ و ۵» به دست آید.

برای به دست آوردن خط لبه‌ی هر والان از «نقطه‌ی ۱» به شعاع دایره به اضافه‌ی پهنای والان، روی دو خط عمود شده علامت بگذارید، تا نقاط «۶، ۱۰، ۴ و ۱۷» به دست آید.

(شکل ۱-۳۳۹)

اندازه‌ی دلخواه براساس مدل، پهنای والان اول ۷. ۵  
اندازه‌ی دلخواه براساس مدل، پهنای والان دوم ۱۱. ۵  
اندازه‌ی دلخواه براساس مدل، پهنای والان سوم ۱۵. ۵  
خطوط «۱۵. ۱۱. ۵. ۵» را قیچی کنید، این خطوط (در این مدل) خط مرکزی جلو یا پشت (در الگوی کامل والان) یا یک طرف خط مرکزی جلو و یک طرف خط مرکزی پشت

(در الگوی  $\frac{1}{3}$  والان) می‌باشد. (شکل ۱-۳۴۰)

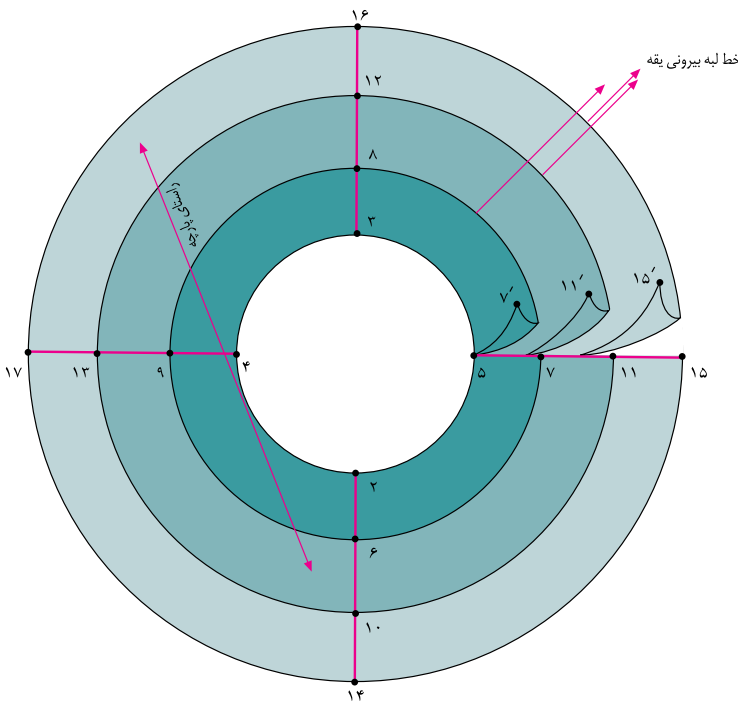

شکل ۱-۳۴۰



استاندارد مهارت: نازک دوزی زنانه درجه ۲  
الگوی انواع یقه  
شماره‌ی شناسایی: ۸۸ و ۷-۹۱/۴۱/۲/۴

واحد کار: توانایی ترسیم الگوی انواع یقه  
شماره شناسایی: ۹-۹۱/۴۱/۲/۴ و ۷-۸۸



خطوط مرکزی پشت هر والان را جداگانه به یکدیگر وصل کرده خط لبه‌ی والان را لبه دوزی کنید. سپس هر سه والان را در خط یقه به خط یقه‌ی بالاتنه وصل کنید.  
(شکل‌های ۱-۳۴۱ و ۳۴۲، ۳۴۳، ۳۴۴، ۳۴۵)

برای حلقه‌ی آستین از همین روش استفاده کنید؛ با این تفاوت که اندازه‌ی تمامی لبه‌ی والان در نظر گرفته شود.  
(شکل ۱-۳۴۵)

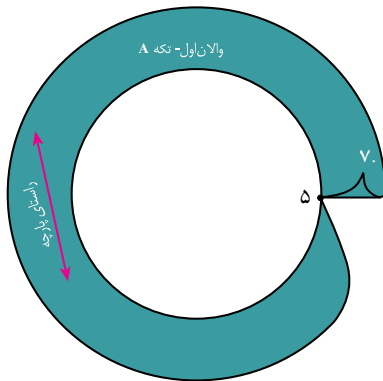

شکل ۱-۳۴۱

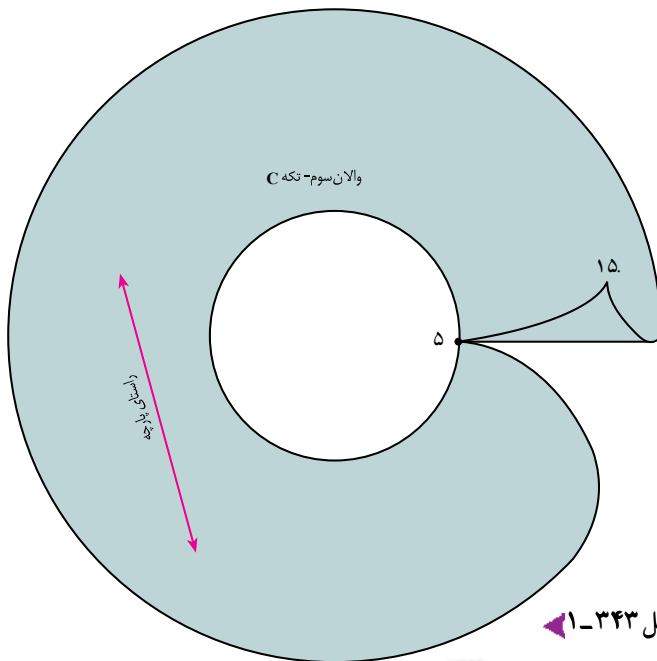

شکل ۱-۳۴۳

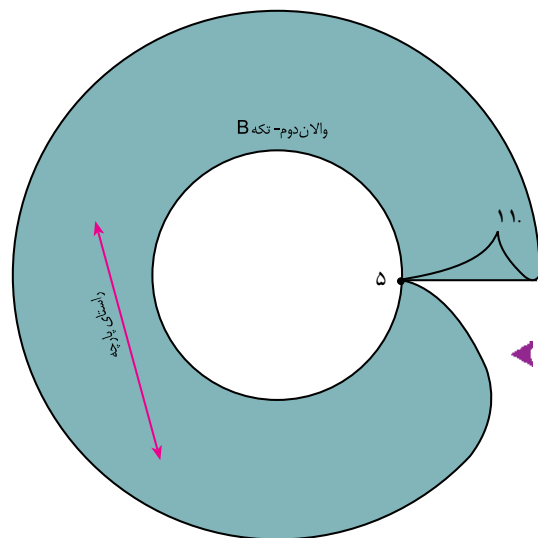

شکل ۱-۳۴۲



طرح ۲

الگوی تمام والان

شکل ۱-۳۴۵



طرح ۱

الگوی  $\frac{1}{4}$  والان

شکل ۱-۳۴۴